

IL  
S  
T  
N  
O

PRODOTTI E TERMOPRODOTTI  
A PELLETTI E LEGNA

P  
R  
E  
Z  
Z  
I

n 1.2021

 **NORDICA**<sup>®</sup>  
**Extrafire**  
Riscalda la vita.

**50**  
SINCE 1968



Un listino unico per apprezzare la grande offerta che solo il nostro Gruppo può offrire.

Una soluzione per ogni esigenza e tutte le informazioni sui prodotti per trovare quello più adatto al Tuo cliente.



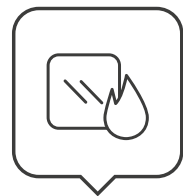

**Sistema pulizia vetro**  
E' un sistema che tramite uno specifico percorso d'aria preriscaldata evita efficacemente la formazione di depositi sul vetro della porta fuoco.

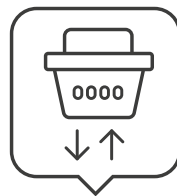

**Braciere estraibile per facile pulizia**  
Il sistema di costruzione del braciere permette una facile estrazione per una pulizia veloce e completa.

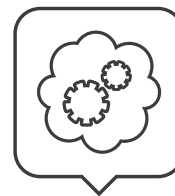

**Autoregolazione dell'aspiratore fumi (encoder)**  
Mantiene costante i giri del motore fumi per garantire una corretta combustione del prodotto.



**Focolare in Nordiker**  
La Nordica-Extraflame, per la realizzazione dei refrattari sulle pareti del focolare, utilizza un particolare materiale denominato Nordiker.



**Post combustione**  
Il sistema di combustione sviluppato da La Nordica-Extraflame consente, grazie ad un sistema di aria secondaria/terziaria, una post combustione in grado di abbattere drasticamente le emissioni.

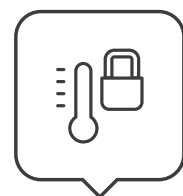

**Termostato di sicurezza serbatoio**  
Garantisce sempre un elevato standard di sicurezza evitando il surriscaldamento del prodotto in caso di anomalia.

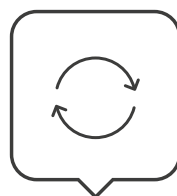

**Auto-bilanciamento aria 1° e 2°**  
Aria primaria e secondaria bilanciate elettronicamente per una ottimale combustione ed efficienza termica.



**Ingresso termostato ambiente esterno**  
Il prodotto si interfaccia con i dispositivi di controllo di temperatura dell'abitazione (termostati o contatti) per ottenere la temperatura desiderata negli ambienti.

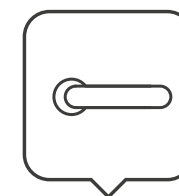

**Porte in ghisa**  
Le porte dei prodotti realizzate in ghisa di qualità elevata sono inalterabili nel tempo e garantiscono una costante tenuta.

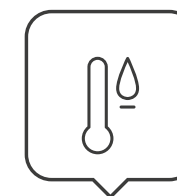

**Dispositivo sicurezza automatico**  
E' un dispositivo di sicurezza per l'abbattimento repentino della temperatura dell'acqua secondo le normative vigenti. Valvola DSA optional.

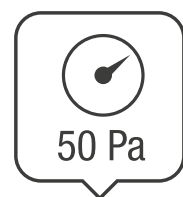

**Test ermeticità a 50 Pa (100% prodotti)**  
Tutti i prodotti ermetici, o che hanno anche solo dei componenti "stagni" (come il serbatoio), vengono testati ad alta pressione a fine linea di produzione per garantire la sicurezza e le prestazioni ottimali.

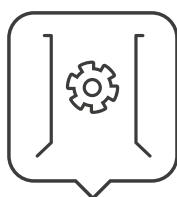

**Pressostato di sicurezza canna fumaria**  
Verifica la corretta evacuazione fumi ed in caso di necessità blocca il caricamento del pellet evitando problematiche sul generatore.

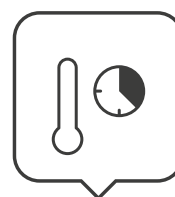

**Cronotermostato**  
Cronotermostato con controllo di temperatura suddiviso in quattro fasce giornaliere, per una ottimale gestione degli ambienti.



**Sistema pulizia vetro**  
E' un sistema che tramite uno specifico percorso d'aria preriscaldata evita efficacemente la formazione di depositi sul vetro della porta fuoco.

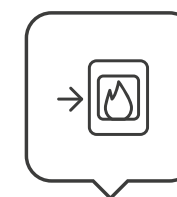

**Preso diretta aria esterna (BBC)**  
Sistema di prese d'aria che preleva dall'esterno l'aria fresca per la combustione immettendola direttamente nei registri aria di combustione dell'apparecchio.

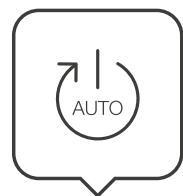

**Auto-riaccensione post black-out**  
L'apparecchio si riaccende automaticamente a seguito di un black out elettrico, dopo aver effettuato il ciclo di controlli previsto.



**Termostato ambiente**  
La presenza della sonda ambiente ottimizza il comfort e porta ad una sensibile diminuzione dei consumi.



**Combustione pulita**  
Aumenta l'efficienza della combustione e la durata delle parti soggette ad usura e, nel contempo, diminuisce la pulizia ordinaria del braciere.

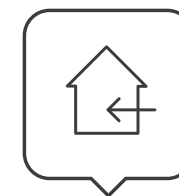

**Preso aria esterna (ASC)**  
E' un particolare sistema di connessione che permette di prelevare dall'esterno l'aria immettendola nell'ambiente preriscaldata.

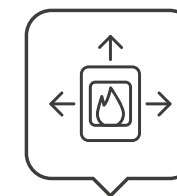

**Sistema radiante (PRS)**  
Sistema scambiatore ad altissima efficienza di cessione del calore in ambiente.

PURO CALORE  
MADE IN ITALY

MGA GROUP



**NORDICA**  
**Extraflame**  
Riscalda la vita.

**50**  
SINCE 1968

[www.lanordica-extraflame.com](http://www.lanordica-extraflame.com)

# INDICE

LE NOSTRE RADICI .....	2
LA NOSTRA FORZA .....	3

## PRODOTTI A PELLETT

<b>Stufe a pellet</b>	
STUFE VENTILATE .....	6
STUFE CANALIZZATE .....	18
TERMOSTUFE.....	31

## Camini a pellet

CAMINI.....	42
-------------	----

## Caldaie a pellet

CALDAIE .....	50
---------------	----



STUFE VENTILATE .....	54
-----------------------	----



STUFE VENTILATE .....	60
STUFE CANALIZZATE .....	78
TERMOSTUFE.....	88
CALDAIE .....	102

## Accessori pellet

ACCESSORI.....	108
----------------	-----

## PRODOTTI A LEGNA

### Stufe a legna

HIGH PERFORMANCE.....	114
CAST IRON .....	127
STUFE EVERGREEN .....	139
TERMOSTUFE.....	159

### Cucine a legna

CUCINE EVERGREEN .....	170
CUCINE DA INSERIMENTO.....	193
TERMOCUCINE .....	200

### Camini a legna

INSERTI GHISA .....	206
INSERTI CRYSTAL .....	214
INSERTI WIDE .....	220
FOCOLARI E MONOBLOCCHI .....	225
TERMOCAMINI .....	236

### Caldaie a legna

CALDAIE A LEGNA .....	240
-----------------------	-----



STUFE.....	246
CUCINE.....	258
CAMINI.....	260

### Accessori legna

ACCESSORI.....	262
----------------	-----

INDICE GENERALE PRODOTTI. 274

CONDIZIONI GENERALI  
DI VENDITA .....

288

Trademark e copyright:  
Tutti i marchi, immagini, informazioni, fotografie, prodotti, pubblicità ed altri segni distintivi  
presenti nel catalogo sono di proprietà esclusiva di La Nordica S.p.A. / Extraflame S.p.A.

# LE NOSTRE RADICI.



## La Nordica-Extraflame da più di 50 anni Riscalda la Vita.

C'è il lavoro e c'è la passione. C'è una famiglia e c'è l'ideale. Ci sono l'ottimismo e la voglia di cambiare, ma sempre nel solco della propria tradizione. C'è tutto questo, ed altro ancora, in un prodotto La Nordica-Extraflame. Lo sanno bene i molti clienti che si affidano a questo grande gruppo diventato ormai sinonimo di calore, affidabilità,

sicurezza.

Sono passati più di cinquant'anni da quando Silvano, Giannino e Giorgio Dal Zotto hanno iniziato questa avventura che oggi la famiglia porta avanti con lo spirito dei nostri tempi, investendo in tecnologia e innovazione.

Dagli anni Sessanta ad oggi la produzione di stufe, cucine, caminetti e caldaie a legna e pellet si è trasformata in una grande

realtà industriale ma l'amore e la dedizione sono rimasti invariati.

Un cammino che negli ultimi cinque decenni ha portato il Gruppo a conquistare un mercato internazionale in più di 50 paesi nel mondo, con un'offerta di oltre 200 prodotti Hi-tech Made in Italy per la produzione di energia per il riscaldamento domestico a biomassa.

Una storia di qualità e incessante rinnovamento, attestata dalle più aggiornate certificazioni internazionali, pone le proposte del Gruppo all'avanguardia nel settore.

## La nostra storia è alle radici del nostro futuro.



# LA NOSTRA FORZA.

## +200 Prodotti innovativi



Oltre 200 articoli per la produzione di energia per il riscaldamento domestico: stufe, caminetti, cucine, termoprodotti e caldaie a legna e pellet. Una proposta di qualità e incessante innovazione che pone il Gruppo all'avanguardia del settore.

## 5 Stabilimenti produttivi



Il Gruppo La Nordica-Extraflame ha raggiunto una prestigiosa posizione internazionale grazie a 5 stabilimenti produttivi rigorosamente Made in Italy.

## +50 Paesi nel Mondo



La rete commerciale La Nordica-Extraflame può fornire i propri prodotti in oltre 50 paesi esteri.

## 6 Aule tematiche



Nel Training Center, dotato di 6 aule tematiche, tecnici e incaricati alla vendita sono sottoposti a una formazione costante, per risolvere tutte le necessità dell'utente finale.

## 380 Centri di assistenza tecnica in Europa



Per assicurare interventi rapidi e puntuali sui prodotti, negli anni il Gruppo La Nordica-Extraflame ha realizzato e consolidato sul territorio una capillare rete di tecnici qualificati e autorizzati, costantemente formati sulle novità dei prodotti e dei servizi e in filo diretto con il "Customer Service".

Extraflame, leader di mercato nel settore pellet, ha voluto esprimere con questa collezione, il meglio nel design e nella tecnologia, con una vasta gamma di prodotti per riscaldare, nel benessere di un clima naturale, gli ambienti della vostra casa.

Extraflame è la scelta ideale per chi vuole conciliare funzionalità, ecologia, comfort e soprattutto...qualità 100% Made in Italy.

# STUFE A PELLETT VENTILATE

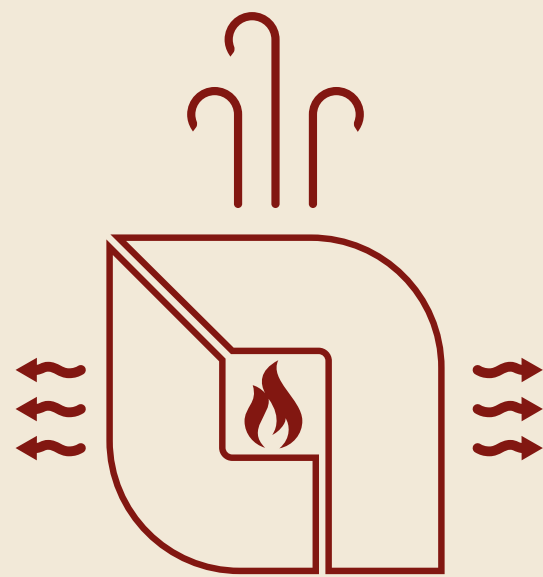

## TUTTO IL CALORE DI CUI LA TUA STANZA HA BISOGNO

Le stufe a pellet ventilate La Nordica-Extraflame sono la soluzione ideale per trasformare la tua stanza in un luogo caloroso e accogliente, sia del punto di vista estetico che di comfort abitativo. La cura dei dettagli, la qualità dei

materiali e le innovative soluzioni tecniche mettono in mostra la bellezza del fuoco e ne sfruttano tutto il calore per farti stare bene a casa.

Grazie a potenti ma silenziosi sistemi di ventilazione, regolabili o escludibili a

seconda dei modelli, la stufa a pellet consente infatti di distribuire in modo rapido e uniforme il calore, gestendolo in modo comodo e intuitivo grazie ai numerosi sistemi di controllo e programmazione.

L'ampia scelta di modelli, sia in termini di potenza che di soluzioni estetiche, consente di trovare il prodotto giusto per ogni stanza, dal piccolo corridoio d'ingresso alla grande sala da pranzo e sempre nella massima sicurezza.

		<b>kW-N</b>	<b>USCITA VENTILAZIONE</b>	<b>REGOLAZIONE VENTILAZIONE</b>	<b>PLUS</b>
Pg 7	LUISELLA	4,4	Superiore	Non escludibile	Slim
Pg 8	KETTY EVO	6,5	Frontale	Comfort	Qualità/prezzo
Pg 9	GIUSY EVO	7,0	Frontale	Comfort	Qualità/prezzo
Pg 10	SERAFINA	7,1	Frontale	Comfort	Design classico
Pg 11	AMIKA	8,0	Frontale	Comfort	Ermetica
Pg 12	<b>KLAUDIA</b> <small>New 2021</small>	8,0*	Frontale	Comfort	Scarico superiore
Pg 13	TEODORA EVO	8,0	Frontale	Non escludibile	Ghisa
Pg 14	DAHIANA	10,0	Superiore	Comfort	Serbatoio 30 kg
Pg 15	TEOREMA	10,0	Frontale	Comfort	Serbatoio 30 kg
Pg 16	NOVELLA EVO	10,2	Frontale	Non escludibile	Maiolica
Pg 17	LUCIA	12,1	Frontale	Comfort	Wifi integrato

# LUISELLA

Stufa a pellet ventilata, slim

**A+** | 4,4 kW-N | 126 m<sup>3</sup> | ★★★★★



## INCENTIVI CONTO TERMICO 2.0 (Ce 1,2)

Zona A	Zona B	Zona C	Zona D	Zona E	Zona F
€ 285,89	€ 405,01	€ 524,13	€ 667,08	€ 810,02	€ 857,67

## LISTINO PREZZI EXTRAFLAME

Colore	Codice	Prezzo
Bordeaux	1282700	€ 1.049,00
Nero	1282701	€ 1.049,00

## FINITURE

Rivestimento in acciaio verniciato



Bordeaux

Nero

## DATI TECNICI

### Potenza nominale (min-max)

2,4 - 4,4 kW-N

### Rendimento (min-max)

94,4 - 91,9 %

### Consumo orario (min-max)

0,5 - 1,0 kg/h

### Dimensioni (LxHxP)

572x892x307 mm

### Peso netto

64 kg

### Diametro scarico fumi (Ø)

80 mm P/S

### Capacità totale serbatoio

~10 kg / ~16 l

### Assorbimento elettrico (min-max)

27 - 34 W

## CARATTERISTICHE

- Porta fuoco, focolare e braciere in ghisa
- Scambiatore di calore a fascio tubiero
- Vano cenere
- Serbatoio stagno
- Ventilazione ambiente superiore con motore dedicato
- Profondità ridotta
- Possibilità di uscita per lo scarico fumi: posteriore, superiore
- Focolare estraibile da assistenza autorizzata

## DOTAZIONI DI SERIE



### TELECOMANDO

Telecomando a 5 tasti

### DISPLAY LED



## OPTIONAL

	Codice	Prezzo
Modulo WiFi "Etichetta bianca" (App "Total Control")	9278442	€ 210,00



# KETTY EVO

Stufa a pellet ventilata

**A+** | 6,5 kW-N | 186 m<sup>3</sup> | ★★★★★



## INCENTIVI CONTO TERMICO 2.0 (Ce 1,2)

Zona A	Zona B	Zona C	Zona D	Zona E	Zona F
€ 361,18	€ 511,68	€ 662,17	€ 842,76	€ 1.023,35	€ 1.083,55

## LISTINO PREZZI EXTRAFLAME

Colore	Codice	Prezzo
Bordeaux	1280208	€ 1.145,00
Bianco	1280210	€ 1.145,00
Nero	1280211	€ 1.145,00
Pergamena	1280209	€ 1.145,00

## FINTURE

Rivestimento in acciaio verniciato



Bordeaux Bianco Nero Pergamena

## DATITECNICI

### Potenza nominale (min-max)

2,5 - 6,5 kW-N

### Rendimento (min-max)

87,8 - 88,3 %

### Consumo orario (min-max)

0,6 - 1,5 kg/h

### Dimensioni (LxHxP)

456x884x507 mm

### Peso netto

69 kg

### Diametro scarico fumi (Ø)

80 mm P

### Capacità totale serbatoio

~15 kg / ~24 l

### Assorbimento elettrico (min-max)

35 - 60 W

## CARATTERISTICHE

- Porta fuoco, focolare e braciere in ghisa
- Scambiatore di calore a superficie radiante
- Vano cenere estraibile
- Ventilazione ambiente frontale con motore dedicato e funzione comfort

- Possibilità di uscita per lo scarico fumi: posteriore
- Focolare estraibile da assistenza autorizzata

## DOTAZIONI DI SERIE

### DISPLAY LED



## OPTIONAL

	Codice	Prezzo
Modulo WiFi "Etichetta bianca" (App "Total Control")	9278442	€ 210,00
Telecomando a 5 tasti	9278366	€ 26,30



# GIUSY EVO

Stufa a pellet ventilata

**A+** | 7,0 kW-N | 200 m<sup>3</sup> | ★★★★★



## INCENTIVI CONTO TERMICO 2.0 (Ce 1,5)

Zona A	Zona B	Zona C	Zona D	Zona E	Zona F
€ 469,35	€ 664,92	€ 860,48	€ 1.095,16	€ 1.329,83	€ 1.408,06

## LISTINO PREZZI EXTRAFLAME

Colore	Codice	Prezzo
Bordeaux	1280504	€ 1.495,00
Bianco	1280506	€ 1.495,00
Nero	1280507	€ 1.495,00
Pergamena	1280505	€ 1.495,00

## FINTURE

Rivestimento in acciaio verniciato e top in maiolica



Bordeaux Bianco Nero Pergamena

## DATITECNICI

### Potenza nominale (min-max)

2,5 - 7,0 kW-N

### Rendimento (min-max)

89,3 - 87,6 %

### Consumo orario (min-max)

0,6 - 1,7 kg/h

### Dimensioni (LxHxP)

498x1022x504 mm

### Peso netto

85 kg

### Diametro scarico fumi (Ø)

80 mm P/S

### Capacità totale serbatoio

~15 kg / ~24 l

### Assorbimento elettrico (min-max)

35 - 65 W

## CARATTERISTICHE

- Porta fuoco, focolare e braciere in ghisa
- Scambiatore di calore a superficie radiante
- Vano cenere estraibile
- Ventilazione ambiente frontale con motore dedicato e funzione comfort

- Possibilità di uscita per lo scarico fumi: posteriore, superiore
- Focolare estraibile da assistenza autorizzata

## DOTAZIONI DI SERIE

### DISPLAY LED

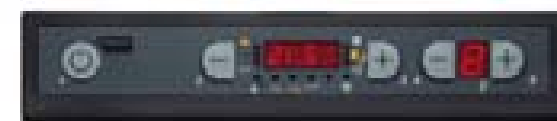

## OPTIONAL

	Codice	Prezzo
Modulo WiFi "Etichetta bianca" (App "Total Control")	9278442	€ 210,00
Telecomando a 5 tasti	9278366	€ 26,30





# SERAFINA

Stufa a pellet ventilata

**A+** | 7,1 kW-N | 203 m<sup>3</sup> | ★★★★★



INCENTIVI CONTO TERMICO 2.0 (Ce 1,5)					
Zona A	Zona B	Zona C	Zona D	Zona E	Zona F
€ 472,77	€ 669,76	€ 866,75	€ 1.103,14	€ 1.339,53	€ 1.418,32

## LISTINO PREZZI EXTRAFLAME

Colore	Codice	Prezzo
Bordeaux	1280600	€ 1.740,00
Bianco	1280602	€ 1.740,00
Pietra Naturale	1280604	€ 1.850,00

## FINITURE

Rivestimento in maiolica o pietra naturale



Bordeaux      Bianco      Pietra Naturale

## DATITECNICI

<b>Potenza nominale (min-max)</b> 2,4 - 7,1 kW-N	<b>Dimensioni (LxHxP)</b> 502x1037x530 mm
<b>Rendimento (min-max)</b> 90,9 - 87,3 %	<b>Peso netto</b> 106 - PT 116 kg
<b>Consumo orario (min-max)</b> 0,6 - 1,7 kg/h	<b>Diametro scarico fumi (Ø)</b> 80 mm P/S

<b>Capacità totale serbatoio</b> ~15 kg / ~24 l
<b>Assorbimento elettrico (min-max)</b> 60 - 80 W

## CARATTERISTICHE

- Porta fuoco, focolare e braciere in ghisa
- Scambiatore di calore a superficie radiante
- Vano cenere estraibile
- Ventilazione ambiente frontale con motore dedicato
- Maniglia con impugnatura ergonomica
- Possibilità di uscita per lo scarico fumi: posteriore, superiore
- Focolare estraibile da assistenza autorizzata

## DOTAZIONI DI SERIE

### DISPLAY LED



## OPTIONAL

	Codice	Prezzo
Modulo WiFi "Etichetta bianca" (App "Total Control")	9278442	€ 210,00
Telecomando a 5 tasti	9278366	€ 26,30

# AMIKA

Stufa a pellet ermetica ventilata

**A+** | 8,0 kW-N | 230 m<sup>3</sup> | ★★★★★



INCENTIVI CONTO TERMICO 2.0 (Ce 1,5)					
Zona A	Zona B	Zona C	Zona D	Zona E	Zona F
€ 501,56	€ 710,55	€ 919,53	€ 1.170,31	€ 1.421,09	€ 1.504,68

## LISTINO PREZZI EXTRAFLAME

Colore	Codice	Prezzo
Bordeaux	1283500	€ 2.310,00
Bianco	1283501	€ 2.373,00
Nero	1283502	€ 2.310,00
Pietra Naturale	1283503	€ 2.405,00

## FINITURE

Rivestimento in acciaio e top in maiolica o pietra naturale



Bordeaux      Bianco      Nero      Pietra Naturale

## DATITECNICI

<b>Potenza nominale (min-max)</b> 2,5 - 8,0 kW-N	<b>Dimensioni (LxHxP)</b> 460x1200x465 mm
<b>Rendimento (min-max)</b> 92,6 - 91,2 %	<b>Peso netto</b> 121 kg - 124 kg PT
<b>Consumo orario (min-max)</b> 0,6 - 1,8 kg/h	<b>Diametro scarico fumi (Ø)</b> 80 mm P

<b>Capacità totale serbatoio</b> ~15 kg / ~24 l
<b>Assorbimento elettrico (min-max)</b> 19 - 62 W

## CARATTERISTICHE

- Porta fuoco, focolare e braciere in ghisa
- Scambiatore di calore a fascio tubiero
- Cassetto cenere estraibile
- Ventilazione ambiente frontale con motore dedicato e funzione comfort
- Candeletta ceramica per accensione rapida
- Doppia porta: Porta esterna con vetro temperato curvo
- Possibilità di uscita per lo scarico fumi: posteriore in asse
- Focolare estraibile da assistenza autorizzata

## DOTAZIONI DI SERIE



### TELECOMANDO

Telecomando IR Touch retroilluminato

### DISPLAY LCD



## OPTIONAL

	Codice	Prezzo
Modulo WiFi "Etichetta nera" (App "Total Control 2.0")	9278451	€ 210,00
Vetro ceramico ROBAX® NightView	9278468	€ 84,00

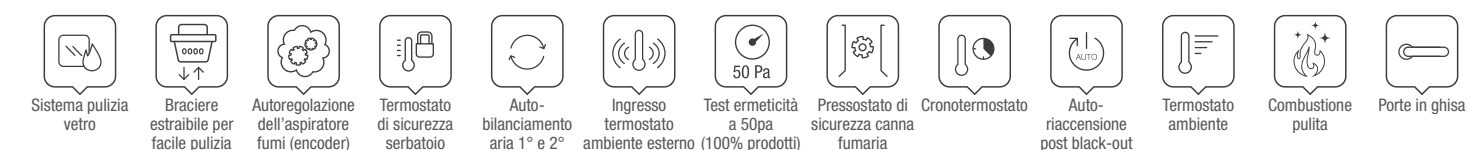

# KLAUDIA

Stufa a pellet ventilata

**A+** | 8,0\*\* kW-N | 228\*\* m<sup>3</sup> | ★★★★★\*\*



INCENTIVI CONTO TERMICO 2.0 (Ce 1,5)\*\*

Zona A	Zona B	Zona C	Zona D	Zona E	Zona F
€ 501,56	€ 710,55	€ 919,53	€ 1.170,31	€ 1.421,09	€ 1.504,68

## LISTINO PREZZI EXTRAFLAME

Colore	Codice	Prezzo
Avorio	1284900	€ 1.650,00
Bordeaux	1284901	€ 1.650,00
Nero	1284902	€ 1.650,00

## FINITURE

Rivestimento in acciaio verniciato e top in maiolica



Avorio

Bordeaux

Nero

## DATITECNICI

### Potenza nominale (min-max)

2,5 - 8,0 kW-N \*\*

### Rendimento (min-max)

92,5 - 91,3 % \*\*

### Consumo orario (min-max)

0,6 - 1,8 kg/h \*\*

### Dimensioni (LxHxP)

498x1017x509 mm \*\*

### Peso netto

105 kg \*\*

### Diametro scarico fumi (Ø)

80 mm P/S

### Capacità totale serbatoio

~15 kg / ~24 l \*\*

### Assorbimento elettrico (min-max)

30 - 60 W \*\*

\*\* Dati provvisori  
in fase di omologazione

## CARATTERISTICHE

- Porta fuoco, focolare e braciere in ghisa
- Scambiatore di calore a superficie radiante
- Serbatoio stagno
- Vano cenere estraibile
- Ventilazione ambiente frontale con motore dedicato e funzione comfort
- Ampia visione della fiamma
- Maniglia con impugnatura ergonomica
- Possibilità di uscita per lo scarico fumi: posteriore, superiore
- Focolare estraibile da assistenza autorizzata

## DOTAZIONI DI SERIE



### BLACK LCD



## OPTIONAL

	Codice	Prezzo
Modulo WiFi "Etichetta nera" (App "Total Control 2.0")	9278451	€ 210,00

# TEODORA EVO

Stufa a pellet ventilata

**A+** | 8,0 kW-N | 229 m<sup>3</sup> | ★★★★★



INCENTIVI CONTO TERMICO 2.0 (Ce 1,5)

Zona A	Zona B	Zona C	Zona D	Zona E	Zona F
€ 501,56	€ 710,55	€ 919,53	€ 1.170,31	€ 1.421,09	€ 1.504,68

## LISTINO PREZZI EXTRAFLAME

Colore	Codice	Prezzo
Nero	1275002	€ 2.540,00

## FINITURE

Rivestimento in ghisa smaltata



Nero

## DATITECNICI

### Potenza nominale (min-max)

2,5 - 8,0 kW-N

### Rendimento (min-max)

94,0 - 90,8 %

### Consumo orario (min-max)

0,5 - 1,8 kg/h

### Dimensioni (LxHxP)

610x739x644 mm

### Peso netto

139 kg

### Diametro scarico fumi (Ø)

80 mm P

### Capacità totale serbatoio

~14 kg / ~22 l

### Assorbimento elettrico (min-max)

35 - 70 W

## CARATTERISTICHE

- Porta fuoco, focolare e braciere in ghisa
- Scambiatore di calore a fascio tubiero (pulizia manuale)
- Serbatoio stagno
- Ventilazione ambiente frontale con motore dedicato e funzione comfort
- Maniglia con impugnatura ergonomica
- Possibilità di uscita per lo scarico fumi: posteriore in asse
- Struttura in ghisa smaltata per una lunga durata
- Focolare estraibile da assistenza autorizzata

## DOTAZIONI DI SERIE



### BLACK LCD



## OPTIONAL

	Codice	Prezzo
Modulo WiFi "Etichetta nera" (App "Total Control 2.0")	9278451	€ 210,00



# DAHIANA

Stufa a pellet ventilata

**A+** | 10,0 kW-N | 287 m<sup>3</sup> | ★★★★★



## INCENTIVI CONTO TERMICO 2.0 (Ce 1,5)

Zona A	Zona B	Zona C	Zona D	Zona E	Zona F
€ 555,38	€ 786,79	€ 1.018,20	€ 1.295,89	€ 1.573,59	€ 1.666,15

## LISTINO PREZZI EXTRAFLAME

Colore	Codice	Prezzo
Bordeaux	1284000	€ 1.890,00
Avorio	1284001	€ 1.890,00
Nero	1284002	€ 1.890,00
New 2021 Bronzo	1284003	€ 1.890,00

## FINITURE

Rivestimento in acciaio e top superiore in ghisa



Bordeaux Avorio Nero Bronzo

## DATITECNICI

### Potenza nominale (min-max)

3,0 - 10,0 kW-N

### Rendimento (min-max)

90,2 - 91,0 %

### Consumo orario (min-max)

0,7 - 2,3 kg/h

### Dimensioni (LxHxP)

525x1080x602 mm

### Peso netto

157 kg

### Diametro scarico fumi (Ø)

80 mm P

### Capacità totale serbatoio

~30 kg / ~48 l

### Assorbimento elettrico (min-max)

20 - 90 W

## CARATTERISTICHE

- Porta fuoco, focolare e braciere in ghisa
- Scambiatore di calore a fascio tubiero
- Vano cenere estraibile
- Elevata capienza serbatoio di stoccaggio pellet (~ Kg 30)
- Ventilazione ambiente superiore con 2 motori dedicati e funzione comfort
- Ampia visione della fiamma
- Maniglia con impugnatura ergonomica
- Possibilità di uscita per lo scarico fumi:
- Focolare estraibile da assistenza autorizzata
- Focolare estraibile da assistenza autorizzata

## DOTAZIONI DI SERIE

### BLACK LCD



## OPTIONAL

	Codice	Prezzo
Modulo WiFi "Etichetta nera" (App "Total Control 2.0")	9278451	€ 210,00
Telecomando IR Touch retroilluminato	9278471	€ 31,50



# TEOREMA

Stufa a pellet ventilata

**A+** | 10,0 kW-N | 287 m<sup>3</sup> | ★★★★★



## INCENTIVI CONTO TERMICO 2.0 (Ce 1,5)

Zona A	Zona B	Zona C	Zona D	Zona E	Zona F
€ 555,38	€ 786,79	€ 1.018,20	€ 1.295,89	€ 1.573,59	€ 1.666,15

## LISTINO PREZZI EXTRAFLAME

Colore	Codice	Prezzo
Bordeaux	1284100	€ 2.090,00
Avorio	1284101	€ 2.090,00
Nero	1284102	€ 2.090,00

## FINITURE

Rivestimento in acciaio e top superiore in maiolica



Bordeaux Avorio Nero

## DATITECNICI

### Potenza nominale (min-max)

3,0 - 10,0 kW-N

### Rendimento (min-max)

90,2 - 91,0 %

### Consumo orario (min-max)

0,7 - 2,3 kg/h

### Dimensioni (LxHxP)

525x1080x652 mm

### Peso netto

165 kg

### Diametro scarico fumi (Ø)

80 mm P/S

### Capacità totale serbatoio

~30 kg / ~48 l

### Assorbimento elettrico (min-max)

20 - 105 W

## CARATTERISTICHE

- Porta fuoco, focolare e braciere in ghisa
- Scambiatore di calore a fascio tubiero
- Vano cenere estraibile
- Elevata capienza serbatoio di stoccaggio pellet (~ Kg 30)
- Ventilazione ambiente frontale con 2 motori dedicati e funzione comfort
- Ampia visione della fiamma
- Maniglia con impugnatura ergonomica
- Possibilità di uscita per lo scarico fumi:
- Focolare estraibile da assistenza autorizzata
- Focolare estraibile da assistenza autorizzata

## DOTAZIONI DI SERIE



### TELECOMANDO

Telecomando IR Touch retroilluminato

### BLACK LCD



## OPTIONAL

	Codice	Prezzo
Modulo WiFi "Etichetta nera" (App "Total Control 2.0")	9278451	€ 210,00



# NOVELLA EVO

Stufa a pellet ventilata



**A+** | 10,2 kW-N | 292 m<sup>3</sup> | ★★★★★



## INCENTIVI CONTO TERMICO 2.0 (Ce 1,5)

Zona A	Zona B	Zona C	Zona D	Zona E	Zona F
€ 560,16	€ 793,56	€ 1.026,96	€ 1.307,04	€ 1.587,12	€ 1.680,48

## LISTINO PREZZI EXTRAFLAME

Colore	Codice	Prezzo
 Bordeaux	1280400	€ 2.200,00
 Avorio	1280401	€ 2.200,00

## FINITURE

Rivestimento in maiolica



Bordeaux

Avorio

## DATITECNICI

### Potenza nominale (min-max)

3,0 - 10,2 kW-N

### Rendimento (min-max)

91,2 - 90,0 %

### Consumo orario (min-max)

0,7 - 2,3 kg/h

### Dimensioni (LxHxP)

550x1060x583 mm

### Peso netto

146 kg

### Diametro scarico fumi (Ø)

80 mm P

### Capacità totale serbatoio

~18 kg / ~29 ℓ

### Assorbimento elettrico (min-max)

50 - 80 W

## CARATTERISTICHE

- Porta fuoco, focolare e braciere in ghisa
- Scambiatore di calore a fascio tubiero (pulizia manuale)
- Vano cenere estraibile
- Ventilazione ambiente frontale con motore dedicato
- Maniglia con impugnatura ergonomica
- Possibilità di uscita per lo scarico fumi: posteriore
- Focolare estraibile da assistenza autorizzata

## DOTAZIONI DI SERIE



### TELECOMANDO

Telecomando a 9 tasti

### DISPLAY LCD

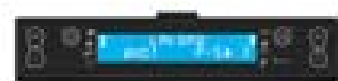

## OPTIONAL

	Codice	Prezzo
 Modulo WiFi "Etichetta bianca" (App "Total Control")	9278442	€ 210,00

# LUCIA

Stufa a pellet ventilata



**A++** | 12,1 kW-N | 347 m<sup>3</sup> | ★★★★★



## INCENTIVI CONTO TERMICO 2.0 (Ce 1,5)

Zona A	Zona B	Zona C	Zona D	Zona E	Zona F
€ 601,36	€ 851,93	€ 1.102,50	€ 1.403,18	€ 1.703,86	€ 1.804,08

## LISTINO PREZZI EXTRAFLAME

Colore	Codice	Prezzo
 Bordeaux	1283200	€ 2.730,00
 Bianco	1283201	€ 2.730,00
 Tortora	1283202	€ 2.730,00

## FINITURE

Rivestimento in maiolica



Bordeaux

Bianco

Tortora

## DATITECNICI

### Potenza nominale (min-max)

3,6 - 12,1 kW-N

### Rendimento (min-max)

92,8 - 92,5 %

### Consumo orario (min-max)

0,8 - 2,7 kg/h

### Dimensioni (LxHxP)

556x1097x597 mm

### Peso netto

181 kg

### Diametro scarico fumi (Ø)

80 mm P

### Capacità totale serbatoio

~27 kg / ~43 ℓ

### Assorbimento elettrico (min-max)

23 - 87 W

## CARATTERISTICHE

- Porta fuoco, focolare e braciere in ghisa
- Scambiatore di calore a fascio tubiero
- Serbatoio stagno
- Vano cenere estraibile
- Ventilazione ambiente frontale con motore dedicato e funzione comfort
- Ampia visione della fiamma
- Possibilità di uscita per lo scarico fumi: posteriore
- Focolare estraibile da assistenza autorizzata

## DOTAZIONI DI SERIE



### TELECOMANDO

Telecomando IR Touch retroilluminato



### DISPLAY BLACK MASK

Display Black Mask con Wi-Fi integrato (App "Total Control 2.0")



# STUFE A PELLETT CANALIZZATE

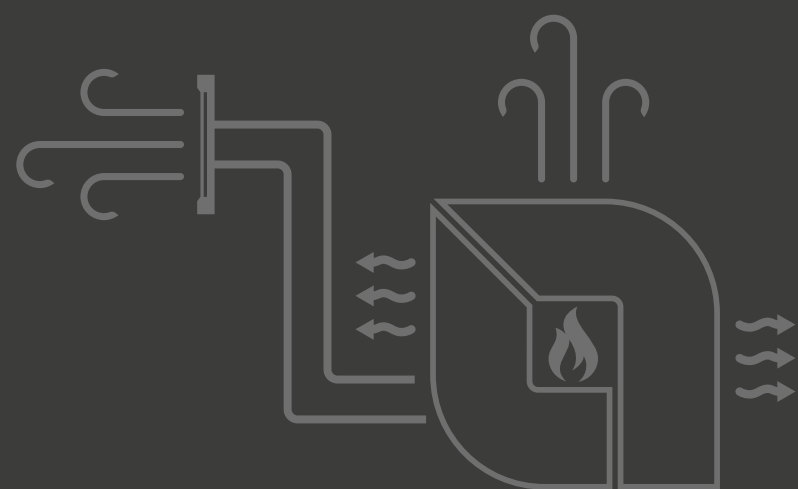

## IL CALORE IN OGNI STANZA

Le stufe a pellet canalizzate La Nordica-Extraflame sono la soluzione ideale per riscaldare in modo efficiente e funzionale più stanze della tua casa, sfruttando la potenza di un unico prodotto. Questi innovativi apparecchi

sono studiati e progettati per portare l'aria calda prodotta anche in altri ambienti adiacenti a quello in cui sono installati e consentono di gestire con semplicità temperature, accensioni e fasce orarie per ottenere il

massimo comfort. Sono molte le soluzioni estetiche e funzionali che le stufe La Nordica-Extraflame offrono a seconda delle singole esigenze abitative: 1 o 2 canalizzazioni, possibilità di scelta

dell'uscita fumi in fase di installazione, soluzioni salvaspazio e tanti diversi rivestimenti e materiali... con La Nordica-Extraflame hai solo l'imbarazzo della scelta.

		<b>kW-N</b>	<b>USCITA CANALIZZAZIONE</b>	<b>LUNGHEZZA CANALIZZAZIONE</b>	<b>PLUS</b>
Pg 19	GIUSY PLUS EVO	8,0	1 P	Fino a 6 m	Termostatabile
Pg 20	KLAUDIA PLUS <small>New 2021</small>	8,0*	1 P	Fino a 6 m	Termostatabile
Pg 21	MARILENA PLUS AD	8,0	1 P / Lat.sx	Fino a 8 m	Termostatabile Escludibile
Pg 22	MARILENA PLUS AD CRYSTAL	8,0	1 P / Lat.sx	Fino a 8 m	Termostatabile Escludibile
Pg 23	ANNABELLA	8,0	1 P / S / Lat.dx	Fino a 6 m	Escludibile Manualmente
Pg 24	DAHIANA PLUS	10,0	1 P	Fino a 8 m	Termostatabile Escludibile
Pg 25	SOUVENIR STEEL	10,2	1 P / S / Lat.dx	Fino a 6 m	Escludibile Manualmente
Pg 26	SOUVENIR LUX	10,2	1 P / S / Lat.dx	Fino a 6 m	Escludibile Manualmente
Pg 27	NOVELLA PLUS EVO	10,3	1 P	Fino a 8 m	Termostatabile
Pg 28	TEOREMA PLUS <small>New 2021</small>	12,0*	2 P	Fino a 8 m cad.	Termostatabile Escludibile
Pg 29	LUCIA PLUS	12,0	2 P	Fino a 8 m cad.	Termostatabile Escludibile
Pg 30	ANASTASIA PLUS	12,0	2 P	Fino a 8 m cad.	Termostatabile Escludibile

# GIUSY PLUS EVO

Stufa a pellet canalizzata

**A+** | 8,0 kW-N | 230 m³ | ★★★★★



## INCENTIVI CONTO TERMICO 2.0 (Ce 1,5)

Zona A	Zona B	Zona C	Zona D	Zona E	Zona F
€ 501,56	€ 710,55	€ 919,53	€ 1.170,31	€ 1.421,09	€ 1.504,68

## LISTINO PREZZI EXTRAFLAME

Colore	Codice	Prezzo
Bordeaux	1280553	€ 1.700,00
Pergamena	1280554	€ 1.700,00
Bianco	1280555	€ 1.700,00

## FINTURE

Rivestimento in acciaio verniciato e top in maiolica



Bordeaux

Pergamena

Bianco

## DATI TECNICI

### Potenza nominale (min-max)

2,5 - 8,0 kW-N

### Rendimento (min-max)

89,3 - 87,7 %

### Consumo orario (min-max)

0,6 - 1,9 kg/h

### Dimensioni (LxHxP)

498x1022x504 mm

### Peso netto

90 kg

### Diametro scarico fumi (Ø)

80 mm P/S

### Capacità totale serbatoio

~15 kg / ~24 l

### Assorbimento elettrico (min-max)

35 - 90 W

## CARATTERISTICHE

- Porta fuoco, focolare e braciere in ghisa
- Scambiatore di calore a superficie radiante
- Vano cenere estraibile
- Ventilazione ambiente frontale con motore dedicato e funzione comfort
- Canalizzazione con motore dedicato fino a 6 metri, termostatabile
- Possibilità di uscita per la canalizzazione (Ø80 mm): posteriore
- Possibilità di uscita per lo scarico fumi: posteriore, superiore
- Focolare estraibile da assistenza autorizzata

## DOTAZIONI DI SERIE

### DISPLAY LED



## OPTIONAL

	Codice	Prezzo
Modulo WiFi "Etichetta bianca" (App "Total Control")	9278442	€ 210,00
Telecomando a 5 tasti	9278366	€ 26,30



# KLAUDIA PLUS

Stufa a pellet canalizzata

**A+** | 8,0\*\* kW-N | 228\*\* m<sup>3</sup> | ★★★★★\*\*



## INCENTIVI CONTO TERMICO 2.0 (Ce 1,5)\*\*

Zona A	Zona B	Zona C	Zona D	Zona E	Zona F
€ 501,56	€ 710,55	€ 919,53	€ 1.170,31	€ 1.421,09	€ 1.504,68

## LISTINO PREZZI EXTRAFLAME

Colore	Codice	Prezzo
Avorio	1284950	€ 1.850,00
Bordeaux	1284951	€ 1.850,00
Nero	1284952	€ 1.850,00

## FINITURE

Rivestimento in acciaio verniciato e top in maiolica



Avorio

Bordeaux

Nero

## DATITECNICI

### Potenza nominale (min-max)

2,5 - 8,0 kW-N \*\*

### Rendimento (min-max)

92,0 - 91,0 % \*\*

### Consumo orario (min-max)

0,6 - 1,8 kg/h \*\*

### Dimensioni (LxHxP)

498x1017x509 mm \*\*

### Peso netto

111 kg \*\*

### Diametro scarico fumi (Ø)

80 mm P/S

### Capacità totale serbatoio

~15 kg / ~24 l \*\*

### Assorbimento elettrico (min-max)

\*\* W

\*\* Dati provvisori  
in fase di omologazione

## CARATTERISTICHE

- Porta fuoco, focolare e braciere in ghisa
- Scambiatore di calore a superficie radiante
- Serbatoio stagno
- Vano cenere estraibile
- Ventilazione ambiente frontale con motore dedicato e funzione comfort
- Canalizzazione con motore dedicato fino a 6 metri, termostatabile
- Possibilità di uscita per la canalizzazione (Ø80 mm): posteriore
- Ampia visione della fiamma
- Maniglia con impugnatura ergonomica
- Possibilità di uscita per lo scarico fumi: posteriore, superiore
- Focolare estraibile da assistenza autorizzata

## DOTAZIONI DI SERIE



### TELECOMANDO

Telecomando IR Touch retroilluminato

### BLACK LCD



## OPTIONAL

	Codice	Prezzo
Modulo WiFi "Etichetta nera" (App "Total Control 2.0")	9278451	€ 210,00

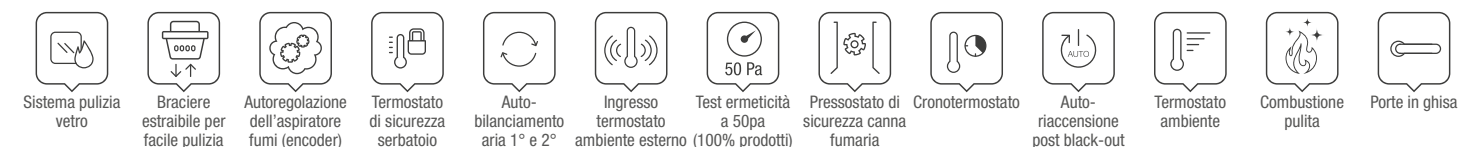

# MARILENA PLUS AD

Stufa a pellet canalizzata, slim

**A+** | 8,0 kW-N | 230 m<sup>3</sup> | ★★★★★



## INCENTIVI CONTO TERMICO 2.0 (Ce 1,5)

Zona A	Zona B	Zona C	Zona D	Zona E	Zona F
€ 501,56	€ 710,55	€ 919,53	€ 1.170,31	€ 1.421,09	€ 1.504,68

## LISTINO PREZZI EXTRAFLAME

Colore	Codice	Prezzo
Bianco	1283004	€ 2.310,00
Nero	1283005	€ 2.310,00
Pietra Naturale	1283006	€ 2.570,00

## FINITURE

Rivestimento in acciaio verniciato o pietra naturale



Bianco

Nero

Pietra naturale

## DATITECNICI

### Potenza nominale (min-max)

3,7 - 8,0 kW-N

### Rendimento (min-max)

93,3 - 91,0 %

### Consumo orario (min-max)

0,8 - 1,8 kg/h

### Dimensioni (LxHxP)

750x1077x352 mm

### Peso netto

119 - PT 155 kg

### Diametro scarico fumi (Ø)

80 mm P/S/Lat.sx

### Capacità totale serbatoio

~15 kg / ~24 l

### Assorbimento elettrico (min-max)

36 - 85 W

## CARATTERISTICHE

- Porta fuoco, focolare e braciere in ghisa
- Scambiatore di calore a fascio tubiero
- Serbatoio stagno
- Vano cenere estraibile
- Ventilazione ambiente superiore con motore dedicato e funzione comfort
- Canalizzazione con motore dedicato fino a 8 metri, termostatabile ed escludibile
- Possibilità di uscita per la canalizzazione (Ø80 mm): posteriore, laterale sinistra
- Profondità ridotta
- Porta singola con doppio vetro (entrambi ceramici)
- Maniglia sganciabile con alloggiamento dedicato
- Possibilità di uscita per lo scarico fumi: posteriore, superiore, laterale sinistro
- Focolare estraibile da assistenza autorizzata

## DOTAZIONI DI SERIE



### TELECOMANDO

Telecomando IR Touch retroilluminato

### DISPLAY LCD



## OPTIONAL

	Codice	Prezzo
Modulo WiFi "Etichetta nera" (App "Total Control 2.0")	9278451	€ 210,00

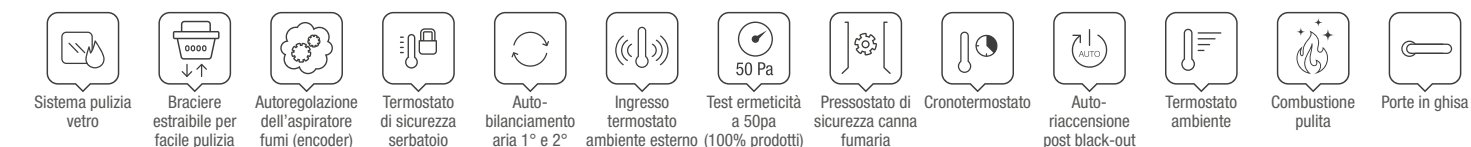

# MARILENA PLUS<sup>AD</sup> CRYSTAL

Stufa a pellet canalizzata, slim

**A+** | 8,0 kW-N | 230 m<sup>3</sup> | ★★★★★



INCENTIVI CONTO TERMICO 2.0 (Ce 1,5)

Zona A € 501,56	Zona B € 710,55	Zona C € 919,53	Zona D € 1.170,31	Zona E € 1.421,09	Zona F € 1.504,68
--------------------	--------------------	--------------------	----------------------	----------------------	----------------------

## LISTINO PREZZI EXTRAFLAME

Colore	Codice	Prezzo
Bianco	1283007	€ 2.570,00
Fumé	1283008	€ 2.570,00

## FINITURE

Rivestimento in vetro



Bianco



Fumé

## DATITECNICI

### Potenza nominale (min-max)

3,7 - 8,0 kW-N

### Rendimento (min-max)

93,3 - 91,0 %

### Consumo orario (min-max)

0,8 - 1,8 kg/h

### Dimensioni (LxHxP)

750x1077x352 mm

### Peso netto

135 kg

### Diametro scarico fumi (Ø)

80 mm P/S/Lat.sx

### Capacità totale serbatoio

~15 kg / ~24 ℓ

### Assorbimento elettrico (min-max)

36 - 85 W

## CARATTERISTICHE

- Porta fuoco, focolare e braciere in ghisa
- Scambiatore di calore a fascio tubiero
- Serbatoio stagno
- Vano cenere estraibile
- Ventilazione ambiente superiore con motore dedicato e funzione comfort
- Canalizzazione con motore dedicato fino a 8 metri, termostatabile ed escludibile
- Possibilità di uscita per la canalizzazione (Ø80 mm): posteriore, laterale sinistra
- Profondità ridotta
- Porta singola con doppio vetro
- (entrambi ceramici)
- Maniglia sganciabile con alloggiamento dedicato
- Possibilità di uscita per lo scarico fumi: posteriore, superiore, laterale sinistro
- Focolare estraibile da assistenza autorizzata

## DOTAZIONI DI SERIE



### TELECOMANDO

Telecomando IR Touch retroilluminato

### DISPLAY LCD

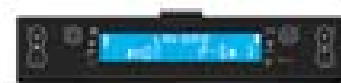

## OPTIONAL

	Codice	Prezzo
Modulo WiFi "Etichetta nera" (App "Total Control 2.0")	9278451	€ 210,00

# ANNABELLA

Stufa a pellet canalizzata, slim

**A+** | 8,0 kW-N | 230 m<sup>3</sup> | ★★★★★



INCENTIVI CONTO TERMICO 2.0 (Ce 1,5)

Zona A € 501,56	Zona B € 710,55	Zona C € 919,53	Zona D € 1.170,31	Zona E € 1.421,09	Zona F € 1.504,68
--------------------	--------------------	--------------------	----------------------	----------------------	----------------------

## LISTINO PREZZI EXTRAFLAME

Colore	Codice	Prezzo
Bordeaux	1280100	€ 2.215,00
Bianco	1280101	€ 2.215,00
Nero	1280102	€ 2.215,00

## FINITURE

Rivestimento in acciaio verniciato



Bordeaux



Bianco



Nero

## DATITECNICI

### Potenza nominale (min-max)

2,4 - 8,0 kW-N

### Rendimento (min-max)

92,3 - 90,8 %

### Consumo orario (min-max)

0,6 - 1,8 kg/h

### Dimensioni (LxHxP)

703x1078x320 mm

### Peso netto

136 kg

### Diametro scarico fumi (Ø)

80 mm P/S/Lat.dx

### Capacità totale serbatoio

~14 kg / ~22 ℓ

### Assorbimento elettrico (min-max)

60 - 80 W

## CARATTERISTICHE

- Porta fuoco, focolare e braciere in ghisa
- Scambiatore di calore a fascio tubiero (pulizia manuale)
- Ventilazione ambiente frontale / canalizzazione fino a 6 metri, deviabili manualmente
- Possibilità di uscita per la canalizzazione (Ø80 mm): posteriore, superiore, laterale destra
- Profondità ridotta
- Possibilità di uscita per lo scarico fumi: posteriore, superiore, laterale destro
- Focolare estraibile da assistenza autorizzata

## DOTAZIONI DI SERIE



### TELECOMANDO

Telecomando a 9 tasti

### DISPLAY LCD

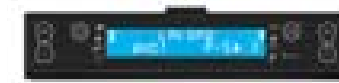

## OPTIONAL

	Codice	Prezzo
Modulo WiFi "Etichetta bianca" (App "Total Control")	9278442	€ 210,00



Sistema pulizia vetro



Braciere estraibile per facile pulizia



Autoregolazione dell'aspiratore fumi (encoder)



Termostato di sicurezza serbatoio



Auto-bilanciamento aria 1° e 2°



Pressostato di sicurezza canna fumaria



Cronotermostato



Auto-riaccensione post black-out



Termostato ambiente



Combustione pulita

# DAHIANA PLUS

Stufa a pellet canalizzata

**A+** | 10,0 kW-N | 287 m<sup>3</sup> | ★★★★★



## INCENTIVI CONTO TERMICO 2.0 (Ce 1,5)

Zona A	Zona B	Zona C	Zona D	Zona E	Zona F
€ 555,38	€ 786,79	€ 1.018,20	€ 1.295,89	€ 1.573,59	€ 1.666,15

## LISTINO PREZZI EXTRAFLAME

Colore	Codice	Prezzo
Bordeaux	1284050	€ 2.090,00
Avorio	1284051	€ 2.090,00
Nero	1284052	€ 2.090,00
<b>New 2021</b> Bronzo	1284053	€ 2.090,00

## FINITURE

Rivestimento in acciaio e top superiore in ghisa



Bordeaux Avorio Nero Bronzo

## DATITECNICI

### Potenza nominale (min-max)

3,0 - 10,0 kW-N

### Rendimento (min-max)

89,6 - 91,6 %

### Consumo orario (min-max)

0,7 - 2,3 kg/h

### Dimensioni (LxHxP)

525x1080x602 mm

### Peso netto

160 kg

### Diametro scarico fumi (Ø)

80 mm P

### Capacità totale serbatoio

~30 kg / ~48 l

### Assorbimento elettrico (min-max)

35 - 130 W

## CARATTERISTICHE

- Porta fuoco, focolare e braciere in ghisa
- Scambiatore di calore a fascio tubiero
- Vano cenere estraibile
- Elevata capienza serbatoio di stoccaggio pellet (~ Kg 30)
- Ventilazione ambiente superiore con 2 motori dedicati e funzione comfort
- Canalizzazione con motore dedicato fino a 8 metri, termostatabile ed escludibile
- Possibilità di uscita per la canalizzazione (Ø80 mm): posteriore
- Ampia visione della fiamma
- Maniglia con impugnatura ergonomica
- Possibilità di uscita per lo scarico fumi: posteriore in asse
- Focolare estraibile da assistenza autorizzata

## DOTAZIONI DI SERIE

### BLACK LCD



## OPTIONAL

	Codice	Prezzo
Modulo WiFi "Etichetta nera" (App "Total Control 2.0")	9278451	€ 210,00
Telecomando IR Touch retroilluminato	9278471	€ 31,50



# SOUVENIR STEEL

Stufa a pellet canalizzata, slim

**A+** | 10,2 kW-N | 292 m<sup>3</sup> | ★★★★★



## INCENTIVI CONTO TERMICO 2.0 (Ce 1,5)

Zona A	Zona B	Zona C	Zona D	Zona E	Zona F
€ 560,16	€ 793,56	€ 1.026,96	€ 1.307,04	€ 1.587,12	€ 1.680,48

## LISTINO PREZZI EXTRAFLAME

Colore	Codice	Prezzo
Bordeaux	1275750	€ 2.610,00
Bianco	1275752	€ 2.610,00
Nero	1275753	€ 2.610,00

## FINITURE

Rivestimento in acciaio verniciato



Bordeaux Bianco Nero

## DATITECNICI

### Potenza nominale (min-max)

3,7 - 10,2 kW-N

### Rendimento (min-max)

92,1 - 90,0 %

### Consumo orario (min-max)

0,8 - 2,3 kg/h

### Dimensioni (LxHxP)

821x1122x296 mm

### Peso netto

139 kg

### Diametro scarico fumi (Ø)

80 mm P/S/Lat.dx

### Capacità totale serbatoio

~18 kg / ~29 l

### Assorbimento elettrico (min-max)

60 - 70 W

## CARATTERISTICHE

- Porta fuoco, focolare e braciere in ghisa
- Scambiatore di calore a fascio tubiero (pulizia manuale)
- Ventilazione ambiente frontale / canalizzazione fino a 6 metri, deviabili manualmente
- Possibilità di uscita per la canalizzazione (Ø80 mm): posteriore, superiore, laterale destra
- Possibilità di uscita per lo scarico fumi: posteriore, superiore laterale destro
- Focolare estraibile da assistenza autorizzata

## DOTAZIONI DI SERIE



### TELECOMANDO

Telecomando a 9 tasti

### DISPLAY LCD



## OPTIONAL

	Codice	Prezzo
Modulo WiFi "Etichetta bianca" (App "Total Control")	9278442	€ 210,00





# SOUVENIR LUX

Stufa a pellet canalizzata, slim

**A+** | 10,2 kW-N | 292 m<sup>3</sup> | ★★★★★



## INCENTIVI CONTO TERMICO 2.0 (Ce 1,5)

Zona A	Zona B	Zona C	Zona D	Zona E	Zona F
€ 560,16	€ 793,56	€ 1.026,96	€ 1.307,04	€ 1.587,12	€ 1.680,48

## LISTINO PREZZI EXTRAFLAME

Colore	Codice	Prezzo
Bordeaux	1275700	€ 2.840,00
Bianco	1275701	€ 2.840,00
Tortora	1275705	€ 2.840,00
Pietra Naturale	1275703	€ 2.950,00

## FINTURE

Rivestimento in acciaio verniciato e maiolica o pietra naturale



Bordeaux Bianco Tortora Pietra naturale

## DATITECNICI

### Potenza nominale (min-max)

3,7 - 10,2 kW-N

### Rendimento (min-max)

92,1 - 90,0 %

### Consumo orario (min-max)

0,8 - 2,3 kg/h

### Dimensioni (LxHxP)

813x1162x297 mm

### Peso netto

147 - PT 154 kg

### Diametro scarico fumi (Ø)

80 mm P/S/Lat.dx

### Capacità totale serbatoio

~18 kg / ~29 ℓ

### Assorbimento elettrico (min-max)

60 - 70 W

## CARATTERISTICHE

- Porta fuoco, focolare e braciare in ghisa
- Scambiatore di calore a fascio tubiero (pulizia manuale)
- Ventilazione ambiente frontale / canalizzazione fino a 6 metri, deviabili manualmente
- Possibilità di uscita per la canalizzazione (Ø80 mm): posteriore, superiore, laterale destra
- Possibilità di uscita per lo scarico fumi: posteriore, superiore, laterale destro
- Focolare estraibile da assistenza autorizzata

## DOTAZIONI DI SERIE



### TELECOMANDO

Telecomando a 9 tasti

### DISPLAY LCD

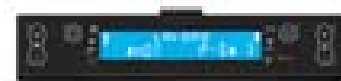

## OPTIONAL



Modulo WiFi "Etichetta bianca" (App "Total Control")

Codice

9278442

Prezzo

€ 210,00



# NOVELLA PLUS EVO

Stufa a pellet canalizzata

**A+** | 10,3 kW-N | 295 m<sup>3</sup> | ★★★★★



## INCENTIVI CONTO TERMICO 2.0 (Ce 1,5)

Zona A	Zona B	Zona C	Zona D	Zona E	Zona F
€ 562,51	€ 796,89	€ 1.031,27	€ 1.312,53	€ 1.593,79	€ 1.687,54

## LISTINO PREZZI EXTRAFLAME

Colore	Codice	Prezzo
Bordeaux	1280450	€ 2.430,00
Avorio	1280451	€ 2.430,00

## FINTURE

Rivestimento in maiolica



Bordeaux Avorio

## DATITECNICI

### Potenza nominale (min-max)

3,0 - 10,3 kW-N

### Rendimento (min-max)

91,2 - 90,4 %

### Consumo orario (min-max)

0,7 - 2,3 kg/h

### Dimensioni (LxHxP)

550x1060x583 mm

### Peso netto

152 kg

### Diametro scarico fumi (Ø)

80 mm P

### Capacità totale serbatoio

~18 kg / ~29 ℓ

### Assorbimento elettrico (min-max)

60 - 100 W

## CARATTERISTICHE

- Porta fuoco, focolare e braciare in ghisa
- Scambiatore di calore a fascio tubiero (pulizia manuale)
- Vano cenere estraibile
- Ventilazione ambiente frontale con motore dedicato
- Canalizzazione con motore dedicato fino a 6 metri, termostatabile
- Possibilità di uscita per la canalizzazione (Ø80 mm): posteriore
- Maniglia con impugnatura ergonomica
- Possibilità di uscita per lo scarico fumi: posteriore, superiore, laterale destro
- Focolare estraibile da assistenza autorizzata

## DOTAZIONI DI SERIE



### TELECOMANDO

Telecomando a 9 tasti

### DISPLAY LCD



## OPTIONAL



Modulo WiFi "Etichetta bianca" (App "Total Control")

Codice

9278442

Prezzo

€ 210,00



# TEOREMA PLUS

Stufa a pellet canalizzata



**A+** | 12,0\*\* kW-N | 340\*\* m<sup>3</sup> | ★★★★★\*\*



## INCENTIVI CONTO TERMICO 2.0 (Ce 1,5)\*\*

Zona A	Zona B	Zona C	Zona D	Zona E	Zona F
€ 599,36	€ 849,09	€ 1.098,83	€ 1.398,51	€ 1.698,19	€ 1.798,08

## LISTINO PREZZI EXTRAFLAME

Colore	Codice	Prezzo
 Bordeaux	1284150	€ 2.400,00
 Avorio	1284151	€ 2.400,00
 Nero	1284152	€ 2.400,00

## FINTURE

Rivestimento in acciaio verniciato e top in maiolica



Bordeaux

Avorio

Nero

## DATITECNICI

### Potenza nominale (min-max)

3,5 - 12,0 kW-N \*\*

### Rendimento (min-max)

90,5 - 92,1 %\*\*

### Consumo orario (min-max)

0,8 - 2,7 kg/h \*\*

### Dimensioni (LxHxP)

525x1080x605 mm \*\*

### Peso netto

172 kg \*\*

### Diametro scarico fumi (Ø)

80 mm P/S

### Capacità totale serbatoio

~30 kg / ~48 l \*\*

### Assorbimento elettrico (min-max)

40 - 130 W \*\*

\*\* Dati provvisori  
in fase di omologazione

## CARATTERISTICHE

- Porta fuoco, focolare e braciere in ghisa
- Scambiatore di calore a fascio tubiero
- Vano cenere estraibile
- Elevata capienza serbatoio di stoccaggio pellet (~ Kg 30)
- Ventilazione ambiente frontale con 2 motori
- dedicati e funzione comfort
- Doppia canalizzazione con due motori dedicati fino a 8 metri, termostatabile ed escludibile
- Possibilità di uscita per la canalizzazione (Ø80 mm): posteriore
- Ampia visione della fiamma
- Maniglia con impugnatura ergonomica
- Possibilità di uscita per lo scarico fumi: posteriore in asse, superiore in asse
- Focolare estraibile da assistenza autorizzata

## DOTAZIONI DI SERIE



### TELECOMANDO

Telecomando IR Touch retroilluminato

### BLACK LCD



## OPTIONAL

	Codice	Prezzo
 Modulo WiFi "Etichetta nera" (App "Total Control 2.0")	9278451	€ 210,00

# LUCIA PLUS

Stufa a pellet canalizzata



**A+** | 12,0 kW-N | 344 m<sup>3</sup> | ★★★★★



## INCENTIVI CONTO TERMICO 2.0 (Ce 1,5)

Zona A	Zona B	Zona C	Zona D	Zona E	Zona F
€ 599,36	€ 849,09	€ 1.098,83	€ 1.398,51	€ 1.698,19	€ 1.798,08

## LISTINO PREZZI EXTRAFLAME

Colore	Codice	Prezzo
 Bordeaux	1283250	€ 2.985,00
 Bianco	1283251	€ 2.985,00
 Tortora	1283252	€ 2.985,00

## FINTURE

Rivestimento in maiolica



Bordeaux

Bianco

Tortora

## DATITECNICI

### Potenza nominale (min-max)

3,6 - 12,0 kW-N

### Rendimento (min-max)

91,7 - 91,6 %

### Consumo orario (min-max)

0,8 - 2,7 kg/h

### Dimensioni (LxHxP)

556x1097x597 mm

### Peso netto

186 kg

### Diametro scarico fumi (Ø)

80 mm P

### Capacità totale serbatoio

~27 kg / ~43 l

### Assorbimento elettrico (min-max)

50 - 142 W

## CARATTERISTICHE

- Porta fuoco, focolare e braciere in ghisa
- Scambiatore di calore a fascio tubiero
- Serbatoio stagno
- Vano cenere estraibile
- Ventilazione ambiente frontale con motore dedicato e funzione comfort
- Doppia canalizzazione con due motori dedicati fino a 8 metri, termostatabile ed escludibile
- Possibilità di uscita per la canalizzazione (Ø80 mm): posteriore
- Ampia visione della fiamma
- Possibilità di uscita per lo scarico fumi: posteriore
- Focolare estraibile da assistenza autorizzata

## DOTAZIONI DI SERIE



### TELECOMANDO

Telecomando IR Touch retroilluminato



### DISPLAY BLACK MASK

Display Black Mask con Wi-Fi integrato (App "Total Control 2.0")



# ANASTASIA PLUS\*

Stufa a pellet canalizzata

**A+** | 12,0 kW-N | 344 m<sup>3</sup> | ★★★★★



## INCENTIVI CONTO TERMICO 2.0 (Ce 1,5)

Zona A	Zona B	Zona C	Zona D	Zona E	Zona F
€ 599,36	€ 849,09	€ 1.098,83	€ 1.398,51	€ 1.698,19	€ 1.798,08

## LISTINO PREZZI EXTRAFLAME

Colore	Codice	Prezzo
Bordeaux *	1280850	€ 2.895,00
Bianco *	1280851	€ 2.895,00

## FINITURE

Rivestimento in maiolica



Bordeaux \*

Bianco \*

## DATITECNICI

### Potenza nominale (min-max)

3,6 - 12,0 kW-N

### Rendimento (min-max)

91,1 - 89,0 %

### Consumo orario (min-max)

0,8 - 2,8 kg/h

### Dimensioni (LxHxP)

560x1121x578 mm

### Peso netto

185 kg

### Diametro scarico fumi (Ø)

80 mm P

### Capacità totale serbatoio

~27 kg / ~43 ℓ

### Assorbimento elettrico (min-max)

80 - 130 W

## CARATTERISTICHE

- Porta fuoco, focolare e braciore in ghisa
- Scambiatore di calore a fascio tubiero (pulizia manuale)
- Vano cenere estraibile
- Ventilazione ambiente frontale con motore dedicato e funzione comfort
- Doppia canalizzazione con due motori dedicati fino a 8 metri, termostatabile ed escludibile
- Possibilità di uscita per la canalizzazione (Ø80 mm): posteriore
- Modulo emergenza
- Ampia visione della fiamma
- Possibilità di uscita per lo scarico fumi: posteriore
- Focolare estraibile da assistenza autorizzata

## DOTAZIONI DI SERIE



### TELECOMANDO

Controllo con radiocomando "palmare", con funzione termostato

## OPTIONAL

	Codice	Prezzo
Modulo WiFi "Etichetta bianca" (App "Total Control")	9278442	€ 210,00



\* Fino ad esaurimento scorte

# TERMOSTUFE A PELLETT

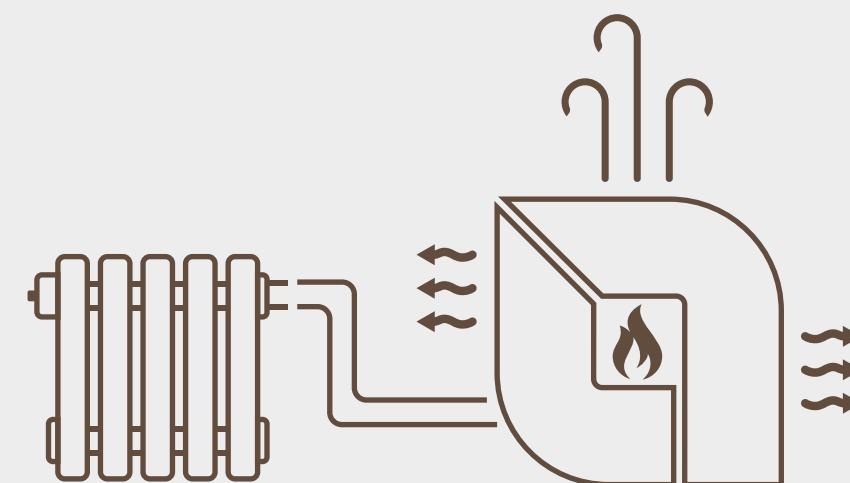

## LA BELLEZZA DEL FUOCO, LA POTENZA DI UNA CALDAIA

La termostufa a pellet è la soluzione ideale per chi è alla ricerca di un prodotto che da solo sia in grado di risolvere diverse esigenze, sfruttando al massimo le potenzialità della combustione del pellet.

Collegandola al tuo impianto di riscaldamento, la termostufa diventa il cuore pulsante della tua casa riscaldando i radiatori in modo ecologico ed efficiente,

in sostituzione alla caldaia tradizionale. Inoltre, grazie alla diffusione del calore per irraggiamento (e in alcuni modelli grazie anche al sistema di ventilazione ambiente), la termostufa riscalda e arreda anche l'ambiente in cui è installata, portando nella tua stanza lo spettacolo del fuoco.

Per avere la soluzione migliore è importante

affidarsi alla consulenza di un tecnico specializzato in grado di fare una precisa analisi dell'impianto e dare una risposta alle specifiche esigenze della casa, anche in ambito normativo.

Inoltre la presenza di un circuito anticondensa è un elemento obbligatorio per avere la garanzia di fabbrica sui termoprodotti.

		KW-N	KW-H <sub>2</sub> O	VENTILAZIONE AMBIENTE	PLUS
Pg 32	DUCHESSA IDRO STEEL	12,0	10,8	Assente	Qualità/prezzo
Pg 33	MELINDA IDRO STEEL 2.0	14,2	11,7	Frontale, escludibile	Qualità/prezzo
Pg 34	VIRNA IDRO	14,5	12,3	Assente	Ermetica, slim
Pg 35	COSTANZA IDRO	17,0	12,0	Frontale, escludibile	Ermetica, Wifi Integrato
Pg 36	ISIDE IDRO 2.0	19,0	15,5	Frontale, escludibile	Ventilazione frontale
Pg 37	RAFFAELLA IDRO 2.0	19,0	15,5	Frontale, escludibile	Ventilazione frontale
Pg 38	<b>RAFFAELLA IDRO H18</b> <small>New 2021</small>	21,5*	18,0*	Frontale, escludibile	Pompa PWM, candelletta ceramica
Pg 39	DIADEMA IDRO EVO	28,0	24,1	Assente	Braciore autopulente
Pg 40	DIADEMA ACS IDRO	28,4	25,2	Assente	Acqua Calda Sanitaria

# DUCHESSA IDRO\* STEEL

Termostufa a pellet

**A+** | 12,0 kW-N | 10,8 kW-H<sub>2</sub>O | 344 m<sup>3</sup> | ★★★★★



## INCENTIVI CONTO TERMICO 2.0 (Ce 1,2)

Zona A	Zona B	Zona C	Zona D	Zona E	Zona F
€ 479,49	€ 679,27	€ 879,06	€ 1.118,80	€ 1.358,55	€ 1.438,46

## LISTINO PREZZI EXTRAFLAME

Colore	Codice	Prezzo
Bordeaux *	1273662	€ 2.800,00

## FINITURE

Rivestimento in acciaio verniciato e top in maiolica



Bordeaux \*

## DATITECNICI

### Potenza nominale (min-max)

3,6 - 12,0 kW-N

### Potenza resa all'acqua (min-max)

3,0 - 10,8 kW-H<sub>2</sub>O

### Rendimento (min-max)

92,8 - 91,2 %

### Consumo orario (min-max)

0,8 - 2,8 kg/h

### Dimensioni (LxHxP)

538x1034x543 mm

### Peso netto

158 kg

### Diametro scarico fumi (Ø)

80 mm P

### Capacità totale serbatoio

~20 kg / ~32 ℓ

### Assorbimento elettrico (min-max)

70 - 90 W

### Pressione d'esercizio (bar)

2,5 bar

## CARATTERISTICHE

- Camera di combustione in acciaio ad alto spessore
- Porta fuoco e braciere in ghisa
- Scambiatore di calore a fascio tubiero (pulizia manuale)
- Cassetto cenere estraibile
- Senza ventilazione
- Sicurezze termiche e di pressione acqua
- Valvola di sicurezza 3 bar
- Vaso di espansione
- Sfiato aria
- Trasduttore di pressione con visualizzazione su display
- Ampia visione della fiamma
- Possibilità di uscita per lo scarico fumi: posteriore

## DOTAZIONI DI SERIE



### TELECOMANDO

Telecomando a 9 tasti

### DISPLAY LCD



## OPTIONAL



Modulo WiFi "Etichetta bianca" (App "Total Control")

Codice

9278442

Prezzo

€ 210,00



Kit Scheda Espansione Impianto

9278286

€ 141,00



\* Fino ad esaurimento scorte

# MELINDA IDRO\* STEEL 2.0

Termostufa a pellet ventilata

**A+** | 14,2 kW-N | 11,7 kW-H<sub>2</sub>O | 407 m<sup>3</sup> | ★★★★★



## INCENTIVI CONTO TERMICO 2.0 (Ce 1,2)

Zona A	Zona B	Zona C	Zona D	Zona E	Zona F
€ 511,97	€ 725,29	€ 938,61	€ 1.194,60	€ 1.450,58	€ 1.535,91

## LISTINO PREZZI EXTRAFLAME

Colore	Codice	Prezzo
Bordeaux *	1274058	€ 3.167,00

## FINITURE

Rivestimento in acciaio verniciato e top in maiolica

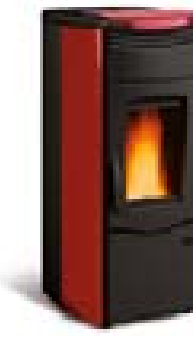

Bordeaux \*

## DATITECNICI

### Potenza nominale (min-max)

4,2 - 14,2 kW-N

### Potenza resa all'acqua (min-max)

3,3 - 11,7 kW-H<sub>2</sub>O

### Rendimento (min-max)

90,6 - 90,0 %

### Consumo orario (min-max)

0,9 - 3,2 kg/h

### Dimensioni (LxHxP)

533x1157x586 mm

### Peso netto

178 kg

### Diametro scarico fumi (Ø)

100 mm P

### Capacità totale serbatoio

~26 kg / ~41 ℓ

### Assorbimento elettrico (min-max)

90 - 110 W

### Pressione d'esercizio (bar)

2,5 bar

## CARATTERISTICHE

- Camera di combustione in acciaio ad alto spessore
- Porta fuoco e braciere in ghisa
- Scambiatore di calore a fascio tubiero (pulizia manuale)
- Cassetto cenere estraibile
- Ventilazione ambiente frontale con motore dedicato, escludibile
- Candeletta ceramica per accensione rapida
- Sicurezze termiche e di pressione acqua
- Valvola di sicurezza 3 bar
- Vaso di espansione
- Sfiato aria
- Trasduttore di pressione con visualizzazione su display
- Maniglia con impugnatura ergonomica
- Possibilità di uscita per lo scarico fumi: posteriore

## DOTAZIONI DI SERIE



### TELECOMANDO

Telecomando a 9 tasti

### DISPLAY LCD

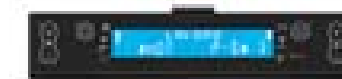

## OPTIONAL



Modulo WiFi "Etichetta bianca" (App "Total Control")

Codice

9278442

Prezzo

€ 210,00



Kit Scheda Espansione Impianto

9278286

€ 141,00



\* Fino ad esaurimento scorte

# VIRNA IDRO

Termostufa a pellet **ermetica**, slim

**A++** | 14,5 kW-N | 12,3 kW-H<sub>2</sub>O | 415 m<sup>3</sup> | ★★★★★



## INCENTIVI CONTO TERMICO 2.0 (Ce 1,2)

Zona A	Zona B	Zona C	Zona D	Zona E	Zona F
€ 516,00	€ 731,01	€ 946,01	€ 1.204,01	€ 1.462,01	€ 1.548,01

## LISTINO PREZZI EXTRAFLAME

Colore	Codice	Prezzo
Bordeaux	1282600	€ 3.350,00
Bianco	1282601	€ 3.350,00
<b>New 2021</b> Tortora	1282602	€ 3.350,00

## FINITURE

Rivestimento in acciaio verniciato



Bordeaux

Bianco

Tortora

## DATI TECNICI

### Potenza nominale (min-max)

4,3 - 14,5 kW-N

### Potenza resa all'acqua (min-max)

3,7 - 12,3 kW-H<sub>2</sub>O

### Rendimento (min-max)

95,2 - 93,0 %

### Consumo orario (min-max)

0,9 - 3,2 kg/h

### Dimensioni (LxHxP)

793x1105x384 mm

### Peso netto

151 kg

### Diametro scarico fumi (Ø)

100 mm P/S/Lat.dx

### Capacità totale serbatoio

~22 kg / ~35 ℓ

### Assorbimento elettrico (min-max)

65 - 80 W

### Pressione d'esercizio (bar)

2,5 bar

## CARATTERISTICHE

- Camera di combustione in acciaio ad alto spessore
- Porta fuoco e braciere in ghisa
- Scambiatore di calore a fascio tubiero (pulizia manuale)
- Vano cenere estraibile
- Senza ventilazione
- Candeletta ceramica per accensione rapida
- Circolatore con controllo PWM
- Sonda in camera di combustione
- Sicurezze termiche e di pressione
- acqua
- Valvola di sicurezza 3 bar
- Vaso di espansione
- Sfiato aria
- Trasduttore di pressione con visualizzazione su display
- Profondità ridotta
- Porta singola con doppio vetro (entrambi ceramici)
- Possibilità di uscita per lo scarico fumi: posteriore, superiore, laterale destro

## DOTAZIONI DI SERIE



### TELECOMANDO

Telecomando a 9 tasti

### DISPLAY LCD

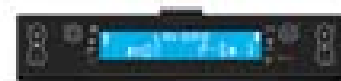

## OPTIONAL

	Codice	Prezzo
Modulo WiFi "Etichetta bianca" (App "Total Control")	9278442	€ 210,00
Kit Scheda Espansione Impianto	9278286	€ 141,00

# COSTANZA IDRO

Termostufa a pellet **ermetica** ventilata

**A+** | 17,0 kW-N | 12,0 kW-H<sub>2</sub>O | 487 m<sup>3</sup> | ★★★★★



## INCENTIVI CONTO TERMICO 2.0 (Ce 1,5)

Zona A	Zona B	Zona C	Zona D	Zona E	Zona F
€ 683,37	€ 968,11	€ 1.252,85	€ 1.594,53	€ 1.936,22	€ 2.050,11

## LISTINO PREZZI EXTRAFLAME

Colore	Codice	Prezzo
Bordeaux	1282900	€ 3.308,00
Bianco	1282901	€ 3.308,00

## FINITURE

Rivestimento in acciaio verniciato e top in maiolica



Bordeaux

Bianco

## DATI TECNICI

### Potenza nominale (min-max)

4,8 - 17,0 kW-N

### Potenza resa all'acqua (min-max)

2,7 - 12,0 kW-H<sub>2</sub>O

### Rendimento (min-max)

92,2 - 91,9 %

### Consumo orario (min-max)

1,1 - 3,8 kg/h

### Dimensioni (LxHxP)

495x1153x593 mm

### Peso netto

165 kg

### Diametro scarico fumi (Ø)

100 mm P

### Capacità totale serbatoio

~27 kg / ~43 ℓ

### Assorbimento elettrico (min-max)

70 - 100 W

### Pressione d'esercizio (bar)

3 bar

## CARATTERISTICHE

- Camera di combustione in acciaio ad alto spessore
- Porta fuoco e braciere in ghisa
- Scambiatore di calore a fascio tubiero (pulizia manuale)
- Cassetto cenere estraibile
- Ventilazione ambiente frontale con motore dedicato, escludibile
- Candeletta ceramica per accensione rapida
- Circolatore con controllo PWM
- Sicurezze termiche e di pressione acqua
- Valvola di sicurezza 3 bar
- Vaso di espansione
- Sfiato aria
- Trasduttore di pressione con visualizzazione su display
- Possibilità di uscita per lo scarico fumi: posteriore

## DOTAZIONI DI SERIE



### TELECOMANDO

Telecomando IR Touch retroilluminato

### DISPLAY BLACK MASK



Display Black Mask con Wi-Fi integrato (App "Total Control 2.0")

## OPTIONAL

	Codice	Prezzo
Kit Scheda Espansione Impianto	9278286	€ 141,00

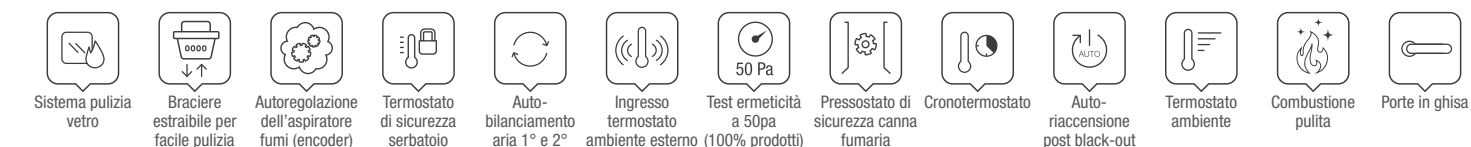

# ISIDE IDRO 2.0

Termostufa a pellet ventilata

**A+** | 19,0 kW-N | 15,5 kW-H<sub>2</sub>O | 545 m<sup>3</sup> | ★★★★★



## INCENTIVI CONTO TERMICO 2.0 (Ce 1,5)

Zona A € 710,20	Zona B € 1.006,11	Zona C € 1.302,03	Zona D € 1.657,13	Zona E € 2.012,23	Zona F € 2.130,60
--------------------	----------------------	----------------------	----------------------	----------------------	----------------------

## LISTINO PREZZI EXTRAFLAME

Colore	Codice	Prezzo
Bordeaux	1274218	€ 3.900,00
Pergamena	1274219	€ 3.900,00
Bianco	1274220	€ 3.900,00
Ametista	1274221	€ 3.900,00

## FINITURE

Rivestimento in maiolica



Bordeaux Pergamena Bianco Ametista

## DATITECNICI

<b>Potenza nominale (min-max)</b> 5,3 - 19,0 kW-N	<b>Dimensioni (LxHxP)</b> 690x1196x628 mm	<b>Capacità totale serbatoio</b> ~35 kg / ~56 ℓ
<b>Potenza resa all'acqua (min-max)</b> 4,0 - 15,5 kW-H <sub>2</sub> O	<b>Peso netto</b> 255 kg	<b>Assorbimento elettrico (min-max)</b> 90 - 110 W
<b>Rendimento (min-max)</b> 92,3 - 91,6 %	<b>Diametro scarico fumi (Ø)</b> 100 mm P	<b>Pressione d'esercizio (bar)</b> 2,5 bar
<b>Consumo orario (min-max)</b> 1,2 - 4,3 kg/h		

## CARATTERISTICHE

- Camera di combustione in acciaio ad alto spessore
- Porta fuoco e braciere in ghisa
- Scambiatore di calore a fascio tubiero (pulizia manuale)
- Cassetto cenere estraibile
- Ventilazione ambiente frontale con motore dedicato, escludibile
- Sicurezze termiche e di pressione acqua
- Valvola di sicurezza 3 bar
- Vaso di espansione
- Sfiato aria
- Trasduttore di pressione con visualizzazione su display
- Ampia visione della fiamma
- Maniglia con impugnatura ergonomica
- Possibilità di uscita per lo scarico fumi: posteriore

## DOTAZIONI DI SERIE



**TELECOMANDO**

Telecomando a 9 tasti

**DISPLAY LCD**

## OPTIONAL

	Codice	Prezzo
Modulo WiFi "Etichetta bianca" (App "Total Control")	9278442	€ 210,00
Kit Scheda Espansione Impianto	9278286	€ 141,00



# RAFFAELLA IDRO 2.0

Termostufa a pellet ventilata

**A+** | 19,0 kW-N | 15,5 kW-H<sub>2</sub>O | 545 m<sup>3</sup> | ★★★★★



## INCENTIVI CONTO TERMICO 2.0 (Ce 1,5)

Zona A € 710,20	Zona B € 1.006,11	Zona C € 1.302,03	Zona D € 1.657,13	Zona E € 2.012,23	Zona F € 2.130,60
--------------------	----------------------	----------------------	----------------------	----------------------	----------------------

## LISTINO PREZZI EXTRAFLAME

Colore	Codice	Prezzo
Bordeaux	1280303	€ 3.465,00
Bianco	1280305	€ 3.465,00
Grigio luce	1280306	€ 3.465,00

## FINITURE

Rivestimento in acciaio verniciato



Bordeaux Bianco Grigio luce

## DATITECNICI

<b>Potenza nominale (min-max)</b> 5,3 - 19,0 kW-N	<b>Dimensioni (LxHxP)</b> 633x1176x626 mm	<b>Capacità totale serbatoio</b> ~ 35 kg / ~56 ℓ
<b>Potenza resa all'acqua (min-max)</b> 4,0 - 15,5 kW-H <sub>2</sub> O	<b>Peso netto</b> 215 kg	<b>Assorbimento elettrico (min-max)</b> 90 - 110 W
<b>Rendimento (min-max)</b> 92,3 - 91,6 %	<b>Diametro scarico fumi (Ø)</b> 100 mm P	<b>Pressione d'esercizio (bar)</b> 2,5 bar
<b>Consumo orario (min-max)</b> 1,2 - 4,3 kg/h		

## CARATTERISTICHE

- Camera di combustione in acciaio ad alto spessore
- Porta fuoco e braciere in ghisa
- Scambiatore di calore a fascio tubiero (pulizia manuale)
- Cassetto cenere estraibile
- Ventilazione ambiente frontale con motore dedicato, escludibile
- Sicurezze termiche e di pressione acqua
- Valvola di sicurezza 3 bar
- Vaso di espansione
- Sfiato aria
- Trasduttore di pressione con visualizzazione su display
- Ampia visione della fiamma
- Porta singola con doppio vetro (entrambi ceramici)
- Maniglia con impugnatura ergonomica
- Possibilità di uscita per lo scarico fumi: posteriore

## DOTAZIONI DI SERIE



**TELECOMANDO**

Telecomando a 9 tasti

**DISPLAY LCD**

## OPTIONAL

	Codice	Prezzo
Modulo WiFi "Etichetta bianca" (App "Total Control")	9278442	€ 210,00
Kit Scheda Espansione Impianto	9278286	€ 141,00



# RAFFAELLA IDRO<sup>H18</sup>

Termostufa a pellet ventilata

**A+** | 21,5\*\* kW-N | 18,0\*\* kW-H<sub>2</sub>O | 615\*\* m<sup>3</sup> | ★★★★★\*\*

INCENTIVI CONTO TERMICO 2.0 (Ce 1,5)\*\*

Zona A € 740,01	Zona B € 1.048,35	Zona C € 1.356,69	Zona D € 1.726,70	Zona E € 2.096,71	Zona F € 2.220,04
--------------------	----------------------	----------------------	----------------------	----------------------	----------------------

## LISTINO PREZZI EXTRAFLAME

Colore	Codice	Prezzo
Grigio Luce	1285151	€ 3.640,00
Avorio	1285150	€ 3.640,00

## FINITURE

Rivestimento in acciaio verniciato



Grigio luce

Avorio

## DATI TECNICI

### Potenza nominale (min-max)

21,5 kW-N \*\*

### Potenza resa all'acqua (min-max)

18,0 kW-H<sub>2</sub>O \*\*

### Rendimento (min-max)

>91,0 % \*\*

### Consumo orario (min-max)

5,0 kg/h \*\*

### Dimensioni (LxHxP)

635x1180x626 mm \*\*

### Peso netto

\*\* kg

### Diametro scarico fumi (Ø)

100 mm P

### Capacità totale serbatoio

~35 kg / ~56 l \*\*

### Assorbimento elettrico (min-max)

\*\* W

### Pressione d'esercizio (bar)

3 bar \*\*

\*\* Dati provvisori  
in fase di omologazione

## CARATTERISTICHE

- Camera di combustione in acciaio ad alto spessore
- Porta fuoco e braciere in ghisa
- Scambiatore di calore a fascio tubiero (pulizia manuale)
- Serbatoio stagno
- Cassetto cenere estraibile
- Ventilazione ambiente frontale con motore dedicato, escludibile
- Candeletta ceramica per accensione rapida
- Circolatore con controllo PWM
- Sicurezze termiche e di pressione acqua
- Valvola di sicurezza 3 bar
- Vaso di espansione
- Sfiato aria
- Trasduttore di pressione con visualizzazione su display
- Ampia visione della fiamma
- Maniglia con impugnatura ergonomica
- Possibilità di uscita per lo scarico fumi: posteriore

## DOTAZIONI DI SERIE



### TELECOMANDO

Telecomando IR Touch retroilluminato

### BLACK LCD



## OPTIONAL

	Codice	Prezzo
Modulo WiFi "Etichetta nera" (App "Total Control 2.0")	9278451	€ 210,00
Kit Scheda Espansione Impianto	9278286	€ 141,00

# DIADEMA IDRO<sup>EVO</sup>

Termostufa a pellet

**A+** | 28,0 kW-N | 24,1 kW-H<sub>2</sub>O | 803 m<sup>3</sup> | ★★★★★

INCENTIVI CONTO TERMICO 2.0 (Ce 1,5)

Zona A € 803,99	Zona B € 1.138,98	Zona C € 1.473,97	Zona D € 1.875,97	Zona E € 2.277,96	Zona F € 2.411,96
--------------------	----------------------	----------------------	----------------------	----------------------	----------------------

## LISTINO PREZZI EXTRAFLAME

Colore	Codice	Prezzo
Bordeaux	1276804	€ 4.795,00
Bianco	1276805	€ 4.795,00

## FINITURE

Rivestimento in maiolica



Bordeaux

Bianco

## DATI TECNICI

### Potenza nominale (min-max)

8,0 - 28,0 kW-N

### Potenza resa all'acqua (min-max)

6,0 - 24,1 kW-H<sub>2</sub>O

### Rendimento (min-max)

90,7 - 90,9 %

### Consumo orario (min-max)

1,9 - 6,4 kg/h

### Dimensioni (LxHxP)

619x1304x698 mm

### Peso netto

257 kg

### Diametro scarico fumi (Ø)

120 mm P

### Capacità totale serbatoio

~ 53 kg / ~84 l

### Assorbimento elettrico (min-max)

100 - 120 W

### Pressione d'esercizio (bar)

2,5 bar

## CARATTERISTICHE

- Camera di combustione in acciaio ad alto spessore
- Porta fuoco e braciere in ghisa
- Scambiatore di calore a fascio tubiero (pulizia manuale)
- Cassetto cenere estraibile
- Senza ventilazione
- Braciere autopulente
- Candeletta ceramica per accensione rapida
- Sicurezze termiche e di pressione acqua
- Valvola di sicurezza 3 bar
- Vaso di espansione
- Sfiato aria
- Trasduttore di pressione con visualizzazione su display
- Ampia visione della fiamma
- Maniglia con impugnatura ergonomica
- Possibilità di uscita per lo scarico fumi: posteriore

## DOTAZIONI DI SERIE



### TELECOMANDO

Telecomando a 9 tasti

### DISPLAY LCD



## OPTIONAL

	Codice	Prezzo
Modulo WiFi "Etichetta bianca" (App "Total Control")	9278442	€ 210,00
Kit Scheda Espansione Impianto	9278286	€ 141,00



Sistema pulizia vetro  
Braciere estraibile per facile pulizia  
Autoregolazione dell'aspiratore fumi (encoder)  
Auto-bilanciamento aria 1° e 2°  
Ingresso termostato ambiente esterno  
Test ermeticità a 50pa (100% prodotti)  
Pressostato di sicurezza canna fumaria  
Cronotermostato  
Auto-riaccensione post black-out  
Combustione pulita  
Porte in ghisa

# DIADEMA ACS IDRO

Termostufa a pellet con acqua sanitaria



**A+** | 28,4 kW-N | 25,2 kW-H<sub>2</sub>O | 815 m<sup>3</sup> | ★★★★★



## INCENTIVI CONTO TERMICO 2.0 (Ce 1,2)

Zona A	Zona B	Zona C	Zona D	Zona E	Zona F
€ 645,72	€ 914,77	€ 1.183,82	€ 1.506,68	€ 1.829,54	€ 1.937,16

## LISTINO PREZZI EXTRAFLAME

Colore	Codice	Prezzo
 Bordeaux	1276852	€ 5.240,00
 Bianco	1276853	€ 5.240,00

## FINITURE

Rivestimento in maiolica



Bordeaux

Bianco

## DATITECNICI

### Potenza nominale (min-max)

6,7 - 28,4 kW-N

### Potenza resa all'acqua (min-max)

5,4 - 25,2 kW-H<sub>2</sub>O

### Rendimento (min-max)

95,9 - 90,5 %

### Consumo orario (min-max)

1,5 - 6,5 kg/h

### Dimensioni (LxHxP)

619x1304x689 mm

### Peso netto

259 kg

### Diametro scarico fumi (Ø)

120 mm P

### Capacità totale serbatoio

~ 48 kg / ~76 ℓ

### Assorbimento elettrico (min-max)

100 - 120 W

### Pressione d'esercizio (bar)

2,5 bar

## CARATTERISTICHE

- Camera di combustione in acciaio ad alto spessore
- Porta fuoco e braciere in ghisa
- Scambiatore di calore a fascio tubiero (pulizia manuale)
- Cassetto cenere estraibile
- Senza ventilazione
- Braciere autopulente
- Candeletta ceramica per accensione rapida
- Scheda espansione impianto di serie
- Sicurezze termiche e di pressione acqua
- Valvola di sicurezza 3 bar
- Vaso di espansione
- Sfiato aria
- Trasduttore di pressione con visualizzazione su display
- Ampia visione della fiamma
- Maniglia con impugnatura ergonomica
- Possibilità di uscita per lo scarico fumi: posteriore

## DOTAZIONI DI SERIE



### TELECOMANDO

Telecomando a 9 tasti

### DISPLAY LCD

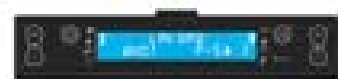

Modulo WiFi "Etichetta bianca" (App "Total Control")

Codice

Prezzo

9278442

€ 210,00

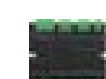

Kit Scheda Espansione Impianto

9278286

€ 141,00



Sistema pulizia vetro



Autoregolazione dell'aspiratore fumi (encoder)



Termostato di sicurezza serbatoio



Auto-bilanciamento aria 1° e 2°



Pressostato di sicurezza canna fumaria



Cronotermostato



Auto-riaccensione post black-out



Combustione pulita



Porte in ghisa





# INSERTI A PELLETT

## LA SOLUZIONE IDEALE PER IL TUO CAMINETTO

Calore, atmosfera, eleganza: la luce del fuoco accesa all'interno di un caminetto crea sempre una vera magia. Ma ogni casa, ogni ambiente, ha le sue esigenze e La Nordica-Extraflame offre per ciascuna di esse una soluzione per riscaldare in modo efficiente ed ecologico la tua casa.

Gli inserti ad esempio sono progettati per sostituire un vecchio camino aperto, sfruttando il vano esistente e aumentando le performance sia in termini di potenza riscaldante sia in termini di emissioni. Ma sono la soluzione ideale anche per una nuova installazione!

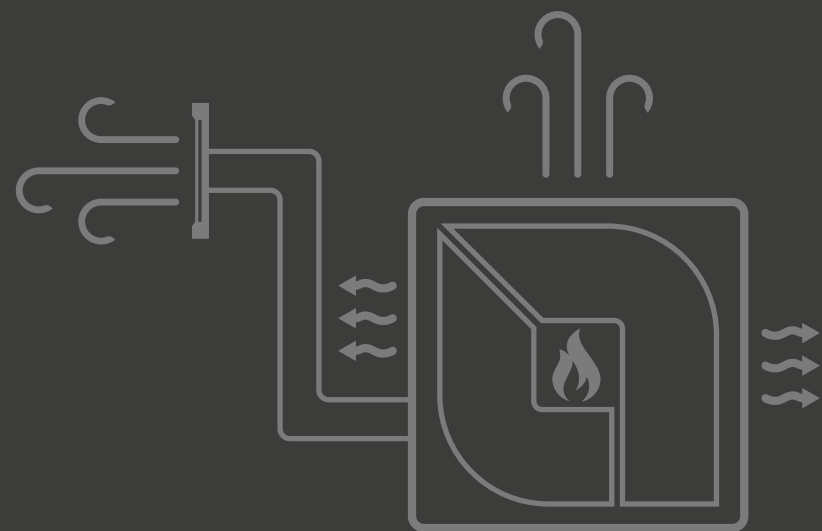

## COMFORT P70 H49

Inserto a pellet ventilato

**A+** | 7,1 kW-N | 205 m<sup>3</sup> | ★★★★★



INCENTIVI CONTO TERMICO 2.0 (Ce 1,2)

Zona A	Zona B	Zona C	Zona D	Zona E	Zona F
€ 378,22	€ 535,81	€ 693,40	€ 882,51	€ 1.071,62	€ 1.134,66

### LISTINO PREZZI EXTRAFLAME

Colore	Codice	Prezzo
	1277200	€ 2.665,00

### DISEGNI TECNICI

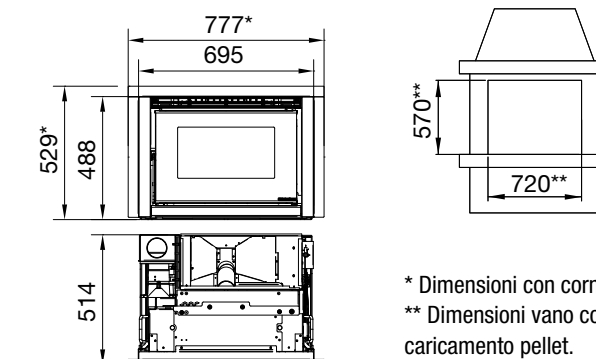

### DATI TECNICI

<b>Potenza nominale (min-max)</b> 2,9 - 7,1 kW-N	<b>Dimensioni (LxHxP)</b> 695x488x514 mm	<b>Capacità totale serbatoio</b> ~ 10 kg / ~16 ℓ
<b>Rendimento (min-max)</b> 91,7 - 90,0 %	<b>Peso netto</b> 131 kg	<b>Assorbimento elettrico (min-max)</b> 80 - 100 W
<b>Consumo orario (min-max)</b> 0,7 - 1,7 kg/h	<b>Diametro scarico fumi (Ø)</b> 80 mm S	

### CARATTERISTICHE

- Porta fuoco, focolare e braciere in ghisa
- Scambiatore di calore a fascio tubiero (pulizia manuale)
- Vano cenere estraibile
- Ventilazione ambiente frontale con motore dedicato
- Sensore di livello pellet
- Ampia visione della fiamma
- Possibilità di uscita per lo scarico fumi: superiore
- Sistema semplificato per estrazione completa del camino
- Focolare estraibile da assistenza autorizzata
- Maniglie di sollevamento per agevolare la movimentazione

### DOTAZIONI DI SERIE



**TELECOMANDO**  
Telecomando a 9 tasti

**DISPLAY LCD TOUCH**



### OPTIONAL

	Codice	Prezzo
Modulo WiFi "Etichetta bianca" (App "Total Control")	9278442	€ 210,00
Kit supporto (LxHxP: 644x 373-463-563 x400)	9278306	€ 225,00
Cassetto caricamento pellet frontale	9278322	€ 243,00



	kW-N	VENTILAZIONE	DIMENSIONE	PLUS
Pg 43 COMFORT P70 H49	7,1	Frontale	695 x 488 x 514	Sensore livello pellet
Pg 44 COMFORT P70 AIR	10,0	Frontale, f.comfort	670 x 530 x 561	Sensore livello pellet, radiocomando
Pg 45 COMFORT P85	12,0	Frontale, f.comfort	814 x 550 x 636	Sensore livello pellet, radiocomando

	kW-N	CANALIZZAZIONE	LUNGHEZZA CANALIZZAZIONE	PLUS
Pg 46 COMFORT PLUS CRYSTAL	11,0	1 uscita, termostatabile	Fino a 6 m	Display touch screen
Pg 47 COMFORT P85 PLUS	12,0	2 uscite, termostatabili	Fino a 8 m cad	Sensore livello pellet, radiocomando

	kW-N	kW-H <sub>2</sub> O	VENTILAZIONE AMBIENTE	PLUS
Pg 48 COMFORT IDRO L80	19,0	14,9	Frontale, escludibile	Sensore livello pellet, radiocomando

# COMFORT P70 AIR

Inserto a pellet ventilato

**A+** | 10,0 kW-N | 287 m<sup>3</sup> | ★★★★★



## INCENTIVI CONTO TERMICO 2.0 (Ce 1,5)

Zona A	Zona B	Zona C	Zona D	Zona E	Zona F
€ 555,38	€ 786,79	€ 1.018,20	€ 1.295,89	€ 1.573,59	€ 1.666,15

## LISTINO PREZZI EXTRAFLAME

Colore	Codice	Prezzo
■	1283400	€ 2.785,00

## DISEGNI TECNICI

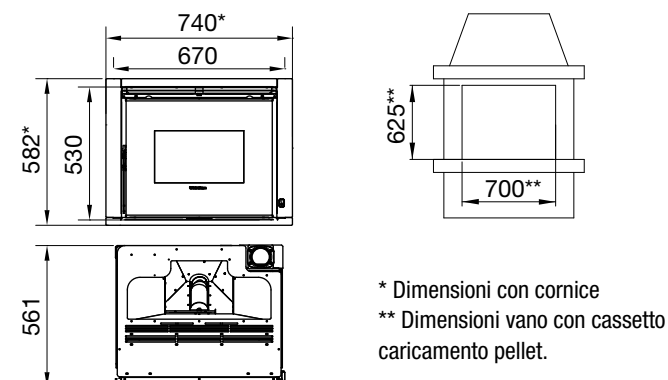

## DATI TECNICI

<b>Potenza nominale (min-max)</b> 3,0 - 10,0 kW-N	<b>Dimensioni (LxHxP)</b> 670x530x561 mm	<b>Capacità totale serbatoio</b> ~ 15 kg / ~24 ℓ
<b>Rendimento (min-max)</b> 90,4 - 90,9 %	<b>Peso netto</b> 125 kg	<b>Assorbimento elettrico (min-max)</b> 23 - 75 W
<b>Consumo orario (min-max)</b> 0,7 - 2,2 kg/h	<b>Diametro scarico fumi (Ø)</b> 80 mm S	

## CARATTERISTICHE

- Porta fuoco, focolare e braciere in ghisa
- Scambiatore di calore a fascio tubiero
- Vano cenere estraibile
- Ventilazione ambiente frontale con motore dedicato e funzione comfort
- Sensore di livello pellet
- Modulo emergenza
- Ampia visione della fiamma
- Possibilità di uscita per lo scarico fumi: superiore
- Sistema semplificato per estrazione completa del camino
- Focolare estraibile da assistenza autorizzata
- Maniglie di sollevamento per agevolare la movimentazione

## DOTAZIONI DI SERIE



**TELECOMANDO**  
Controllo con radiocomando "palmare", con funzione termostato

## OPTIONAL

	Codice	Prezzo
Modulo WiFi "Etichetta nera" (App "Total Control 2.0")	9278451	€ 210,00
Kit supporto (LxHxP: 644x373-463-563 x400)	9278306	€ 225,00
Cassetto caricamento pellet frontale	9278446	€ 178,00
Cassetto caricamento pellet superiore/laterale	9278447	€ 315,00

# COMFORT P85

Inserto a pellet ventilato

**A++** | 12,0 kW-N | 344 m<sup>3</sup> | ★★★★★



## INCENTIVI CONTO TERMICO 2.0 (Ce 1,5)

Zona A	Zona B	Zona C	Zona D	Zona E	Zona F
€ 599,36	€ 849,09	€ 1.098,83	€ 1.398,51	€ 1.698,19	€ 1.798,08

## LISTINO PREZZI EXTRAFLAME

Colore	Codice	Prezzo
■	1283300	€ 2.995,00

## DISEGNI TECNICI

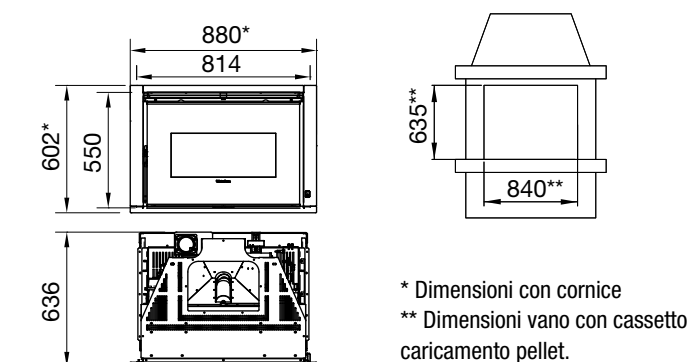

## DATI TECNICI

<b>Potenza nominale (min-max)</b> 3,5 - 12,0 kW-N	<b>Dimensioni (LxHxP)</b> 814x550x636 mm	<b>Capacità totale serbatoio</b> ~ 16 kg / ~25 ℓ
<b>Rendimento (min-max)</b> 91,3 - 91,8 %	<b>Peso netto</b> 145 kg	<b>Assorbimento elettrico (min-max)</b> 25 - 100 W
<b>Consumo orario (min-max)</b> 0,8 - 2,6 kg/h	<b>Diametro scarico fumi (Ø)</b> 80 mm S	

## CARATTERISTICHE

- Porta fuoco, focolare e braciere in ghisa
- Scambiatore di calore a fascio tubiero
- Vano cenere estraibile
- Ventilazione ambiente frontale con motore dedicato e funzione comfort
- Sensore di livello pellet
- Modulo emergenza
- Ampia visione della fiamma
- Possibilità di uscita per lo scarico fumi: superiore
- Sistema semplificato per estrazione completa del camino
- Focolare estraibile da assistenza autorizzata
- Maniglie di sollevamento per agevolare la movimentazione

## DOTAZIONI DI SERIE



**TELECOMANDO**  
Controllo con radiocomando "palmare", con funzione termostato

## OPTIONAL

	Codice	Prezzo
Modulo WiFi "Etichetta nera" (App "Total Control 2.0")	9278451	€ 210,00
Kit supporto (LxHxP: 760x373-463-563x560)	9278452	€ 273,00
Cassetto caricamento pellet frontale	9278437	€ 178,00
Cassetto caricamento pellet superiore/laterale	9278443	€ 315,00



# COMFORT PLUS CRYSTAL

Inserto a pellet canalizzato

**A+** | 11,0 kW-N | 315 m<sup>3</sup> | ★★★★★



INCENTIVI CONTO TERMICO 2.0 (Ce 1,5)					
Zona A	Zona B	Zona C	Zona D	Zona E	Zona F
€ 578,37	€ 819,36	€ 1.060,35	€ 1.349,54	€ 1.638,72	€ 1.735,12

## LISTINO PREZZI EXTRAFLAME

Colore	Codice	Prezzo
■	1279800	€ 3.245,00

## DISEGNI TECNICI

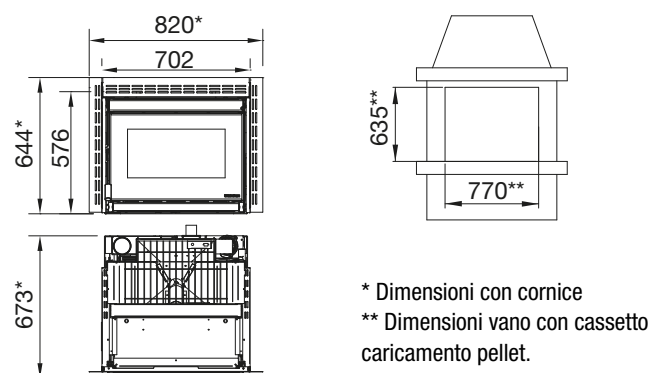

## DATI TECNICI

<b>Potenza nominale (min-max)</b> 3,2 - 11,0 kW-N	<b>Dimensioni (LxHxP)</b> 702x576x673 mm	<b>Capacità totale serbatoio</b> ~ 16 kg / ~25 ℓ
<b>Rendimento (min-max)</b> 96,1 - 90,8 %	<b>Peso netto</b> 170 kg	<b>Assorbimento elettrico (min-max)</b> 100 - 130 W
<b>Consumo orario (min-max)</b> 0,7 - 2,5 kg/h	<b>Diametro scarico fumi (Ø)</b> 80 mm S	

## CARATTERISTICHE

- Porta fuoco, focolare e braciere in ghisa
- Scambiatore di calore a fascio tubiero (pulizia manuale)
- Vano cenere estraibile
- Ventilazione ambiente frontale con motore dedicato e funzione comfort
- Canalizzazione con motore dedicato fino a 6 metri, termostatabile
- Possibilità di uscita per la canalizzazione (Ø80 mm): posteriore
- Sensore di livello pellet
- Ampia visione della fiamma
- Possibilità di uscita per lo scarico fumi: superiore
- Sistema semplificato per estrazione completa del camino
- Focolare estraibile da assistenza autorizzata
- Maniglie di sollevamento per agevolare la movimentazione

## DOTAZIONI DI SERIE



### TELECOMANDO

Telecomando a 9 tasti

### DISPLAY LCD TOUCH



## OPTIONAL

	Codice	Prezzo
Modulo WiFi "Etichetta bianca" (App "Total Control")	9278442	€ 210,00
Kit supporto (LxHxP: 560x373-463-563x565)	9278305	€ 225,00
Cassetto caricamento pellet frontale	9278262	€ 178,00

# COMFORT P85 PLUS

Inserto a pellet canalizzato

**A+** | 12,0 kW-N | 344 m<sup>3</sup> | ★★★★★



INCENTIVI CONTO TERMICO 2.0 (Ce 1,5)					
Zona A	Zona B	Zona C	Zona D	Zona E	Zona F
€ 599,36	€ 849,09	€ 1.098,83	€ 1.398,51	€ 1.698,19	€ 1.798,08

## LISTINO PREZZI EXTRAFLAME

Colore	Codice	Prezzo
■	1283350	€ 3.305,00

## DISEGNI TECNICI

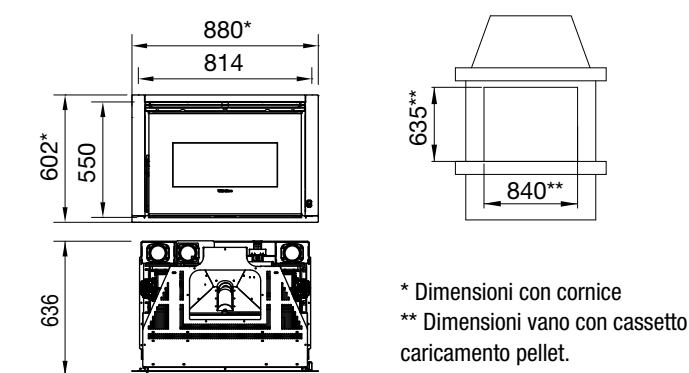

## DATI TECNICI

<b>Potenza nominale (min-max)</b> 3,5 - 12,0 kW-N	<b>Dimensioni (LxHxP)</b> 814x550x636 mm	<b>Capacità totale serbatoio</b> ~ 16 kg / ~25 ℓ
<b>Rendimento (min-max)</b> 92,0 - 91,1 %	<b>Peso netto</b> 160 kg	<b>Assorbimento elettrico (min-max)</b> 75 - 150 W
<b>Consumo orario (min-max)</b> 0,8 - 2,6 kg/h	<b>Diametro scarico fumi (Ø)</b> 80 mm S	

## CARATTERISTICHE

- Porta fuoco, focolare e braciere in ghisa
- Scambiatore di calore a fascio tubiero
- Vano cenere estraibile
- Ventilazione ambiente frontale con motore dedicato e funzione comfort
- Doppia canalizzazione con due motori dedicati
- fino a 8 metri, termostatabile
- Possibilità di uscita per la canalizzazione (Ø80 mm): posteriore
- Sensore di livello pellet
- Modulo emergenza
- Ampia visione della fiamma
- Possibilità di uscita per lo scarico fumi: superiore
- Sistema semplificato per estrazione completa del camino
- Focolare estraibile da assistenza autorizzata
- Maniglie di sollevamento per agevolare la movimentazione

## DOTAZIONI DI SERIE



### TELECOMANDO

Controllo con radiocomando "palmare", con funzione termostato

## OPTIONAL

	Codice	Prezzo
Modulo WiFi "Etichetta nera" (App "Total Control 2.0")	9278451	€ 210,00
Kit supporto (LxHxP: 760x373-463-563x560)	9278452	€ 273,00
Cassetto caricamento pellet frontale	9278437	€ 178,00
Cassetto caricamento pellet superiore/laterale	9278443	€ 315,00



# COMFORT IDRO L80

Insero idro a pellet ventilato

**A+** | 19,0 kW-N | 14,9 kW-H<sub>2</sub>O | 545 m<sup>3</sup> | ★★★★★

INCENTIVI CONTO TERMICO 2.0 (Ce 1,5)

Zona A € 710,20	Zona B € 1.006,11	Zona C € 1.302,03	Zona D € 1.657,13	Zona E € 2.012,23	Zona F € 2.130,60
--------------------	----------------------	----------------------	----------------------	----------------------	----------------------

## LISTINO PREZZI EXTRAFLAME

Colore	Codice	Prezzo
■	1282000	€ 3.975,00

## DISEGNI TECNICI

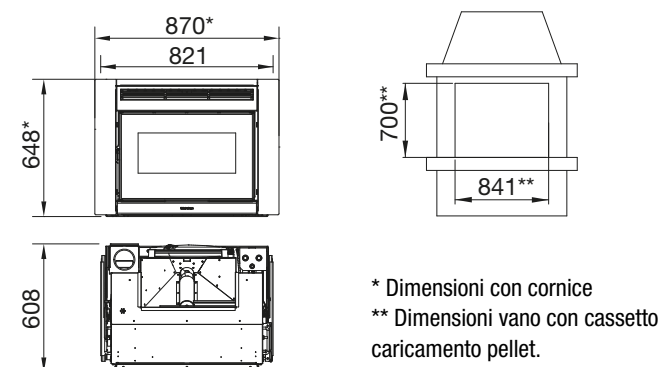

## DATI TECNICI

### Potenza nominale (min-max)

5,7 - 19,0 kW-N

### Potenza resa all'acqua (min-max)

4,3 - 14,9 kW-H<sub>2</sub>O

### Rendimento (min-max)

91,6 - 90,4 %

### Consumo orario (min-max)

1,3 - 4,3 kg/h

### Dimensioni (LxHxP)

821x648x608 mm

### Peso netto

220 kg

### Diametro scarico fumi (Ø)

100 mm S

### Capacità totale serbatoio

~ 18 kg / ~29 ℓ

### Assorbimento elettrico (min-max)

80 - 100 W

### Pressione d'esercizio (bar)

2,5 bar

## CARATTERISTICHE

- Camera di combustione in acciaio ad alto spessore
- Porta fuoco e braciere in ghisa
- Scambiatore di calore a fascio tubiero con pulizia automatica
- Vano cenere estraibile
- Ventilazione ambiente frontale con motore dedicato e funzione comfort, escludibile
- Candeletta ceramica per accensione rapida
- Circolatore con controllo PWM
- Sensore di livello pellet
- Modulo emergenza
- Sicurezze termiche e di pressione acqua
- Valvola di sicurezza 3 bar
- Vaso di espansione
- Sfiato aria
- Ampia visione della fiamma
- Possibilità di uscita per lo scarico fumi: superiore
- Attacchi idraulici parte superiore
- Maniglie di sollevamento per agevolare la movimentazione

## DOTAZIONI DI SERIE



### TELECOMANDO

Controllo con radiocomando "palmare", con funzione termostato

## OPTIONAL

	Codice	Prezzo
Modulo WiFi "Etichetta bianca" (App "Total Control")	9278442	€ 210,00
Kit Scheda Espansione Impianto	9278286	€ 141,00
Kit supporto (LxHxP 760x373-463-563x560)	9278405	€ 273,00
Cassetto caricamento pellet superiore	9278428	€ 365,00
Cassetto caricamento pellet frontale L=200mm	9278418	€ 260,00
Cassetto caricamento pellet frontale L=300mm	9278423	€ 347,00



Sistema pulizia vetro



Braciere estraibile per facile pulizia



Autoregolazione dell'aspiratore fumi (encoder)



Termostato di sicurezza serbatoio



Auto-bilanciamento aria 1° e 2°



Ingresso termostato ambiente esterno



Pressostato di sicurezza canna fumaria



Cronotermostato



Auto-riaccensione post black-out



Combustione pulita



Porte in ghisa

# CALDAIE A PELLETT

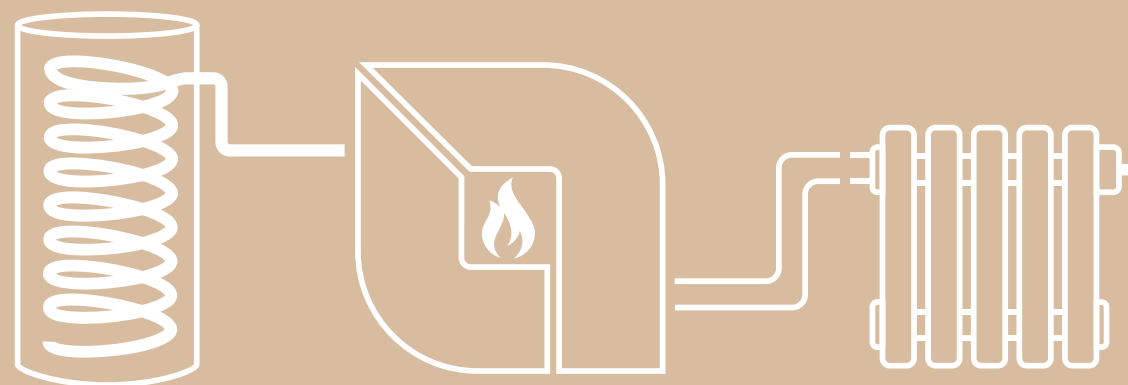

## UNA FORZA DELLA NATURA AL SERVIZIO DELLA TUA CASA

Le caldaie a pellet La Nordica-Extraflame sono il risultato di un attento processo di ricerca e innovazione che, grazie al know-how frutto di oltre 50anni di esperienza nel settore, ha consentito di realizzare un prodotto innovativo, versatile ed efficiente in grado di riscaldare in modo ecologico ed economico tutta la casa senza rinunciare alla comodità e alla facilità di gestione.

Gli efficaci sistemi di pulizia automatica, i numerosi sensori di controllo della combustione e di sicurezza e i materiali scelti di prima qualità, rendono questi apparecchi una soluzione

completa ed affidabile a servizio del comfort per la tua casa.

È importante per la corretta scelta di una caldaia avere tutte le informazioni sull'abitazione e sul tipo di impianto presente. Nello specifico:

- Fabbisogno termico dell'abitazione e l'impianto.
- Tipologia di impianto di riscaldamento presente: radiatori, ventilconvettori o pannelli radianti
- Tipologia del sistema di distribuzione: mono-tubo, bi-tubo o collettori
- Indicazione se, oltre al riscaldamento, la caldaia è destinata anche alla produzione di acqua calda sanitaria

- Eventuale predisposizione o l'installazione di collettori solari termici
- Tipologia di accumulo più adatta: bollitore sanitario o puffer
- Presenza di un sistema anticondensa

Un sistema progettato correttamente garantisce:

- completa sicurezza della propria casace
- comfort ottimale
- elevato rendimento del generatore di calore
- massimo risparmio
- minor usura dei componenti e quindi maggiore durata di vita dell'apparecchio

	kW-N	DIMENSIONE	USCITA FUMI	PLUS	
Pg 51	PK15	15,0	822 x 1398 x 745	100	Wifi integrato, pulizia automatica
Pg 52	PK20	20,0	822 x 1398 x 745	100	Wifi integrato, pulizia automatica
Pg 53	PK30	30,0	892 x 1398 x 745	120	Wifi integrato, pulizia automatica

## PK 15

Caldaia a pellet

**A+** | 15,0 kW-N | 15,0 kW-H<sub>2</sub>O | 430 m<sup>3</sup> | ★★★★★



### INCENTIVI CONTO TERMICO 2.0 (Ce 1,5)

Zona A	Zona B	Zona C	Zona D	Zona E	Zona F
€ 1.215,00	€ 1.721,25	€ 2.227,50	€ 2.835,00	€ 3.442,50	€ 3.645,00

### LISTINO PREZZI EXTRAFLAME

Colore	Codice	Prezzo
Bianco/Grigio	1202200	€ 4.345,00

### FINITURE

Rivestimento in acciaio verniciato



### DATI TECNICI

**Potenza Nominale (min-max)**  
4,1 - 15,0 kW-N

**Potenza resa all'acqua (min-max)**  
4,1 - 15,0 kW-H<sub>2</sub>O

**Rendimento (min-max)**  
87,7 - 93,0 %

**Consumo orario (min-max)**  
1,0 - 3,4 kg/h

**Dimensioni (LxHxP)**  
822 x 1398 x 745 mm

**Peso netto**  
295 kg

**Diametro scarico fumi (Ø)**  
100 mm P/Lat.sx

**Capacità totale serbatoio**  
~ 75 kg / ~ 119 l

**Assorbimento elettrico (min-max)**  
60 - 65 W

**Pressione d'esercizio**  
3 bar

### CARATTERISTICHE

- Camera di combustione in acciaio ad alto spessore
- Porta fuoco e braciere in ghisa
- Scambiatore di calore a fascio tubiero con pulizia automatica
- Cassetto cenere estraibile
- Caricamento serbatoio frontale
- Braciere autopulente con motore brushless
- Candeletta ceramica per accensione rapida
- Circolatore con controllo PWM
- Motoriduttore brushless per il caricamento del pellet
- Sensore di livello pellet
- Sonda in camera di combustione
- Sicurezze termiche e di pressione acqua
- Valvola di sicurezza 3 bar
- Vaso di espansione
- Sfiato aria
- Possibilità di uscita per lo scarico fumi: posteriore, laterale sinistro
- Attacchi idraulici parte superiore
- Ruote per facilitare la movimentazione

### DOTAZIONI DI SERIE



#### DISPLAY BLACK MASK

Display Black Mask con Wi-Fi integrato (App "Total Control 2.0")

### OPTIONAL

	Codice	Prezzo
Serbatoio Stoccaggio Pellet a Caricamento Automatico Capacità totale Kg 300	9208238	€ 1.950,00
Kit Scheda Espansione Impianto	9278286	€ 141,00



# PK 20

Caldaia a pellet

**A+** | 20,0 kW-N | 20,0 kW-H<sub>2</sub>O | 573 m<sup>3</sup> | ★★★★★



## INCENTIVI CONTO TERMICO 2.0 (Ce 1,5)

Zona A	Zona B	Zona C	Zona D	Zona E	Zona F
€ 1.620,00	€ 2.295,00	€ 2.970,00	€ 3.780,00	€ 4.590,00	€ 4.860,00

## LISTINO PREZZI EXTRAFLAME

Colore	Codice	Prezzo
Bianco/Grigio	1202300	€ 4.875,00

## FINITURE

Rivestimento in acciaio verniciato



## DATI TECNICI

**Potenza Nominale (min-max)**  
5,7 - 20,0 kW-N

**Potenza resa all'acqua (min-max)**  
5,7 - 20,0 kW-H<sub>2</sub>O

**Rendimento (min-max)**  
88,4 - 92,4 %

**Consumo orario (min-max)**  
1,4 - 4,6 kg/h

**Dimensioni (LxHxP)**  
822 x 1398 x 745 mm

**Peso netto**  
295 kg

**Diametro scarico fumi (Ø)**  
100 mm P/Lat.sx

**Capacità totale serbatoio**  
~ 75 kg / ~ 119 ℓ

**Assorbimento elettrico (min-max)**  
60 - 65 W

**Pressione d'esercizio**  
3 bar

## CARATTERISTICHE

- Camera di combustione in acciaio ad alto spessore
- Porta fuoco e braciere in ghisa
- Scambiatore di calore a fascio tubiero con pulizia automatica
- Cassetto cenere estraibile
- Caricamento serbatoio frontale
- Braciere autopulente con motore brushless
- Candeletta ceramica per accensione rapida
- Circolatore con controllo PWM
- Motoriduttore brushless per il caricamento del pellet
- Sensore di livello pellet
- Sonda in camera di combustione
- Sicurezze termiche e di pressione acqua
- Valvola di sicurezza 3 bar
- Vaso di espansione
- Sfiato aria
- Possibilità di uscita per lo scarico fumi: posteriore, laterale sinistro
- Attacchi idraulici parte superiore
- Ruote per facilitare la movimentazione



## DOTAZIONI DI SERIE



### DISPLAY BLACK MASK

Display Black Mask con Wi-Fi integrato (App "Total Control 2.0")

## OPTIONAL

	Codice	Prezzo
 Serbatoio Stoccaggio Pellet a Caricamento Automatico Capacità totale Kg 300	9208238	€ 1.950,00
 Kit Scheda Espansione Impianto	9278286	€ 141,00



# PK 30

Caldaia a pellet

**A+** | 30,0 kW-N | 30,0 kW-H<sub>2</sub>O | 860 m<sup>3</sup> | ★★★★★



## INCENTIVI CONTO TERMICO 2.0 (Ce 1,5)

Zona A	Zona B	Zona C	Zona D	Zona E	Zona F
€ 2.430,00	€ 3.442,50	€ 4.455,00	€ 5.670,00	€ 6.885,00	€ 7.290,00

## LISTINO PREZZI EXTRAFLAME

Colore	Codice	Prezzo
Bianco/Grigio	1202400	€ 5.620,00

## FINITURE

Rivestimento in acciaio verniciato



## DATI TECNICI

**Potenza Nominale (min-max)**  
8,9 - 30,0 kW-N

**Potenza resa all'acqua (min-max)**  
8,9 - 30,0 kW-H<sub>2</sub>O

**Rendimento (min-max)**  
92,7 - 92,4 %

**Consumo orario (min-max)**  
2,0 - 6,8 kg/h

**Dimensioni (LxHxP)**  
892 x 1398 x 745 mm

**Peso netto**  
310 kg

**Diametro scarico fumi (Ø)**  
120 mm P/Lat.sx

**Capacità totale serbatoio**  
~ 75 kg / ~ 119 ℓ

**Assorbimento elettrico (min-max)**  
70 - 85 W

**Pressione d'esercizio**  
3 bar

## CARATTERISTICHE

- Camera di combustione in acciaio ad alto spessore
- Porta fuoco e braciere in ghisa
- Scambiatore di calore a fascio tubiero con pulizia automatica
- Cassetto cenere estraibile
- Caricamento serbatoio frontale
- Braciere autopulente con motore brushless
- Candeletta ceramica per accensione rapida
- Circolatore con controllo PWM
- Motoriduttore brushless per il caricamento del pellet
- Sensore di livello pellet
- Sonda in camera di combustione
- Sicurezze termiche e di pressione acqua
- Valvola di sicurezza 3 bar
- Vaso di espansione
- Sfiato aria
- Possibilità di uscita per lo scarico fumi: posteriore, laterale sinistro
- Attacchi idraulici parte superiore
- Ruote per facilitare la movimentazione



## DOTAZIONI DI SERIE



### DISPLAY BLACK MASK

Display Black Mask con Wi-Fi integrato (App "Total Control 2.0")

## OPTIONAL

	Codice	Prezzo
 Serbatoio Stoccaggio Pellet a Caricamento Automatico Capacità totale Kg 300	9208238	€ 1.950,00
 Kit Scheda Espansione Impianto	9278286	€ 141,00



# PRESTIGE

Line

LA NUOVA LINEA DI PRODOTTI

DEDICATI SOLO

AI RIVENDITORI SPECIALIZZATI

# SABRY

Stufa a pellet ventilata

**A+** | 7,0\*\* kW-N | 200\*\* m<sup>3</sup> | ★★★★★\*\*

## INCENTIVI CONTO TERMICO 2.0 (Ce 1,5)\*\*

Zona A	Zona B	Zona C	Zona D	Zona E	Zona F
€ 469,35	€ 664,92	€ 860,48	€ 1.095,16	€ 1.329,83	€ 1.408,06

## PRESTIGE

Line

New 2021

### CARATTERISTICHE



### DATI TECNICI

**Potenza Nominale (min-max)**

2,5 - 7,0 kW-N \*\*

**Rendimento (min-max)**

92,2 - 90,9 % \*\*

**Consumo orario (min-max)**

0,6 - 1,6 kg/h \*\*

**Dimensioni (LxHxP)**

456 x 927 x 488 mm \*\*

**Peso netto**

82 kg \*\*

**Diametro scarico fumi (Ø)**

80 mm P

**Capacità totale serbatoio**

~15 kg / ~24 l \*\*

**Assorbimento elettrico (min-max)**

30 - 60 W \*\*

Download scheda tecnica



SCAN ME

\*\* Dati provvisori in fase di omologazione

- Possibilità di uscita per lo scarico fumi: posteriore
- Scambiatore di calore a superficie radiante
- Maniglia con impugnatura ergonomica
- Braciere estraibile per facile pulizia

### DOTAZIONI DI SERIE



#### TELECOMANDO

Telecomando IR Touch retroilluminato

#### BLACK LCD



### TECNOLOGIA

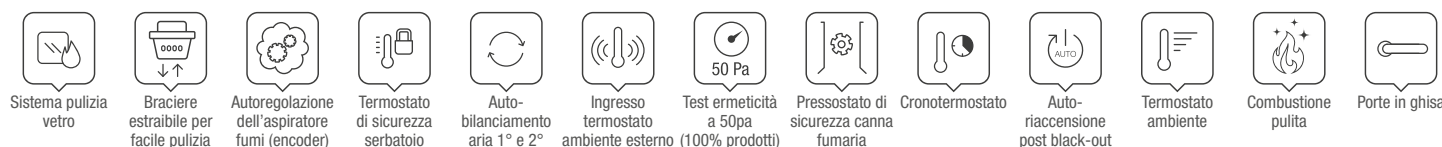

PRODOTTI A PELLETTA  
PRESTIGE LINE

### FINITURE

Rivestimento in acciaio verniciato



Avorio

Nero

Bronzo

### LISTINO PREZZI EXTRAFLAME

Colore	Codice	Prezzo
Avorio	1284800	€ 1.400,00
Nero	1284801	€ 1.400,00
Bronzo	1284802	€ 1.400,00

### OPTIONAL

	Codice	Prezzo
Modulo WiFi "Etichetta nera" (App "Total Control 2.0")	9278451	€ 210,00



Evolution  
*line*

IL TOP DELLA PRODUZIONE

DEL GRUPPO LA NORDICA-EXTRAFLAME

PER I MIGLIORI RIVENDITORI.

DESIGN, TECNOLOGIA

E PRESTAZIONI.



- MOIRA EVO / 62
- ANGELA SP / 64
- ANGELA EVO / 66
- MIETTA / 68
- PAMELA / 70
- DEBBY / 72
- DEBBY CX / 72
- WENDY / 74
- SINFONY / 76

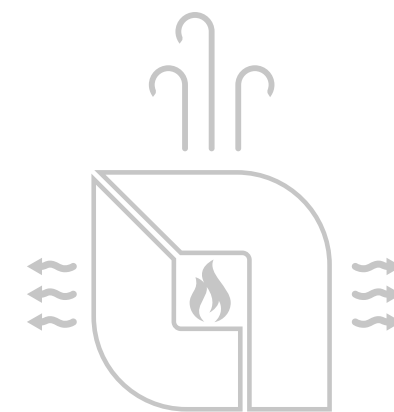

Totalmente Ermetiche

Home control Solution



### ERMETICITÀ

**SICURA:** Camera di combustione e serbatoio ermetici: tecnologia ed innovazione al servizio della Tua sicurezza



### SISTEMA DI ACCENSIONE DI ULTIMA GENERAZIONE

**VELOCE:** Per un caldo immediato nella tua casa, sempre e comunque



### HOME CONTROL SOLUTION

**INNOVATIVA:** Sempre in contatto con la tua stufa, anche quando sei fuori casa



### COMBUSTIONE OTTIMIZZATA

**EFFICIENTE:** Riduce i tempi di attesa per la riaccensione, garantendo una combustione ottimale



### CONTROLLO CON RADIOCOMANDO PALMARE MULTIFUNZIONE

**AGILE:** Tutte le funzioni di controllo della stufa con in più un termostato remoto

# MOIRA EVO

Stufa a pellet ermetica ventilata

**A+** | 7,0 kW-N | 200 m<sup>3</sup> | ★★★★★

Evolution  
*Life*

## INCENTIVI CONTO TERMICO 2.0 (Ce 1,5)

Zona A	Zona B	Zona C	Zona D	Zona E	Zona F
€ 469,35	€ 664,92	€ 860,48	€ 1.095,16	€ 1.329,83	€ 1.408,06

## CARATTERISTICHE



## DATI TECNICI

**Potenza Nominale (min-max)**

2,5 - 7,0 kW-N

**Rendimento (min-max)**

94,3 - 90,4 %

**Consumo orario (min-max)**

0,6 - 1,6 kg/h

**Dimensioni (LxHxP)**

463 x 893 x 528 mm

**Peso netto**

84 kg

**Diametro scarico fumi (Ø)**

80 mm P

**Capacità totale serbatoio**

~11 kg / ~18 l

**Assorbimento elettrico (min-max)**

30 - 60 W

Download  
scheda tecnica



SCAN ME



PRODOTTA PELLETT  
EVOLUTION LINE

- Possibilità di uscita per lo scarico fumi: posteriore
- Modulo di emergenza
- Braciere estraibile per facile pulizia

## DOTAZIONI DI SERIE



### TELECOMANDO

Controllo con radiocomando "palmare" con funzione termostato

## TECNOLOGIA

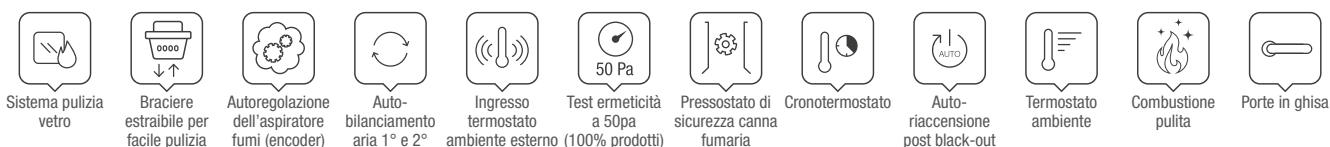

## FINITURE

Rivestimento in acciaio verniciato e top in maiolica



## LISTINO PREZZI EXTRAFLAME

Colore	Codice	Prezzo
Bordeaux	1282309	€ 1.628,00
Bianco	1282310	€ 1.628,00
Nero	1282311	€ 1.628,00

## OPTIONAL

	Codice	Prezzo
Modulo WiFi "Etichetta nera" (App "Total Control 2.0")	9278451	€ 210,00

# ANGELA SP\*

Stufa a pellet ermetica ventilata

**A+** | 8,0 kW-N | 230 m<sup>3</sup> | ★★★★★

Evolution  
*Life*

## INCENTIVI CONTO TERMICO 2.0 (Ce 1,2)

Zona A	Zona B	Zona C	Zona D	Zona E	Zona F
€ 401,25	€ 568,44	€ 735,62	€ 936,25	€ 1.136,87	€ 1.203,75

## CARATTERISTICHE



## DATI TECNICI

**Potenza Nominale (min-max)**

3,2 - 8,0 kW-N

**Rendimento (min-max)**

93,9 - 89,3 %

**Consumo orario (min-max)**

0,7 - 1,8 kg/h

**Dimensioni (LxHxP)**

490 x 1007 x 528 mm

**Peso netto**

93 kg

**Diametro scarico fumi (Ø)**

80 mm P

**Capacità totale serbatoio**

~15 kg / ~24 l

**Assorbimento elettrico (min-max)**

50 - 65 W

Download  
scheda tecnica



SCAN ME



PRODOTTA PELLETT  
EVOLUTION LINE

- Possibilità di uscita per lo scarico fumi: posteriore
- Modulo di emergenza
- Braciere estraibile per facile pulizia

## DOTAZIONI DI SERIE



### TELECOMANDO

Controllo con radiocomando "palmare" con funzione termostato

## FINITURE

Rivestimento in acciaio verniciato e top in maiolica



Bianco \*

## LISTINO PREZZI EXTRAFLAME

Colore	Codice	Prezzo
<input type="checkbox"/> Bianco *	1282404	€ 1.838,00

## OPTIONAL

	Codice	Prezzo
Modulo WiFi "Etichetta bianca" (App "Total Control")	9278442	€ 210,00

## TECNOLOGIA

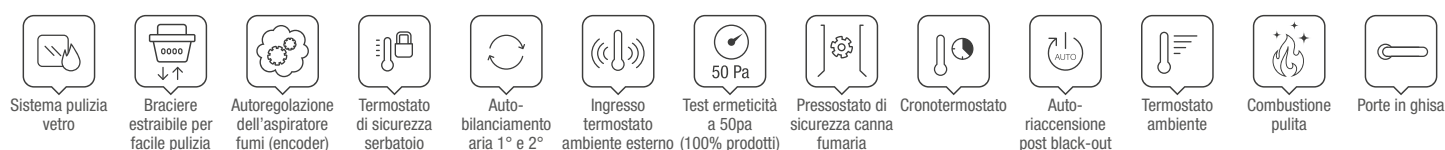

\* Fino ad esaurimento scorte

# ANGELA EVO

Stufa a pellet ermetica ventilata

**A+** | 8,0 kW-N | 230 m<sup>3</sup> | ★★★★★

Evolution  
*Life*

## INCENTIVI CONTO TERMICO 2.0 (Ce 1,5)

Zona A	Zona B	Zona C	Zona D	Zona E	Zona F
€ 501,56	€ 710,55	€ 919,53	€ 1.170,31	€ 1.421,09	€ 1.504,68

## CARATTERISTICHE



## DATI TECNICI

**Potenza Nominale (min-max)**

2,5 - 8,0 kW-N

**Rendimento (min-max)**

94,7 - 91,5 %

**Consumo orario (min-max)**

0,5 - 1,8 kg/h

**Dimensioni (LxHxP)**

490 x 1007 x 528 mm

**Peso netto**

93 kg

**Diametro scarico fumi (Ø)**

80 mm P

**Capacità totale serbatoio**

~15 kg / ~24 l

**Assorbimento elettrico (min-max)**

25 - 60 W

Download  
scheda tecnica



SCAN ME

- Possibilità di uscita per lo scarico fumi: posteriore
- Modulo di emergenza
- Braciere estraibile per facile pulizia

## DOTAZIONI DI SERIE



### TELECOMANDO

Controllo con radiocomando "palmare" con funzione termostato

## TECNOLOGIA

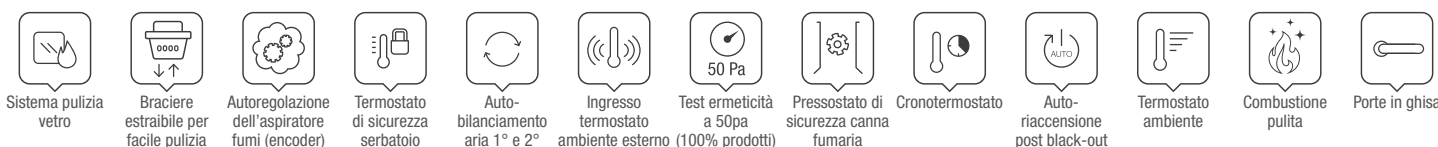

PRODOTTA IN PELLET  
EVOLUTION LINE

## FINITURE

Rivestimento in acciaio verniciato e top in maiolica



Bordeaux

Nero

Bianco

## LISTINO PREZZI EXTRAFLAME

Colore	Codice	Prezzo
Bordeaux	1282406	€ 1.838,00
Nero	1282408	€ 1.838,00
Bianco	1282407	€ 1.838,00

## OPTIONAL

	Codice	Prezzo
Modulo WiFi "Etichetta nera" (App "Total Control 2.0")	9278451	€ 210,00

**INCENTIVI CONTO TERMICO 2.0 (Ce 1,5)**

Zona A	Zona B	Zona C	Zona D	Zona E	Zona F
€ 501,56	€ 710,55	€ 919,53	€ 1.170,31	€ 1.421,09	€ 1.504,68

## CARATTERISTICHE



## DATI TECNICI

**Potenza Nominale (min-max)**

2,5 - 8,0 kW-N

**Rendimento (min-max)**

93,8 - 91,1 %

**Consumo orario (min-max)**

0,5 - 1,8 kg/h

**Dimensioni (LxHxP)**

496 x 1073 x 578 mm

**Peso netto**

160 kg

**Diametro scarico fumi (Ø)**

80 mm P

**Capacità totale serbatoio**

~17 kg / ~27 ℓ

**Assorbimento elettrico (min-max)**

50 - 70 W

Download  
scheda tecnica



SCAN ME

- Possibilità di uscita per lo scarico fumi: posteriore
- Sonda in camera di combustione
- Porta fuoco, focolare e braciare in ghisa
- Modulo di emergenza
- Braciare estraibile per facile pulizia
- Cassetto cenere estraibile

## DOTAZIONI DI SERIE



### TELECOMANDO

Controllo con radiocomando "palmare" con funzione termostato

## TECNOLOGIA

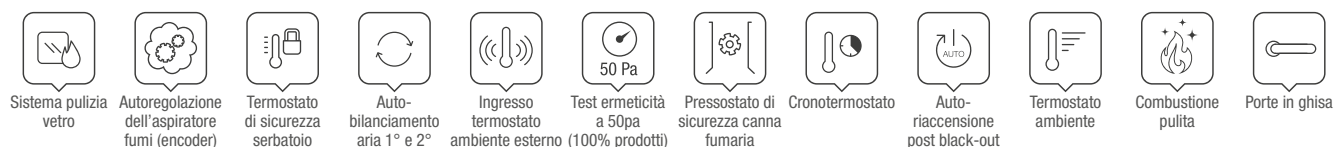

PRODOTTA IN PELLET  
EVOLUTION LINE

## FINITURE

Rivestimento in acciaio verniciato e top in maiolica



Bordeaux

Bianco

## LISTINO PREZZI EXTRAFLAME

Colore	Codice	Prezzo
Bordeaux	1281700	€ 2.397,00
Bianco	1281701	€ 2.397,00

## OPTIONAL

	Codice	Prezzo
Modulo WiFi "Etichetta bianca" (App "Total Control")	9278442	€ 210,00

# PAMELA

Stufa a pellet ermetica ventilata

**A+** | 8,0\*\* kW-N | 230\*\* m<sup>3</sup> | ★★★★★\*\*

Evolution  
*Life*

## INCENTIVI CONTO TERMICO 2.0 (Ce 1,5)\*\*

Zona A	Zona B	Zona C	Zona D	Zona E	Zona F
€ 501,56	€ 710,55	€ 919,53	€ 1.170,31	€ 1.421,09	€ 1.504,68

New 2021

## CARATTERISTICHE



## DATI TECNICI

**Potenza Nominale (min-max)**

2,5 - 8,0 kW-N \*\*

**Rendimento (min-max)**

92,6 - 91,2 % \*\*

**Consumo orario (min-max)**

0,6 - 1,8 kg/h \*\*

**Dimensioni (LxHxP)**

460 x 1200 x 465 mm \*\*

**Peso netto**

121 kg \*\*

**Diametro scarico fumi (Ø)**

80 mm P

**Capacità totale serbatoio**

~15 kg / ~24 ℓ \*\*

**Assorbimento elettrico (min-max)**

20 - 60 W \*\*

Download  
scheda tecnica



SCAN ME

\*\* Dati provvisori  
in fase di omologazione

- Possibilità di uscita per lo scarico fumi: posteriore in asse
- Porta fuoco, focolare e braciere in ghisa
- Modulo emergenza
- Braciere estraibile per facile pulizia
- Vano cenere estraibile

## DOTAZIONI DI SERIE



### TELECOMANDO

Controllo con radiocomando "palmare"  
con funzione termostato

## TECNOLOGIA

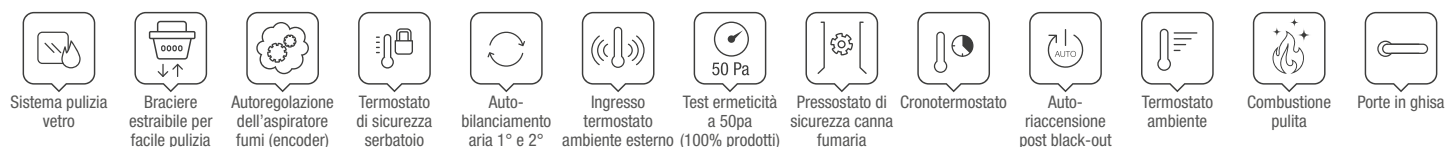

PRODOTTA IN PELLETTA  
EVOLUTION LINE

## FINITURE

Rivestimento in acciaio verniciato o cristallo temprato



Bronzo

Crystal

Tortora

## LISTINO PREZZI EXTRAFLAME

Colore	Codice	Prezzo
Bronzo	1285401	€ 2.560,00
Crystal	1285402	€ 2.780,00
Tortora	1285400	€ 2.560,00

## OPTIONAL

	Codice	Prezzo
Modulo WiFi "Etichetta nera" (App "Total Control 2.0")	9278451	€ 210,00

# DEBBY

Stufa a pellet **ermetica** ventilata

**A++** | 9,0 kW-N | 258 m<sup>3</sup> | ★★★★★

# DEBBY CX

Stufa a pellet **ermetica** ventilata, con scarico coassiale

**A++** | 9,0 kW-N | 258 m<sup>3</sup> | ★★★★★

Evolution  
*Life*

### INCENTIVI CONTO TERMICO 2.0 (Ce 1,5)

Zona A € 529,97	Zona B € 750,79	Zona C € 971,61	Zona D € 1.236,60	Zona E € 1.501,58	Zona F € 1.589,91
--------------------	--------------------	--------------------	----------------------	----------------------	----------------------

## CARATTERISTICHE

Possibilità di uscita per lo scarico fumi: posteriore in asse (no CX), superiore in asse



Ventilazione ambiente frontale con motore dedicato e funzione comfort

Candeletta ceramica per accensione rapida

Doppia porta: porta esterna con vetro temperato curvo

- Scambiatore di calore a fascio tubiero
- Tubo "T" integrato nel prodotto, ispezionabile dal lato posteriore
- Porta fuoco, focolare e braciere in ghisa
- Modulo emergenza
- Braciere estraibile per facile pulizia
- Cassetto cenere estraibile

## DATI TECNICI

**Potenza Nominale (min-max)**

3,8 - 9,0 kW-N

**Rendimento (min-max)**

92,2 - 92,7 %

**Consumo orario (min-max)**

0,9 - 2,0 kg/h

**Dimensioni (LxHxP)**

550 x 1200 x 573 mm

**Peso netto**

141

PT 167 kg

**Diametro scarico fumi (Ø)**

Debby 80 mm P/S

Debby CX 130 mm S

**Capacità totale serbatoio**

~18 kg / ~29 l

**Absorbimento elettrico (min-max)**

24 - 62 W

Download scheda tecnica DEBBY



SCAN ME

Download scheda tecnica DEBBY CX



SCAN ME



PRODOTTA PELLET  
EVOLUTION LINE

## DOTAZIONI DI SERIE



### TELECOMANDO

Controllo con radiocomando "palmare" con funzione termostato

## DETTAGLIO - DEBBY CX



### Debby CX

Uscita fumi e presa aria centrale superiore. Installazione con canna fumaria coassiale.

## TECNOLOGIA

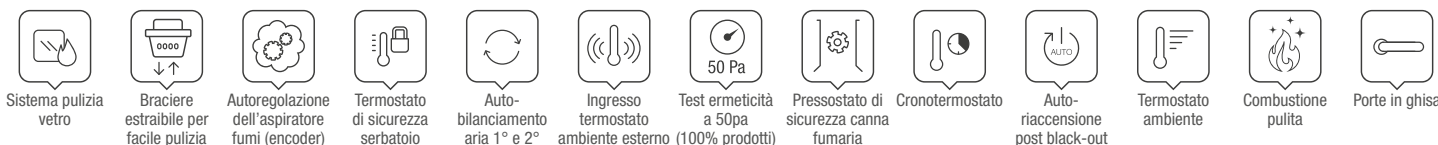

## FINITURE

Rivestimento in acciaio verniciato e top in maiolica o pietra naturale



Bianco

Nero

Pietra Naturale

## LISTINO PREZZI EXTRAFLAME

Colore	Codice	Prezzo
Bianco	1283603	€ 2.855,00
	1283600	€ 2.990,00
Nero	1283604	€ 2.783,00
	1283601	€ 2.907,00
Pietra Naturale	1283605	€ 3.308,00
	1283602	€ 3.442,00

## OPTIONAL

	Codice	Prezzo
Modulo WiFi "Etichetta nera" (App "Total Control 2.0")	9278451	€ 210,00
Vetro ceramico ROBAX® NightView	9278468	€ 84,00



# WENDY

Stufa a pellet ermetica ventilata

**A+** | 10,0 kW-N | 285 m<sup>3</sup> | ★★★★★

Evolution  
*Life*

### INCENTIVI CONTO TERMICO 2.0 (Ce 1,5)

Zona A	Zona B	Zona C	Zona D	Zona E	Zona F
€ 555,62	€ 787,13	€ 1018,65	€ 1.296,46	€ 1.574,27	€ 1.666,87

## CARATTERISTICHE



- Possibilità di uscita per lo scarico fumi: posteriore
- Scambiatore di calore a fascio tubiero
- Sonda in camera di combustione
- Porta fuoco, focolare e braciere in ghisa
- Modulo emergenza
- Braciere estraibile per facile pulizia

## DATI TECNICI

**Potenza Nominale (min-max)**

2,5 - 10,0 kW-N

**Rendimento (min-max)**

93,8 - 90,0 %

**Consumo orario (min-max)**

0,5 - 2,3 kg/h

**Dimensioni (LxHxP)**

460 x 1139 x 560 mm

**Peso netto**

171 kg

**Diametro scarico fumi (Ø)**

80 mm P

**Capacità totale serbatoio**

~21 kg / ~33 ℓ

**Assorbimento elettrico (min-max)**

50 - 70 W

Download  
scheda tecnica



SCAN ME



PRODOTTA PELLETT  
EVOLUTION LINE

## DOTAZIONI DI SERIE



### TELECOMANDO

Controllo con radiocomando "palmare" con funzione termostato

## TECNOLOGIA

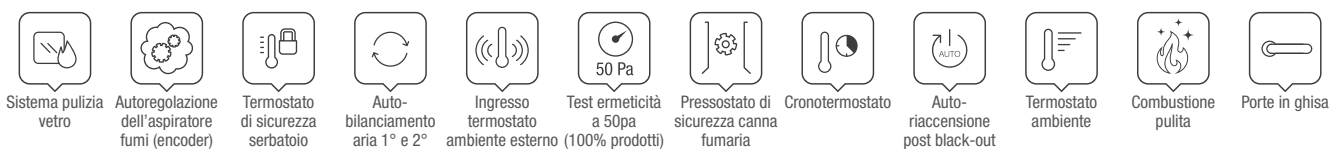

## FINITURE

Rivestimento in acciaio verniciato e top in maiolica



Bordeaux

Bianco

## LISTINO PREZZI EXTRAFLAME

Colore	Codice	Prezzo
Bordeaux	1281800	€ 2.780,00
Bianco	1281801	€ 2.780,00

## OPTIONAL

	Codice	Prezzo
Modulo WiFi "Etichetta bianca" (App "Total Control")	9278442	€ 210,00

# SINFONY

Stufa a pellet ermetica ventilata

**A+** | 11,0 kW-N | 315 m<sup>3</sup> | ★★★★★

Evolution  
*Life*

## INCENTIVI CONTO TERMICO 2.0 (Ce 1,5)

Zona A	Zona B	Zona C	Zona D	Zona E	Zona F
€ 578,37	€ 819,36	€ 1.060,35	€ 1.349,54	€ 1.638,72	€ 1.735,12

New 2021

## CARATTERISTICHE

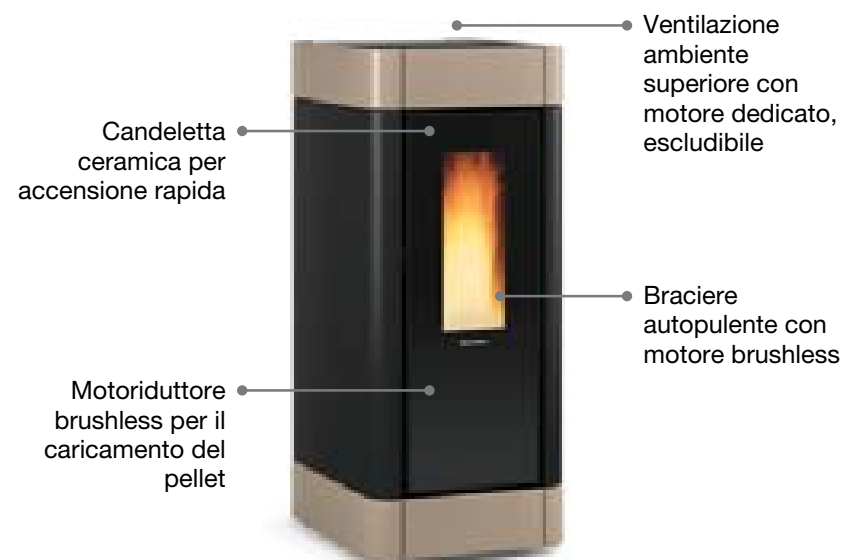

## DATI TECNICI

**Potenza Nominale (min-max)**

3,4 - 11,0 kW-N

**Rendimento (min-max)**

93,9 - 91,4 %

**Consumo orario (min-max)**

0,8 - 2,5 kg/h

**Dimensioni (LxHxP)**

480 x 1140 x 560 mm

**Peso netto**

173 kg

**Diametro scarico fumi (Ø)**

80 mm P

**Capacità totale serbatoio**

~22 kg / ~35 ℓ

**Assorbimento elettrico (min-max)**

25 - 45 W

Download  
scheda tecnica



SCAN ME

- Possibilità di uscita per lo scarico fumi: posteriore
- Scambiatore di calore a fascio tubiero
- Sonda in camera di combustione
- Porta fuoco, focolare e braciere in ghisa
- Modulo emergenza
- Porta singola con doppio vetro (entrambi ceramici)
- Braciere estraibile per facile pulizia
- Cassetto cenere estraibile
- Maniglia sganciabile con alloggiamento dedicato

## DOTAZIONI DI SERIE



### TELECOMANDO

Controllo con radiocomando "palmare" con funzione termostato

## TECNOLOGIA

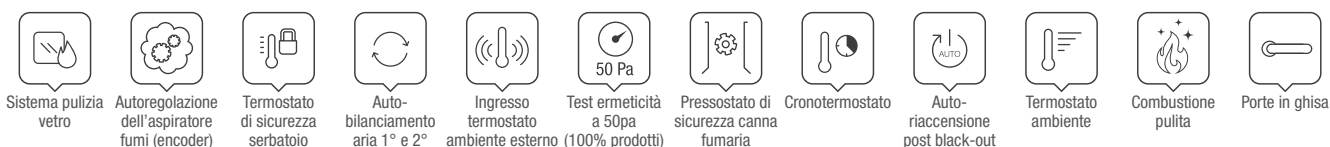

PRODOTTA PELLET  
EVOLUTION LINE

## FINITURE

Rivestimento in acciaio verniciato, top e base in maiolica



Bianco

Tortora Lucido

## LISTINO PREZZI EXTRAFLAME

Colore	Codice	Prezzo
Bianco	1284600	€ 2.990,00
Tortora Lucido	1284601	€ 2.990,00

## OPTIONAL

	Codice	Prezzo
Modulo WiFi "Etichetta nera" (App "Total Control 2.0")	9278451	€ 210,00

# STUFE A PELLET CANALIZZATE

La gamma prodotti  
con uno o più motori dedicati  
alla canalizzazione termostabile.

FINO A 8 METRI  
PER CANALIZZAZIONE



**ANGELA PLUS SP / 80**  
**ANGELA PLUS EVO / 80**  
**GABRIELLA PLUS / 82**  
**SHARON PLUS / 84**  
**SHARON PLUS CX / 84**  
**TERRY PLUS / 86**

Evolution  
*line*



### STUFA ERMETICA

**SICURA:** Tecnologia ed innovazione al servizio della tua sicurezza



### HOME CONTROL SOLUTION

**INNOVATIVA:** Sempre in contatto con la tua stufa, anche quando sei fuori casa

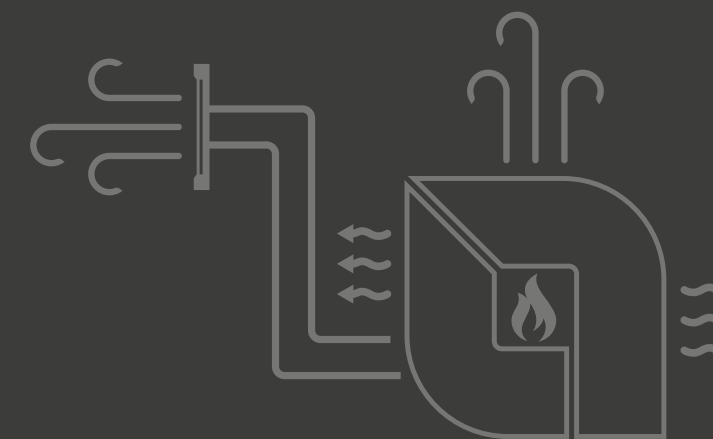

# ANGELA PLUS SP\* ANGELA PLUS EVO

Stufa a pellet ermetica canalizzata

Stufa a pellet ermetica canalizzata

**A+** | 8,0 kW-N | 230 m<sup>3</sup> | ★★★★★

**A+** | 8,0 kW-N | 230 m<sup>3</sup> | ★★★★★

## INCENTIVI CONTO TERMICO 2.0 (Ce 1,2) ANGELA PLUS SP

Zona A	Zona B	Zona C	Zona D	Zona E	Zona F
€ 401,25	€ 568,44	€ 735,62	€ 936,25	€ 1.136,87	€ 1.203,75

## INCENTIVI CONTO TERMICO 2.0 (Ce 1,5) ANGELA PLUS EVO

Zona A	Zona B	Zona C	Zona D	Zona E	Zona F
€ 501,56	€ 710,55	€ 919,53	€ 1.170,31	€ 1.421,09	€ 1.504,68



### CARATTERISTICHE



- Possibilità di uscita per lo scarico fumi: posteriore
- Possibilità di uscita per la canalizzazione (Ø80 mm): posteriore
- Modulo emergenza
- Braciere estraibile per facile pulizia
- Vano cenere estraibile

### DATI TECNICI

**Potenza Nominale (min-max)**  
Plus SP 3,2 - 8,0 kW-N  
Plus Evo 2,5 - 8,0 kW-N

**Rendimento (min-max)**  
Plus SP 93,9 - 89,8 %  
Plus EVO 94,9 - 91,9 %

**Consumo orario (min-max)**  
Plus SP 0,7 - 1,8 kg/h  
Plus EVO 0,5 - 1,8 kg/h

**Dimensioni (LxHxP)**  
490 x 1007 x 528 mm

**Peso netto**  
98 kg

**Diametro scarico fumi (Ø)**  
80 mm P

**Capacità totale serbatoio**  
~15 kg / ~24 l

**Assorbimento elettrico (min-max)**  
50 - 80 W

Download scheda tecnica ANGELA PLUS SP



SCAN ME

Download scheda tecnica ANGELA PLUS EVO



SCAN ME



PRODOTTA PELLET EVOLUTION LINE

### DOTAZIONI DI SERIE



#### TELECOMANDO

Controllo con radiocomando "palmare" con funzione termostato

### CANALIZZAZIONE

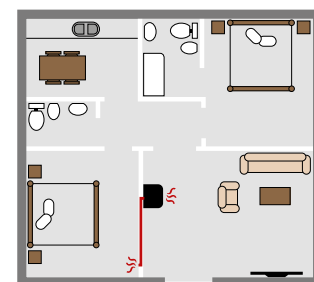

FINO A 8 METRI DI CANALIZZAZIONE tramite 1 uscita posteriore Ø80 (escludibile)

### TECNOLOGIA

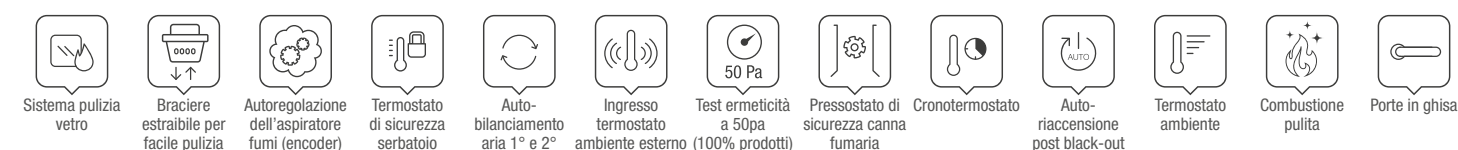

### FINITURE

Rivestimento in acciaio verniciato e top in maiolica



Bianco \*  
Angela Plus SP

Bordeaux  
Angela Plus EVO

Nero  
Angela Plus EVO

### LISTINO PREZZI EXTRAFLAME

Colore		Codice	Prezzo
	Bianco * (Angela Plus SP)	1282504	€ 2.048,00
	Bordeaux (Angela Plus EVO)	1282506	€ 2.048,00
	Nero (Angela Plus EVO)	1282508	€ 2.048,00

### OPTIONAL

Angela Plus SP		Codice	Prezzo
	Modulo WiFi "Etichetta bianca" (App "Total Control")	9278442	€ 210,00
	Modulo WiFi "Etichetta nera" (App "Total Control 2.0")	9278451	€ 210,00

\* Fino ad esaurimento scorte

# GABRIELLA PLUS

Stufa a pellet ermetica canalizzata, slim

**A+** | 8,0 kW-N | 230 m<sup>3</sup> | ★★★★★

Evolution  
*Life*

## INCENTIVI CONTO TERMICO 2.0 (Ce 1,5)

Zona A	Zona B	Zona C	Zona D	Zona E	Zona F
€ 501,56	€ 710,55	€ 919,53	€ 1.170,31	€ 1.421,09	€ 1.504,68

New 2021

## CARATTERISTICHE



## DATI TECNICI

**Potenza Nominale (min-max)**

3,5 - 8,0 kW-N

**Rendimento (min-max)**

94,1 - 94,0 %

**Consumo orario (min-max)**

0,8 - 1,8 kg/h

**Dimensioni (LxHxP)**

750 x 1077 x 350 mm

**Peso netto**

132 kg

PT 160 kg

**Diametro scarico fumi (Ø)**

80 mm P/S

**Capacità totale serbatoio**

~15 kg / ~24 l

**Assorbimento elettrico (min-max)**

50 - 90 W

Download  
scheda tecnica



SCAN ME

- Possibilità di uscita per lo scarico fumi: posteriore
- Modulo emergenza
- Braciere estraibile per facile pulizia
- Vano cenere estraibile

## DOTAZIONI DI SERIE



## CANALIZZAZIONE

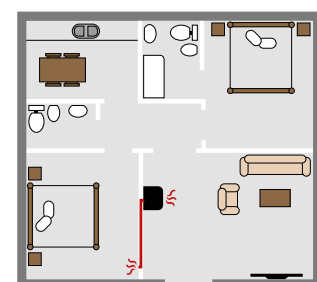

FINO A 8 METRI DI CANALIZZAZIONE tramite 1 uscita posteriore o laterale sinistra Ø80 (escludibile)

## FINITURE

Rivestimento in acciaio verniciato o pietra naturale



Bianco

Bronzo

Pietra Naturale

## LISTINO PREZZI EXTRAFLAME

Colore	Codice	Prezzo
Bianco	1285200	€ 2.400,00
Bronzo	1285201	€ 2.400,00
Pietra Naturale	1285202	€ 2.600,00

## OPTIONAL

	Codice	Prezzo
Modulo WiFi "Etichetta nera" (App "Total Control 2.0")	9278451	€ 210,00

## TECNOLOGIA

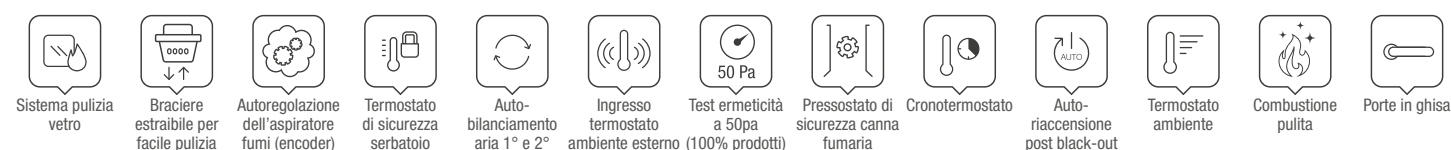

# SHARON PLUS

Stufa a pellet ermetica canalizzata, slim

**A+** | 10,0\*\* kW-N | 285\*\* m<sup>3</sup> | ★★★★★\*\*

# SHARON PLUS CX

Stufa a pellet ermetica canalizzata con scarico coassiale, slim

**A+** | 10,0\*\* kW-N | 285\*\* m<sup>3</sup> | ★★★★★\*\*

Evolution  
Life

### INCENTIVI CONTO TERMICO 2.0 (Ce 1,5)\*\*

Zona A	Zona B	Zona C	Zona D	Zona E	Zona F
€ 555,38	€ 786,79	€ 1.018,20	€ 1.295,89	€ 1.573,59	€ 1.666,15

New 2021

## CARATTERISTICHE



- Braciere estraibile per facile pulizia
- Possibilità di uscita per lo scarico fumi: posteriore, superiore
- Possibilità di uscita per la canalizzazione (Ø80 mm): posteriore
- Scambiatore di calore a superficie radiante
- Doppia porta: porta esterna con vetro ceramico
- Ampia visione della fiamma
- Profondità ridotta
- Modulo emergenza
- Vano cenere estraibile
- Porta fuoco e braciere in ghisa

## DATI TECNICI

**Potenza Nominale (min-max)**

3,5 - 10,0 kW-N \*\*

**Rendimento (min-max)**

92,0 - 91,0 % \*\*

**Consumo orario (min-max)**

0,8 - 2,3 kg/h \*\*

**Dimensioni (LxHxP)**

900 x 1150 x 290 mm \*\*

**Peso netto**

\*\* kg

PT \*\* kg

**Diametro scarico fumi (Ø)**

Sharon Plus 80mm P/S

Sharon Plus CX 130mm S (Coassiale)

**Capacità totale serbatoio**

~21 kg / ~34 l \*\*

**Assorbimento elettrico (min-max)**

\*\* W

Download  
scheda tecnica  
SHARON PLUS



SCAN ME

Download  
scheda tecnica  
SHARON PLUS CX



SCAN ME

\*\* Dati provvisori  
in fase di omologazione



PRODOTTA PELLETT  
EVOLUTION LINE

## DOTAZIONI DI SERIE



### TELECOMANDO

Controllo con radiocomando "palmare" con funzione termostato

## DETTAGLIO - SHARON PLUS CX



Uscita fumi e presa aria superiore. Installazione con canna fumaria coassiale.

## CANALIZZAZIONE



FINO A 8 METRI DI CANALIZZAZIONE tramite 1 uscita posteriore Ø80 (escludibile)

## TECNOLOGIA

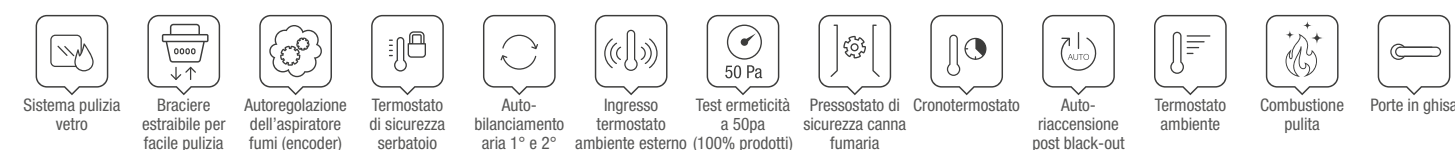

## FINITURE

Rivestimento in vetro o pietra naturale



Crystal



Pietra Naturale

## LISTINO PREZZI EXTRAFLAME

Colore		Codice	Prezzo
Crystal	Sharon Plus	1285001	€ 3.000,00
	Sharon Plus CX	1285051	€ 3.050,00
Pietra Naturale	Sharon Plus	1285000	€ 3.100,00
	Sharon Plus CX	1285050	€ 3.150,00

## OPTIONAL

	Codice	Prezzo
Modulo WiFi "Etichetta nera" (App "Total Control 2.0")	9278451	€ 210,00

# TERRY PLUS

Stufa a pellet **ermetica** con doppia canalizzazione **A++** | 12,1 kW-N | 347 m<sup>3</sup> | ★★★★★

Evolution  
*Life*

## INCENTIVI CONTO TERMICO 2.0 (Ce 1,5)

Zona A	Zona B	Zona C	Zona D	Zona E	Zona F
€ 601,36	€ 851,93	€ 1.102,50	€ 1.403,18	€ 1.703,86	€ 1.804,08

## CARATTERISTICHE



- Possibilità di uscita per lo scarico fumi: posteriore
- Possibilità di uscita per la canalizzazione (Ø80 mm): posteriore
- Ventilazione ambiente frontale con motore dedicato e funzione comfort
- Focolare estraibile da assistenza autorizzata
- Porta fuoco, focolare e braciere in ghisa
- Maniglia con impugnatura ergonomica
- Sonda in camera di combustione
- Scambiatore di calore a fascio tubiero (pulizia manuale)
- Modulo emergenza
- Cassetto cenere estraibile

## DATI TECNICI

**Potenza Nominale (min-max)**

3,5 - 12,1 kW-N

**Rendimento (min-max)**

92,0 - 94,0 %

**Consumo orario (min-max)**

0,8 - 2,7 kg/h

**Dimensioni (LxHxP)**

569 x 1151 x 598 mm

**Peso netto**

206 kg

**Diametro scarico fumi (Ø)**

80 mm P

**Capacità totale serbatoio**

~29 kg / ~46 l

**Assorbimento elettrico (min-max)**

50 - 96 W

Download  
scheda tecnica



SCAN ME



PRODOTTA PELLETT  
EVOLUTION LINE

## DOTAZIONI DI SERIE



### TELECOMANDO

Controllo con radiocomando "palmare" con funzione termostato

## CANALIZZAZIONE

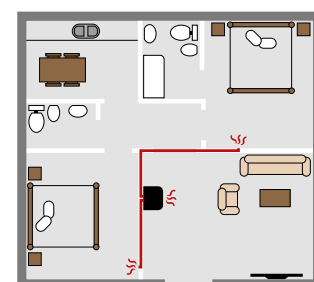

FINO A 16 METRI (8m per due uscite) DI CANALIZZAZIONE con 3 ventilatori indipendenti gestibili con 4 fasce orarie

## FINITURE

Rivestimento in maiolica



Bordeaux

Bianco

## LISTINO PREZZI EXTRAFLAME

Colore	Codice	Prezzo
Bordeaux	1282800	€ 3.500,00
Bianco	1282801	€ 3.500,00

## OPTIONAL

	Codice	Prezzo
Modulo WiFi "Etichetta nera" (App "Total Control 2.0")	9278451	€ 210,00

## TECNOLOGIA

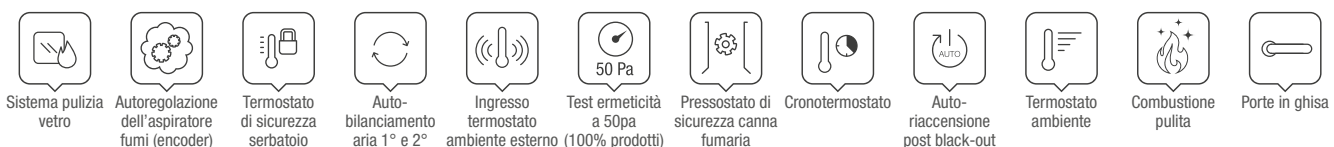

Silenziose e potenti,  
distribuiscono il calore  
in modo rapido e uniforme  
in tutta la casa.

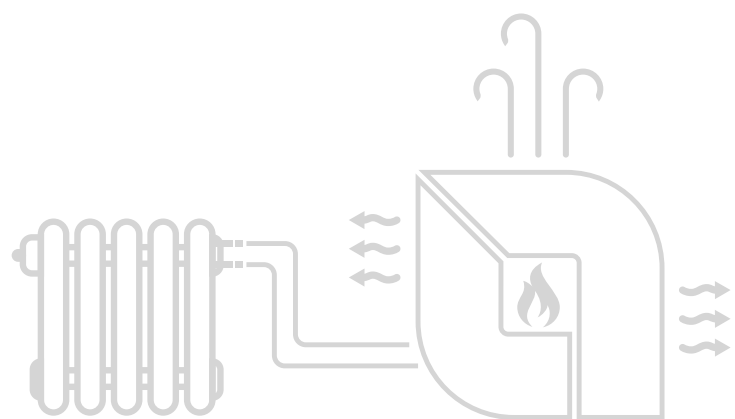

» **SISTEMA DI ACCENSIONE DI ULTIMA GENERAZIONE**

**VELOCE:** Per un caldo immediato nella tua casa, sempre e comunque

» **VENTILAZIONE FORZATA ESCLUDIBILE**

**SILENZIOSA:** Il silenzio, senza perdere l'efficienza.

» **POMPA PWM GESTITA IN AUTOMATICO DALLA SCHEDA ELETTRONICA**

**SEMPLICE:** Mettiti comodo, le prestazioni del tuo impianto si regolano da sole

» **NUOVA ELETTRONICA PER COLLEGAMENTO ALLA SCHEDA ESPANSIONE IMPIANTO**

**FLESSIBILE:** Massima flessibilità nella gestione del comfort nelle stanze

» **HOME CONTROL SOLUTION**

**INNOVATIVA:** Sempre in contatto con la tua stufa, anche quando sei fuori casa

» **BRACIERE AUTOPULENTE**

**COMODA:** la tua stufa si pulisce da sola

» **COMBUSTIONE OTTIMIZZATA**

**EFFICIENTE:** Riduce i tempi di attesa per la riaccensione, garantendo una combustione ottimale



# ROSANNA IDRO

Termostufa a pellet ermetica ventilata **A+** | 14,2 kW-N | 11,0 kW-H<sub>2</sub>O | 405 m<sup>3</sup> | ★★★★★

Evolution  
*Life*

## INCENTIVI CONTO TERMICO 2.0 (Ce 1,5)\*\*

Zona A	Zona B	Zona C	Zona D	Zona E	Zona F
€ 639,96	€ 906,61	€ 1.173,26	€ 1.493,24	€ 1.813,23	€ 1.919,89

New 2021

## CARATTERISTICHE



## DATI TECNICI

**Potenza Nominale (min-max)**

4,1 - 14,2 kW-N

**Potenza resa all'acqua (min-max)**

2,9 - 11,0 kW-H<sub>2</sub>O

**Rendimento (min-max)**

92,9 - 91,1 %

**Consumo orario (min-max)**

0,9 - 3,2 kg/h

**Dimensioni (LxHxP)**

511 x 1150 x 593 mm

**Peso netto**

163 kg

**Diametro scarico fumi (Ø)**

100 mm P

**Capacità totale serbatoio**

~27 kg / ~43 l

**Assorbimento elettrico (min-max)**

25 - 55 W

**Pressione d'esercizio**

3 bar

Download scheda tecnica



SCAN ME

- Trasduttore di pressione con visualizzazione su display
- Possibilità di uscita per lo scarico fumi: posteriore
- Valvola di sicurezza 3 bar
- Camera di combustione in acciaio ad alto spessore
- Sfiato aria
- Maniglia con impugnatura ergonomica
- Porta fuoco e braciere in ghisa
- Sicurezze termiche e di pressione acqua
- Vaso di espansione
- Cassetto cenere estraibile

## DOTAZIONI DI SERIE



### TELECOMANDO

Telecomando IR Touch retroilluminato

### BLACK LCD



## TECNOLOGIA

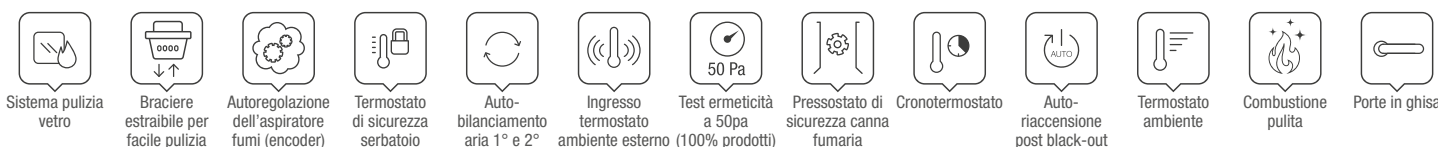

PRODOTTA IN PELLET  
EVOLUTION LINE

## FINITURE

Rivestimento in acciaio verniciato e top in maiolica



Avorio



Bordeaux

## LISTINO PREZZI EXTRAFLAME

Colore	Codice	Prezzo
Avorio	1284301	€ 2.950,00
Bordeaux	1284300	€ 2.950,00

## OPTIONAL

	Codice	Prezzo
Modulo WiFi "Etichetta nera" (App "Total Control 2.0")	9278451	€ 210,00
Kit scheda espansione impianto	9278286	€ 141,00

# GUENDA IDRO

Termostufa a pellet ermetica ventilata **A+** | 17,6\*\* kW-N | 14,1\*\* kW-H<sub>2</sub>O | 505\*\* m<sup>3</sup> | ★★★★★\*\*

Evolution  
*Life*

## INCENTIVI CONTO TERMICO 2.0 (Ce 1,5)\*\*

Zona A	Zona B	Zona C	Zona D	Zona E	Zona F
€ 691,74	€ 979,96	€ 1.268,18	€ 1.614,05	€ 1.959,92	€ 2.075,21

New 2021

## CARATTERISTICHE



- Sfiato aria
- Possibilità di uscita per lo scarico fumi: posteriore
- Ampia visione della fiamma
- Trasduttore di pressione con visualizzazione su display
- Camera di combustione in acciaio ad alto spessore
- Maniglia con impugnatura ergonomica
- Porta fuoco e braciere in ghisa
- Sonda in camera di combustione
- Scambiatore di calore a fascio tubiero (pulizia manuale)
- Sicurezze termiche e di pressione acqua
- Vaso di espansione
- Valvola di sicurezza 3 bar
- Cassetto cenere estraibile

## DATI TECNICI

- Potenza Nominale (min-max)**  
17,6 kW-N \*\*
- Potenza resa all'acqua (min-max)**  
14,1 kW-H<sub>2</sub>O \*\*
- Rendimento (min-max)**  
90,0 % \*\*
- Consumo orario (min-max)**  
4,0 kg/h \*\*
- Dimensioni (LxHxP)**  
570 x 1145 x 622 mm \*\*
- Peso netto**  
\*\* kg
- Diametro scarico fumi (Ø)**  
100 mm P
- Capacità totale serbatoio**  
~30 kg / ~48 l \*\*
- Assorbimento elettrico (min-max)**  
\*\* W
- Pressione d'esercizio**  
\*\* bar

\*\* Dati provvisori in fase di omologazione

Download scheda tecnica



SCAN ME

## DOTAZIONI DI SERIE



### TELECOMANDO

Telecomando IR Touch retroilluminato

### BLACK LCD



## TECNOLOGIA

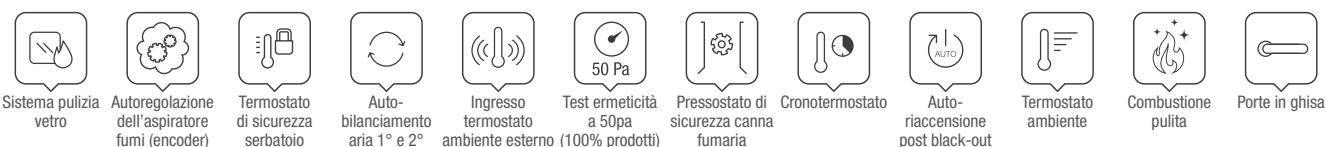

## FINITURE

Rivestimento in acciaio verniciato



Avorio

Bronzo

Tortora

## LISTINO PREZZI EXTRAFLAME

Colore	Codice	Prezzo
Avorio	1285300	€ 3.600,00
Bronzo	1285301	€ 3.600,00
Tortora	1285302	€ 3.600,00

## OPTIONAL

	Codice	Prezzo
Modulo WiFi "Etichetta nera" (App "Total Control 2.0")	9278451	€ 210,00
Kit scheda espansione impianto	9278286	€ 141,00

PRODOTTA PELLETT  
EVOLUTION LINE

# EVELYNE IDRO

Termostufa a pellet ermetica ventilata, slim **A++** | 17,5 kW-N | 15,0 kW-H<sub>2</sub>O | 500 m<sup>3</sup> | ★★★★★

Evolution  
*Life*

## INCENTIVI CONTO TERMICO 2.0 (Ce 1,5)

Zona A	Zona B	Zona C	Zona D	Zona E	Zona F
€ 690,36	€ 978,01	€ 1.265,67	€ 1.610,85	€ 1.956,03	€ 2.071,09

## CARATTERISTICHE



- Sfiato aria
- Possibilità di uscita per lo scarico fumi: posteriore, superiore, laterale destro
- Profondità ridotta
- Trasduttore di pressione con visualizzazione su display
- Camera di combustione in acciaio ad alto spessore
- Porta fuoco e braciare in ghisa
- Sonda in camera di combustione
- Doppia porta: porta esterna con vetro temperato piano
- Scambiatore di calore a fascio tubiero (pulizia manuale)
- Modulo emergenza
- Sicurezze termiche e di pressione acqua
- Vaso di espansione
- Valvola di sicurezza 3 bar
- Cassetto cenere estraibile

## DATI TECNICI

**Potenza Nominale (min-max)**

5,1 - 17,5 kW-N

**Potenza resa all'acqua (min-max)**

4,3 - 15,0 kW-H<sub>2</sub>O

**Rendimento (min-max)**

95,1 - 93,5 %

**Consumo orario (min-max)**

1,1 - 3,9 kg/h

**Dimensioni (LxHxP)**

878 x 1099 x 412 mm

**Peso netto**

212 kg

**Diametro scarico fumi (Ø)**

100 mm P/S/Lat.dx

**Capacità totale serbatoio**

~26 kg / ~41 l

**Assorbimento elettrico (min-max)**

90 - 110 W

**Pressione d'esercizio**

2,5 bar

Download  
scheda tecnica



SCAN ME

## DOTAZIONI DI SERIE



### TELECOMANDO

Controllo con radiocomando "palmare" con funzione termostato



## TECNOLOGIA

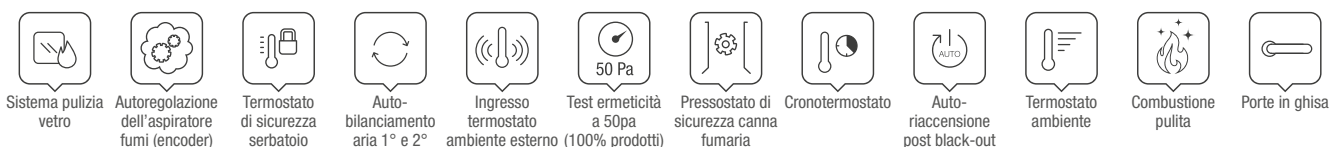

PRODOTTA IN PELLET  
EVOLUTION LINE

## FINITURE

Rivestimento in maiolica



Bordeaux

Bianco

Tortora

## LISTINO PREZZI EXTRAFLAME

Colore	Codice	Prezzo
Bordeaux	1281600	€ 4.218,00
Bianco	1281601	€ 4.218,00
Tortora	1281602	€ 4.218,00

## OPTIONAL

	Codice	Prezzo
Modulo WiFi "Etichetta bianca" (App "Total Control")	9278442	€ 210,00
Kit scheda espansione impianto	9278286	€ 141,00

# FIANDRA IDRO

Termostufa a pellet ermetica ventilata **A+** | 17,6 kW-N | 14,1 kW-H<sub>2</sub>O | 505 m<sup>3</sup> | ★★★★★

Evolution  
*Life*

## INCENTIVI CONTO TERMICO 2.0 (Ce 1,2)

Zona A	Zona B	Zona C	Zona D	Zona E	Zona F
€ 553,39	€ 783,97	€ 1.014,55	€ 1.291,24	€ 1.567,94	€ 1.660,17

## CARATTERISTICHE



- Possibilità di uscita per lo scarico fumi: posteriore
- Ampia visione della fiamma
- Trasduttore di pressione con visualizzazione su display
- Camera di combustione in acciaio ad alto spessore
- Maniglia con impugnatura ergonomica
- Porta fuoco e braciere in ghisa
- Sonda in camera di combustione
- Sfiato aria
- Modulo emergenza
- Scambiatore di calore a fascio tubiero (pulizia manuale)
- Sicurezze termiche e di pressione acqua
- Vaso di espansione
- Valvola di sicurezza 3 bar
- Cassetto cenere estraibile

## DATI TECNICI

**Potenza Nominale (min-max)**

4,8 - 17,6 kW-N

**Potenza resa all'acqua (min-max)**

3,7 - 14,1 kW-H<sub>2</sub>O

**Rendimento (min-max)**

93,0 - 90,0 %

**Consumo orario (min-max)**

1,1 - 4,0 kg/h

**Dimensioni (LxHxP)**

570 x 1145 x 622 mm

**Peso netto**

227 kg

**Diametro scarico fumi (Ø)**

100 mm P

**Capacità totale serbatoio**

~30 kg / ~48 l

**Assorbimento elettrico (min-max)**

80 - 100 W

**Pressione d'esercizio**

2,5 bar

Download scheda tecnica



SCAN ME



PRODOTTA IN PELLET  
EVOLUTION LINE

## DOTAZIONI DI SERIE



### TELECOMANDO

Controllo con radiocomando "palmare" con funzione termostato

## FINITURE



Rivestimento in maiolica



Bordeaux

Panna

## LISTINO PREZZI EXTRAFLAME

Colore	Codice	Prezzo
 Bordeaux	1282100	€ 3.860,00
 Panna	1282101	€ 3.860,00

## OPTIONAL

	Codice	Prezzo
 Modulo WiFi "Etichetta bianca" (App "Total Control")	9278442	€ 210,00
 Kit scheda espansione impianto	9278286	€ 141,00

## TECNOLOGIA

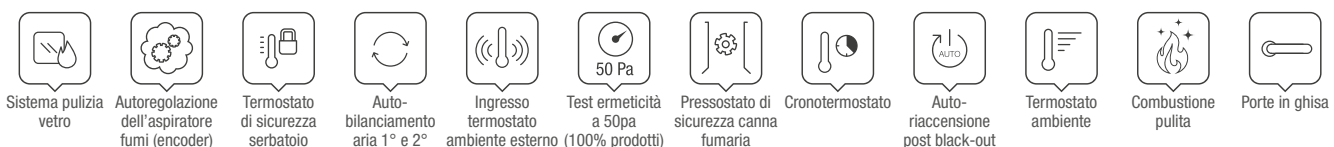

# ISIDORA IDRO H16

Termostufa a pellet ventilata

**A++** | 18,7 kW-N | 16,0 kW-H<sub>2</sub>O | 536 m<sup>3</sup> | ★★★★★

Evolution  
*Life*

## INCENTIVI CONTO TERMICO 2.0 (Ce 1,5)

Zona A	Zona B	Zona C	Zona D	Zona E	Zona F
€ 706,36	€ 1.000,68	€ 1.294,99	€ 1.648,17	€ 2.001,35	€ 2.119,08

## CARATTERISTICHE



- Sfiato aria
- Ventilazione ambiente superiore con motore dedicato, escludibile
- Possibilità di uscita per lo scarico fumi: posteriore in asse
- Trasduttore di pressione con visualizzazione su display
- Camera di combustione in acciaio ad alto spessore
- Maniglia con impugnatura ergonomica
- Porta fuoco e braciare in ghisa
- Serbatoio stagno
- Sonda in camera di combustione
- Scambiatore di calore a fascio tubiero (pulizia manuale)
- Sicurezze termiche e di pressione acqua
- Ampia visione della fiamma
- Vaso di espansione
- Valvola di sicurezza 3 bar
- Cassetto cenere estraibile

## DATI TECNICI

**Potenza Nominale (min-max)**

5,6 - 18,7 kW-N

**Potenza resa all'acqua (min-max)**

4,3 - 16,0 kW-H<sub>2</sub>O

**Rendimento (min-max)**

91,5 - 92,4 %

**Consumo orario (min-max)**

1,3 - 4,2 kg/h

**Dimensioni (LxHxP)**

596 x 1165 x 708 mm

**Peso netto**

227 kg

**Diametro scarico fumi (Ø)**

100 mm P

**Capacità totale serbatoio**

~33 kg / ~53 ℓ

**Assorbimento elettrico (min-max)**

60 - 85 W

**Pressione d'esercizio**

3 bar

Download scheda tecnica



SCAN ME



PRODOTTA PELLETT  
EVOLUTION LINE

## DOTAZIONI DI SERIE



### TELECOMANDO

Telecomando IR Touch retroilluminato

### DISPLAY BLACK MASK

Display Black Mask con Wi-Fi integrato (App "Total Control 2.0")



## FINITURE

Rivestimento in maiolica e lamiera verniciata

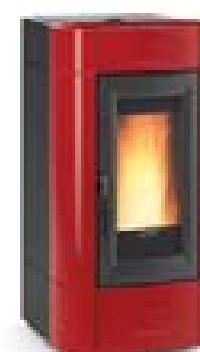

Bordeaux



Bianco



Tortora Lucido

## LISTINO PREZZI EXTRAFLAME

Colore	Codice	Prezzo
Bordeaux	1283800	€ 4.040,00
Bianco	1283801	€ 4.040,00
Tortora Lucido	1283802	€ 4.040,00

## OPTIONAL

	Codice	Prezzo
Kit scheda espansione impianto	9278286	€ 141,00

## TECNOLOGIA

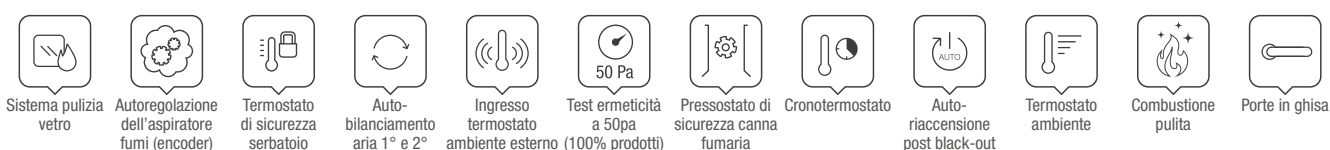

# ISIDORA IDRO H2O

Termostufa a pellet ventilata

**A++** | 23,2 kW-N | 20,0 kW-H<sub>2</sub>O | 665 m<sup>3</sup> | ★★★★★

Evolution  
*Life*

## INCENTIVI CONTO TERMICO 2.0 (Ce 1,5)

Zona A	Zona B	Zona C	Zona D	Zona E	Zona F
€ 758,37	€ 1.074,36	€ 1.390,34	€ 1.769,53	€ 2.148,71	€ 2.275,11

## CARATTERISTICHE



- Sfiato aria
- Ventilazione ambiente superiore con motore dedicato, escludibile
- Possibilità di uscita per lo scarico fumi: posteriore in asse
- Trasduttore di pressione con visualizzazione su display
- Camera di combustione in acciaio ad alto spessore
- Maniglia con impugnatura ergonomica
- Porta fuoco e braciere in ghisa
- Serbatoio stagno
- Sonda in camera di combustione
- Scambiatore di calore a fascio tubiero (pulizia manuale)
- Sicurezze termiche e di pressione acqua
- Ampia visione della fiamma
- Vaso di espansione
- Valvola di sicurezza 3 bar
- Cassetto cenere estraibile

## DATI TECNICI

**Potenza Nominale (min-max)**

6,9 - 23,2 kW-N

**Potenza resa all'acqua (min-max)**

5,5 - 20,0 kW-H<sub>2</sub>O

**Rendimento (min-max)**

91,2 - 91,5 %

**Consumo orario (min-max)**

1,6 - 5,3 kg/h

**Dimensioni (LxHxP)**

596 x 1243 x 708 mm

**Peso netto**

235 kg

**Diametro scarico fumi (Ø)**

100 mm P

**Capacità totale serbatoio**

~38 kg / ~61 ℓ

**Assorbimento elettrico (min-max)**

65 - 85 W

**Pressione d'esercizio**

3 bar

Download scheda tecnica



SCAN ME



PRODOTTA PELLETT  
EVOLUTION LINE

## DOTAZIONI DI SERIE



### TELECOMANDO

Telecomando IR Touch retroilluminato

### DISPLAY BLACK MASK

Display Black Mask con Wi-Fi integrato (App "Total Control 2.0")



## FINITURE

Rivestimento in maiolica e lamiera verniciata



Avorio



Bordeaux

## LISTINO PREZZI EXTRAFLAME

Colore	Codice	Prezzo
Avorio	1283901	€ 4.250,00
Bordeaux	1283900	€ 4.250,00

## OPTIONAL

	Codice	Prezzo
 Kit scheda espansione impianto	9278286	€ 141,00

## TECNOLOGIA

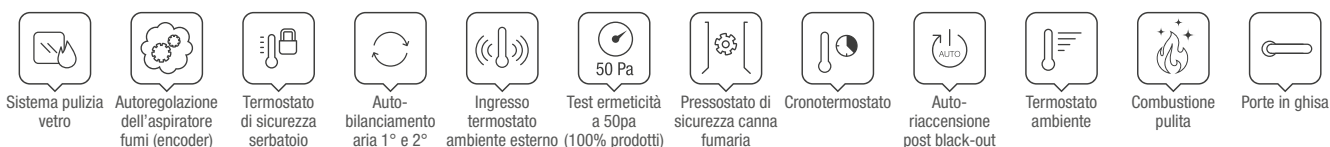

» **SISTEMA DI ACCENSIONE  
DI ULTIMA GENERAZIONE**

**VELOCE:** Per un caldo immediato  
nella tua casa, sempre e comunque

⚙️ **POMPA PWM GESTITA IN AUTOMATICO  
DALLA SCHEDA ELETTRONICA**

**SEMPLICE:** Mettiti comodo, le prestazioni del tuo  
impianto si regolano da sole

⚡ **NUOVA ELETTRONICA  
PER COLLEGAMENTO ALLA  
SCHEDA ESPANSIONE IMPIANTO**

**FLESSIBILE:** Massima flessibilità nella gestione  
del comfort nelle stanze

📱 **HOME CONTROL SOLUTION**

**INNOVATIVA:** Sempre in contatto con la tua  
stufa, anche quando sei fuori casa

🔔 **BRACIERE AUTOPULENTE**

**COMODA:** la tua stufa si pulisce da sola

💧 **COMBUSTIONE OTTIMIZZATA**

**EFFICIENTE:** Riduce i tempi di attesa per la  
riaccensione, garantendo una combustione ottimale

C  
A  
L  
D  
A  
I  
E

A  
P  
P  
E  
L  
L  
E  
T  
T  
E



Risparmio e comfort

sempre a 5 stelle!



# PR20

Caldia a pellet con estrattore cenere

**A+** | 20,0 kW-N | 20,0 kW-H<sub>2</sub>O | 573 m<sup>3</sup> | ★★★★★

Evolution  
*Life*

## INCENTIVI CONTO TERMICO 2.0 (Ce 1,5)

Zona A	Zona B	Zona C	Zona D	Zona E	Zona F
€ 1.620,00	€ 2.295,00	€ 2.970,00	€ 3.780,00	€ 4.590,00	€ 4.860,00

## CARATTERISTICHE



- A** Attacchi idraulici parte superiore
- B** Possibilità di uscita per lo scarico fumi: posteriore, laterale sinistro
- Sfiato aria
- Sensore di livello pellet
- Camera di

- combustione in acciaio ad alto spessore
- Sonda in camera di combustione
- Porta fuoco e braciere in ghisa
- Sicurezze termiche e di pressione acqua
- Scambiatore di calore

- a fascio tubiero (pulizia manuale)
- Caricamento serbatoio frontale
- Vaso di espansione
- Ruote per facilitare la movimentazione
- Valvola di sicurezza 3 bar

## DATI TECNICI

**Potenza Nominale (min-max)**

5,7 - 20,0 kW-N

**Potenza resa all'acqua (min-max)**

5,7 - 20,0 kW-H<sub>2</sub>O

**Rendimento (min-max)**

88,4 - 92,4 %

**Consumo orario (min-max)**

1,4 - 4,6 kg/h

**Dimensioni (LxHxP)**

822 x 1398 x 817 mm

**Peso netto**

310 kg

**Diametro scarico fumi (Ø)**

100 mm P/Lat.sx

**Capacità totale serbatoio**

~75 kg / ~119 l

**Assorbimento elettrico (min-max)**

60 - 65 W

**Pressione d'esercizio**

3 bar

Download scheda tecnica



SCAN ME

## DOTAZIONI DI SERIE



### TELECOMANDO

Telecomando IR Touch retroilluminato



### DISPLAY BLACK MASK

Display Black Mask con Wi-Fi integrato (App "Total Control 2.0")



### KIT SCHEDA ESPANSIONE IMPIANTO

## DETTAGLI

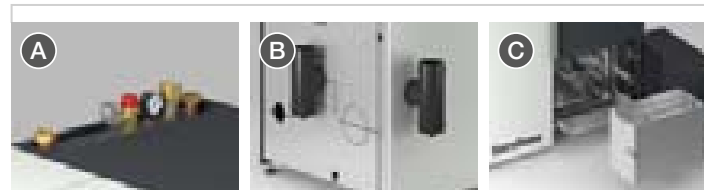

- Estrattore cenere (figura C)
  - Estrazione automatica della cenere mediante motore brushless
  - Cassetto raccogli cenere facilmente removibile con capienza di circa 15 litri
  - Messaggio su display al completo riempimento del cassetto cenere
  - Allarme su display in caso di bloccaggio della movimentazione

## FINITURE

Rivestimento in acciaio verniciato



Bianco/Grigio

## LISTINO PREZZI EXTRAFLAME

Colore	Codice	Prezzo
Bianco/Grigio	1202500	€ 5.405,00

## OPTIONAL

	Codice	Prezzo
Serbatoio Stoccaggio Pellet a Caricamento Automatico (Capacità totale Kg 300)	9208238	€ 1.950,00

## TECNOLOGIA



Autoregolazione dell'aspiratore fumi (encoder)



Termostato di sicurezza serbatoio



Auto-bilanciamento aria 1° e 2°



Ingresso termostato ambiente esterno



Pressostato di sicurezza canna fumaria



Cronotermostato



Auto-riaccensione post black-out



Combustione pulita



# PR30

Caldia a pellet con estrattore cenere

**A+** | 30,0 kW-N | 30,0 kW-H<sub>2</sub>O | 860 m<sup>3</sup> | ★★★★★

Evolution  
*Life*

## INCENTIVI CONTO TERMICO 2.0 (Ce 1,5)

Zona A	Zona B	Zona C	Zona D	Zona E	Zona F
€ 2.430,00	€ 3.442,50	€ 4.455,00	€ 5.670,00	€ 6.885,00	€ 7.290,00

## CARATTERISTICHE

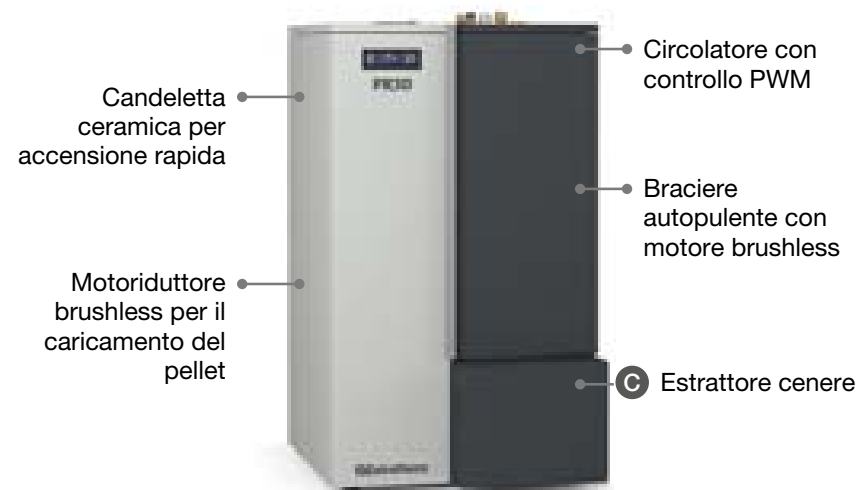

- A** Attacchi idraulici parte superiore
- B** Possibilità di uscita per lo scarico fumi: posteriore, laterale sinistro
- Sfiato aria
- Sensore di livello pellet
- Camera di

- combustione in acciaio ad alto spessore
- Sonda in camera di combustione
- Porta fuoco e braciere in ghisa
- Sicurezze termiche e di pressione acqua
- Scambiatore di calore

- a fascio tubiero (pulizia manuale)
- Caricamento serbatoio frontale
- Vaso di espansione
- Ruote per facilitare la movimentazione
- Valvola di sicurezza 3 bar

## DATI TECNICI

**Potenza Nominale (min-max)**

8,9 - 30,0 kW-N

**Potenza resa all'acqua (min-max)**

8,9 - 30,0 kW-H<sub>2</sub>O

**Rendimento (min-max)**

92,7 - 92,4 %

**Consumo orario (min-max)**

2,0 - 6,8 kg/h

**Dimensioni (LxHxP)**

892 x 1398 x 817 mm

**Peso netto**

325 kg

**Diametro scarico fumi (Ø)**

120 mm P/Lat.sx

**Capacità totale serbatoio**

~75 kg / ~119 l

**Assorbimento elettrico (min-max)**

70 - 85 W

**Pressione d'esercizio**

3 bar

Download scheda tecnica



SCAN ME



PRODOTTA PELLET  
EVOLUTION LINE

## DOTAZIONI DI SERIE



### TELECOMANDO

Telecomando IR Touch retroilluminato



### DISPLAY BLACK MASK

Display Black Mask con Wi-Fi integrato (App "Total Control 2.0")



### KIT SCHEDA ESPANSIONE IMPIANTO

## DETTAGLI

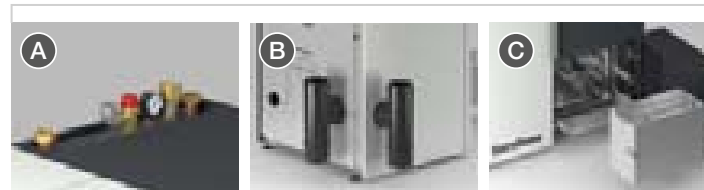

- Estrattore cenere (figura C)
  - Estrazione automatica della cenere mediante motore brushless
  - Cassetto raccogli cenere facilmente removibile con capienza di circa 15 litri
  - Messaggio su display al completo riempimento del cassetto cenere
  - Allarme su display in caso di bloccaggio della movimentazione

## FINITURE

Rivestimento in acciaio verniciato



Bianco/Grigio

## LISTINO PREZZI EXTRAFLAME

Colore	Codice	Prezzo
Bianco/Grigio	1202600	€ 6.150,00

## OPTIONAL

	Codice	Prezzo
 Serbatoio Stoccaggio Pellet a Caricamento Automatico (Capacità totale Kg 300)	9208238	€ 1.950,00

## TECNOLOGIA



Autoregolazione dell'aspiratore fumi (encoder)



Termostato di sicurezza serbatoio



Auto-bilanciamento aria 1° e 2°



Ingresso termostato ambiente esterno



Pressostato di sicurezza canna fumaria



Cronotermostato



Auto-riaccensione post black-out



Combustione pulita

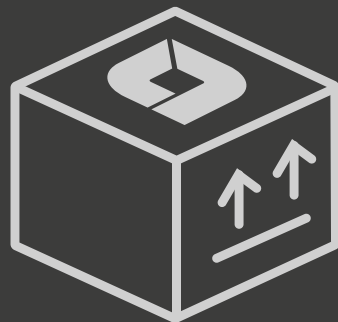

LA SOLUZIONE IDEALE  
PER FACILITARE  
L'INSTALLAZIONE E L'USO  
DEI NOSTRI PRODOTTI

Per accontentare anche  
i clienti più esigenti, abbiamo  
arricchito il nostro catalogo  
di importanti accessori

## SERBATOIO STOCCAGGIO

Descrizione	Codice	Prezzo
<b>Serbatoio Stoccaggio Pellet a Caricamento Automatico</b>		
 <p>Serbatoio supplementare kg 300 in acciaio colore grigio. Dimensioni: L-H-P 1190x2050x653 mm Disponibile per: • PK15 • PK20 • PK30 • PR20 • PR30</p>	9208238	€ 1.950,00

## ACCESSORI STUFE, TERMOPRODOTTI, INSERTI, CALDAIE

Descrizione	Codice	Prezzo
<b>Kit Supporto Inserti Comfort</b>		
 <p>Kit supporto • Comfort Plus Crystal (LxHxP: 560x 373-463-563 x565)</p>	9278305	€ 225,00
<p>Kit supporto • Comfort P70 H49 • Comfort P70 Air (LxHxP: 644x 373-463-563 x400)</p>	9278306	€ 225,00
<p>Kit supporto • Comfort P85 • Comfort P85 Plus (LxHxP: 760x 373-463-563 x560)</p>	9278452	€ 273,00
<p>Kit supporto • Comfort Idro L80 (LxHxP: 760x 373-463-563 x560)</p>	9278405	€ 273,00

<b>Cassetto Frontale per Inserti Comfort</b>		
 <p>Cassetto caricamento pellet frontale • Comfort Plus Crystal</p>	9278262	€ 178,00
<p>Cassetto caricamento pellet frontale • Comfort P70 H49</p>	9278322	€ 243,00
<p>Cassetto caricamento pellet frontale • Comfort P70</p>	9278323	€ 178,00
<p>Cassetto caricamento pellet frontale • Comfort P70 Air</p>	9278446	€ 178,00
<p>Cassetto caricamento pellet frontale • Comfort P85 • Comfort P85 Plus</p>	9278437	€ 178,00
<p>Cassetto caricamento pellet frontale L=200mm • Comfort Idro L80</p>	9278418	€ 260,00
<p>Cassetto caricamento pellet frontale L=300mm • Comfort Idro L80</p>	9278423	€ 347,00

<b>Cassetto Superiore/Laterale per Inserti Comfort</b>		
 <p>Cassetto caricamento pellet superiore (A) • Comfort Idro L80</p>	9278428	€ 365,00
 <p>Cassetto caricamento pellet superiore / laterale (B) • Comfort P70 Air</p>	9278447	€ 315,00
<p>Cassetto caricamento pellet superiore / laterale (B) • Comfort P85 • Comfort P85 Plus</p>	9278443	€ 315,00

## ACCESSORI STUFE, TERMOPRODOTTI, INSERTI, CALDAIE

	Descrizione	Codice	Prezzo
A.	<b>Modulo remoto Wifi</b> (Verificare la compatibilità del prodotto sul sito <a href="http://www.lanordica-extraflame.com">www.lanordica-extraflame.com</a> ) Modulo per controllo remoto tramite sistema Wifi (Il dispositivo utilizza la rete internet del locale dove posizionato)		
	Modulo Wifi "Etichetta bianca" (A) Solo per App "Total Control"	9278442	€ 210,00
B.	Modulo Wifi "Etichetta nera" (B) Solo per App "Total Control 2.0"	9278451	€ 210,00

### Schema Modulo Remoto Wifi ETICHETTA BIANCA (A)

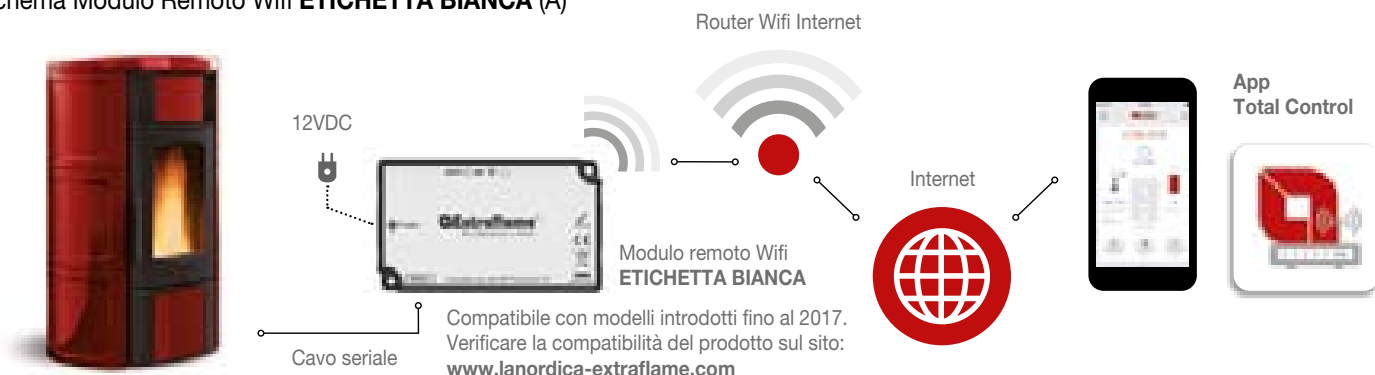

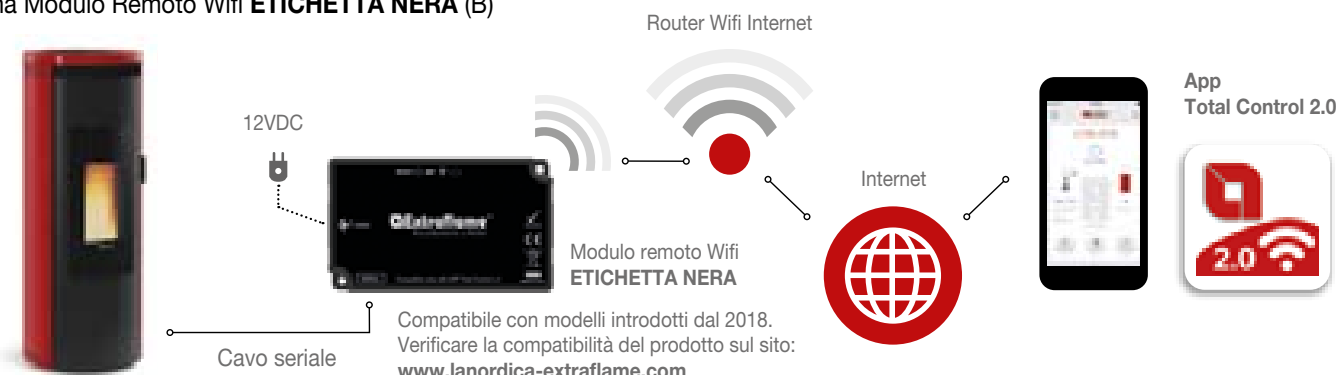

### Schema Modulo Remoto Wifi ETICHETTA NERA (B)

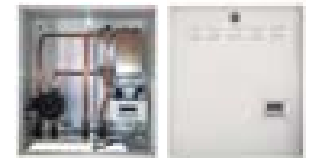
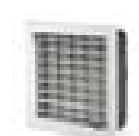
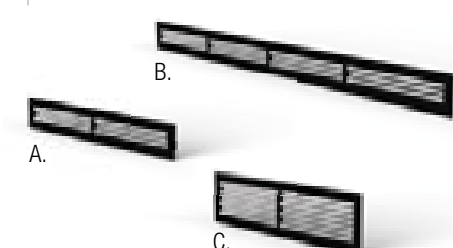

	<b>Telecomando a 5 tasti</b> Telecomando. Funzioni: accensione/ spegnimento/ regolazione temperatura ambiente/ regolazione potenza	9278366	€ 26,30
	<b>Telecomando IR Touch</b> Nuovo telecomando IR Touch retroilluminato	9278471	€ 31,50
	<b>Kit Scheda Espansione Impianto</b> (Verificare la compatibilità del prodotto sul sito <a href="http://www.lanordica-extraflame.com">www.lanordica-extraflame.com</a> ) Kit scheda espansione impianto	9278286	€ 141,00
	<b>Valvola Miscelatrice Anticondensa</b> (Disponibile solo per termoprodotti) Valvola miscelatrice anticondensa per circuito di ricircolo 55°C attacco 1"	9208237	€ 177,00

## ACCESSORI STUFE, TERMOPRODOTTI, INSERTI, CALDAIE

	Descrizione	Codice	Prezzo
	<b>Kit Separatore Impianto Idraulico 1P</b> Kit separatore impianto idraulico 1P Pompa ad alta efficienza. (Scambiatore a piastre, Circolatore, Scheda di temperatura, Cassetta di copertura).	9278386	€ 857,00
	<b>Bocchetta Ventilazione</b> Bocchetta ventilazione regolabile bianca Ø 80 mm Dim. 150x150 mm	9278282	€ 54,00
	<b>Kit griglia areazione</b> Kit griglia areazione 120 cm <sup>2</sup> (A) Dimensioni: 446x71,4 mm Kit griglia areazione 240 cm <sup>2</sup> (B) Dimensioni: 866x71,4 mm Kit griglia areazione 280 cm <sup>2</sup> (C) Dimensioni: 446x116,2 mm	9278448 9278449 9278450	€ 40,00 € 63,00 € 60,00
	<b>Kit Vetro NightView</b> Il nuovo vetro ceramico ROBAX® NightView nero traslucido, un prodotto sviluppato da SCHOTT e testato in collaborazione con il gruppo La Nordica-Extraflame, non solo addolcisce la luminosità e la vivacità delle fiamme, ma nasconde anche alla vista l'interno della stufa, una volta che il focolare viene spento. Disponibile per stufe: • Amika (German - Design - Award - Winner 2021) • Debby • Debby CX	9278468	€ 84,00

La qualità e solidità dei materiali,

l'armonia delle linee,

la cura nella realizzazione

e la sicurezza nell'utilizzo.

Con questi presupposti

nascono i prodotti a legna

«La Nordica-Extraflame».

# STUFE A LEGNA HIGH PERFORMANCE

## ALTI RENDIMENTI E BASSE EMISSIONI PER UNO STILE INCONFONDIBILE

L'ampia varietà di stufe a legna e di finiture di pregio presenti nel nostro catalogo, ti permettono di scegliere il prodotto giusto in grado di sposarsi perfettamente con lo stile della tua casa, risparmiando e rispettando l'ambiente.



Lo sappiamo bene, noi de La Nordica-Extraflame che da anni produciamo e immettiamo sul mercato stufe a legna sempre più performanti ed evolute. Innovazioni che consentono una perfetta combustione della legna, diminuendo drasticamente gli sprechi, un costante ammodernamento tecnologico per la gestione ottimale del prodotto sempre attento alle esigenze del consumatore, al risparmio ed al rispetto dell'ambiente.

		<b>KW-N</b>	<b>USCITA FUMI</b>	<b>RIVESTIMENTO</b>	<b>PLUS</b>
Pg 115	EMILIANA	6,5	120 S	Maiolica	5 Stelle
Pg 116	HELGA EVO	7,3	130 S	Maiolica/Pietra	Rotonda
Pg 117	FEDORA	8,3	130 S	Maiolica	5 Stelle
Pg 118	FLÒ	8,3	150 S	Maiolica	Ventilazione frontale
Pg 119	WANDA EVO	8,5	160 S	Maiolica	Canalizzata (2 uscite post)
Pg 120	WANDA CLASSIC EVO	8,5	160 S	Maiolica	Canalizzata (2 uscite post)
Pg 121	MARIAROSA	8,6	150 S / P	Maiolica/Pietra	Piastre cottura
Pg 122	MARIAROSA - MAIOLICA	8,6	150 S / P	Maiolica	Piastre cottura
Pg 123	STEFANY FORNO BII	10,6	150 S	Maiolica/Pietra	Forno estraibile
Pg 124	SVEZIA NEW BII	10,6	150 S / P	Maiolica/Pietra	Scaldavivande
Pg 125	NORVEGIA NEW BII	10,6	150 S / P	Acciaio	Scaldavivande
Pg 126	CONCITA	11,8	150 S	Maiolica	5 Stelle

# EMILIANA

Stufa a legna



**A+** | 6,5 kW-N | 186 m³ | ★★★★★



### INCENTIVI CONTO TERMICO 2.0 (Ce 1,5)

Zona A	Zona B	Zona C	Zona D	Zona E	Zona F
€ 451,48	€ 639,59	€ 827,71	€ 1.053,45	€ 1.279,19	€ 1.354,44

### LISTINO PREZZI LA NORDICA

Colore	Codice	Prezzo
 Bordeaux	7112600	€ 1.525,00
 Bianco Infinity	7112603	€ 1.525,00

### FINITURE

Rivestimento in maiolica



Bordeaux

Bianco Infinity

### DATI TECNICI

#### Potenza nominale

6,5 kW-N

#### Rendimento

88,7 %

#### Consumo orario

1,7 kg/h

#### Dimensioni (LxHxP)

453x950x490 mm

#### Peso netto

140 kg

#### Diametro scarico fumi (Ø)

120 mm S

#### Dimensione bocca fuoco (LxH)

210x255 mm

#### Dimensioni focolare (LxHxP)

273x330x320 mm

#### Legna lunghezza max

23 cm

### CARATTERISTICHE

- Focolare in ghisa
- Porte, telaio, basamento e testata in ghisa smaltata
- Cassetto cenere estraibile
- Aria primaria e secondaria regolabile per migliore gestione combustione

- Sistema di post-combustione per basse emissioni
- Vetro ceramico
- Rivestimento in maiolica lavorata a mano



### OPTIONAL

	Codice	Prezzo
 Anello supplementare ventilazione Ø 100 mm raccordo aria	6035510	€ 8,00

# HELGA EVO

Stufa a legna



**A+** | 7,3 kW-N | 209 m<sup>3</sup> | ★★★★★



## INCENTIVI CONTO TERMICO 2.0 (Ce 1,5)

Zona A	Zona B	Zona C	Zona D	Zona E	Zona F
€ 479,48	€ 679,26	€ 879,04	€ 1.118,78	€ 1.358,51	€ 1.438,43

## LISTINO PREZZI LA NORDICA

Colore	Codice	Prezzo
 Bordeaux	7117860	€ 2.600,00
 Titanio	7117867	€ 2.600,00
 Pietra Naturale	7117862	€ 2.800,00

## FINTURE

Rivestimento in maiolica o in pietra naturale



Bordeaux

Titanio

Pietra Naturale

## DATITECNICI

<b>Potenza nominale</b> 7,3 kW-N	<b>Dimensioni (LxHxP)</b> 524x1122x509 mm	<b>Dimensione bocca fuoco (LxH)</b> 327x360 mm	<b>Legna lunghezza max</b> 28 cm
<b>Rendimento</b> 86,8 %	<b>Peso netto</b> 165 - PT 183 kg	<b>Dimensioni focolare (LxHxP)</b> 318x415x370 mm	
<b>Consumo orario</b> 2,0 kg/h	<b>Diametro scarico fumi (Ø)</b> 130 mm S		

## CARATTERISTICHE

- Porte, basamento e testata in ghisa smaltata
- Rivestimento interno del focolare in ghisa-nordiker con post combustione
- Focolare a fiamma verticale
- Cassetto cenere estraibile
- Aria primaria e secondaria regolabile per migliore gestione combustione
- Ampia visione fuoco
- Sistema di post-combustione per basse emissioni
- Vetro ceramico curvo
- Possibilità di prelevare aria dall'esterno ed immetterla direttamente nei registri della stufa

# FEDORA

Stufa a legna



**A+** | 8,3 kW-N | 238 m<sup>3</sup> | ★★★★★



## INCENTIVI CONTO TERMICO 2.0 (Ce 1,5)

Zona A	Zona B	Zona C	Zona D	Zona E	Zona F
€ 510,44	€ 723,12	€ 935,81	€ 1.191,03	€ 1.446,25	€ 1.531,32

## LISTINO PREZZI LA NORDICA

Colore	Codice	Prezzo
 Bianco Infinity	7112703	€ 1.765,00
 Bordeaux	7112700	€ 1.765,00

## FINTURE

Rivestimento in maiolica



Bordeaux

Bianco Infinity

## DATITECNICI

<b>Potenza nominale</b> 8,3 kW-N	<b>Dimensioni (LxHxP)</b> 559x1035x547 mm	<b>Dimensione bocca fuoco (LxH)</b> 315x285 mm	<b>Legna lunghezza max</b> 30 cm
<b>Rendimento</b> 86,4 %	<b>Peso netto</b> 175 kg	<b>Dimensioni focolare (LxHxP)</b> 377x368x362 mm	
<b>Consumo orario</b> 2,3 kg/h	<b>Diametro scarico fumi (Ø)</b> 130 mm S		

## CARATTERISTICHE

- Focolare in ghisa
- Porte, telaio, basamento e testata in ghisa smaltata
- Cassetto cenere estraibile
- Aria primaria e secondaria regolabile per migliore gestione combustione
- Sistema di post-combustione per basse emissioni
- Vetro ceramico
- Rivestimento in maiolica lavorata a mano

## OPTIONAL

	Codice	Prezzo
 Anello supplementare ventilazione Ø 100 mm raccordo aria	6035510	€ 8,00



N.B. La ghisa smaltata, se usata correttamente, ha una durata quasi illimitata e richiede una manutenzione minima.



# FLÒ

Stufa a legna ventilata

**A+** | 8,3 kW-N | 238 m<sup>3</sup> | ★★★★★



## INCENTIVI CONTO TERMICO 2.0 (Ce 1,5)

Zona A € 510,44	Zona B € 723,12	Zona C € 935,81	Zona D € 1.191,03	Zona E € 1.446,25	Zona F € 1.531,32
--------------------	--------------------	--------------------	----------------------	----------------------	----------------------

### LISTINO PREZZI LA NORDICA

Colore	Codice	Prezzo
Bianco Infinity	7114500	€ 2.610,00
Bordeaux	7114510	€ 2.610,00

### FINITURE

Rivestimento in maiolica



Bianco Infinity



Bordeaux

### DATI TECNICI

#### Potenza nominale

8,3 kW-N

#### Dimensioni (LxHxP)

678x1200x560 mm

#### Dimensione bocca fuoco (LxH)

326x347 mm

#### Legna lunghezza max

30 cm

#### Rendimento

85,0 %

#### Peso netto

194 kg

#### Dimensioni focolare (LxHxP)

300x400x360 mm

#### Assorbimento elettrico

50 W

#### Consumo orario

2,3 kg/h

#### Diametro scarico fumi (Ø)

150 mm S

### CARATTERISTICHE

- Porta in ghisa
- Rivestimento interno del focolare in ghisa-nordiker con post combustione
- Focolare a fiamma verticale
- Cassetto cenere estraibile
- Ventilazione ambiente regolabile
- Aria primaria e secondaria regolabile per migliore gestione combustione
- Sistema di post-combustione per basse emissioni
- Vetro ceramico
- Possibilità di prelevare aria dall'esterno ed immetterla direttamente nei registri della stufa
- Sistema interno PRS per recupero calore
- Ampia visione fuoco
- Rivestimento in maiolica lavorata a mano

### DOTAZIONI DI SERIE



**REGOLATORE**  
Velocità ventilazione



Simulazione uscita aria calda



# WANDA EVO

Stufa a legna con doppia canalizzazione

**A+** | 8,5 kW-N | 243 m<sup>3</sup> | ★★★★★



## INCENTIVI CONTO TERMICO 2.0 (Ce 1,5)

Zona A € 516,18	Zona B € 731,26	Zona C € 946,34	Zona D € 1.204,43	Zona E € 1.462,52	Zona F € 1.548,55
--------------------	--------------------	--------------------	----------------------	----------------------	----------------------

### LISTINO PREZZI LA NORDICA

Colore	Codice	Prezzo
Bianco Infinity	7117010	€ 2.953,00

### FINITURE

Rivestimento in maiolica



Bianco Infinity

### DATI TECNICI

#### Potenza nominale

8,5 kW-N

#### Dimensioni (LxHxP)

716x1338x532 mm

#### Dimensione bocca fuoco (LxH)

380x255 mm

#### Legna lunghezza max

27 cm

#### Rendimento

85,1 %

#### Peso netto

216 kg

#### Dimensioni focolare (LxHxP)

350x280x285 mm

#### Assorbimento elettrico

120 W

#### Consumo orario

2,3 kg/h

#### Diametro scarico fumi (Ø)

160 mm S

### CARATTERISTICHE

- Struttura corpo macchina e porta in ghisa
- Rivestimento interno del focolare in ghisa-nordiker con post combustione
- Cassetto cenere estraibile
- Ventilazione ambiente regolabile con funzione Comfort
- Possibilità di scegliere manualmente se immettere aria in ambiente o canalizzazione
- Aria primaria e secondaria regolabile per migliore gestione combustione
- Sistema di post-combustione per basse emissioni
- Vetro ceramico
- Possibilità di prelevare aria dall'esterno ed immetterla direttamente nei registri della stufa
- Sistema interno PRS per recupero calore
- Rivestimento in maiolica lavorata a mano

### DOTAZIONI DI SERIE

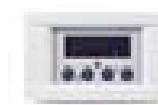

**REGOLATORE**  
Regolatore velocità ventilatore con funzione comfort



**TELECOMANDO**

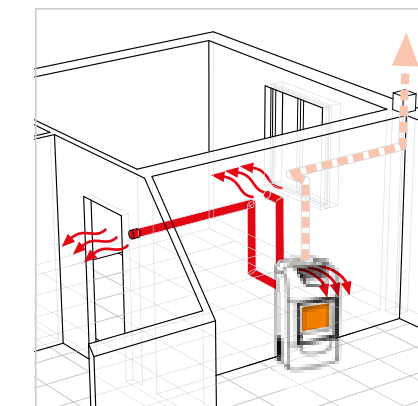

# WANDA CLASSIC<sup>EVO</sup>

Stufa a legna con doppia canalizzazione

**A+** | 8,5 kW-N | 243 m<sup>3</sup> | ★★★★★



## INCENTIVI CONTO TERMICO 2.0 (Ce 1,5)

Zona A	Zona B	Zona C	Zona D	Zona E	Zona F
€ 516,18	€ 731,26	€ 946,34	€ 1.204,43	€ 1.462,52	€ 1.548,55

## LISTINO PREZZI LA NORDICA

Colore	Codice	Prezzo
Bianco Infinity	7117014	€ 3.359,00
Bordeaux	7117015	€ 3.359,00

## FINITURE

Rivestimento in maiolica



Bordeaux



Bianco Infinity

## DATI TECNICI

### Potenza nominale

8,5 kW-N

### Dimensioni (LxHxP)

804x1270x530 mm

### Dimensione bocca fuoco (LxH)

380x255 mm

### Legna lunghezza max

27 cm

### Rendimento

85,1 %

### Peso netto

228 kg

### Dimensioni focolare (LxHxP)

350x280x285 mm

### Assorbimento elettrico

120 W

### Consumo orario

2,3 kg/h

### Diametro scarico fumi (Ø)

160 mm S

## CARATTERISTICHE

- Struttura corpo macchina e porta in ghisa
- Rivestimento interno del focolare in ghisa-nordiker con post combustione
- Cassetto cenere estraibile
- Ventilazione ambiente regolabile con funzione Comfort
- Possibilità di scegliere manualmente se immettere aria in ambiente o canalizzazione
- Aria primaria e secondaria regolabile per migliore gestione combustione
- Sistema di post-combustione per basse emissioni
- Vetro ceramico
- Possibilità di prelevare aria dall'esterno ed immetterla direttamente nei registri della stufa
- Sistema interno PRS per recupero calore
- Rivestimento in maiolica lavorata a mano

## DOTAZIONI DI SERIE



**REGOLATORE**  
Regolatore velocità ventilatore con funzione comfort



**TELECOMANDO**

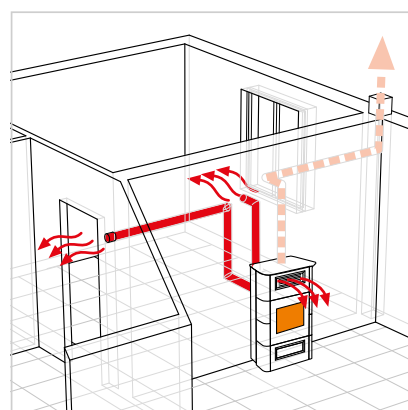

Post combustione



Porte in ghisa



Sistema pulizia vetro



Presa diretta aria esterna (BBC)



Sistema radiante (PRS)

# MARIAROSA

Stufa a legna con accumulo

**A+** | 8,6 kW-N | 246 m<sup>3</sup> | ★★★★★



## INCENTIVI CONTO TERMICO 2.0 (Ce 1,5)

Zona A	Zona B	Zona C	Zona D	Zona E	Zona F
€ 519,01	€ 735,26	€ 951,51	€ 1.211,01	€ 1.470,51	€ 1.557,02

## LISTINO PREZZI LA NORDICA

Colore	Codice	Prezzo
Liberty Bordeaux	7113000	€ 2.205,00
Liberty Pergamena Antico	7113001	€ 2.205,00
Pietra Naturale	7113005	€ 2.205,00

## FINITURE

Rivestimento in maiolica o pietra naturale



Liberty Bordeaux



Liberty Pergamena Antico



Pietra Naturale

## DATI TECNICI

### Potenza nominale

8,6 kW-N

### Dimensioni (LxHxP)

1030x851x650 mm

### Dimensione bocca fuoco (LxH)

223x265 mm

### Legna lunghezza max

30 cm

### Rendimento

87,6 %

### Peso netto

217 - PT 237 kg

### Dimensioni focolare (LxHxP)

270x320x362 mm

### Consumo orario

2,3 kg/h

### Diametro scarico fumi (Ø)

150 mm P/S

## CARATTERISTICHE

- Focolare in ghisa
- Porte e telaio in ghisa smaltata
- Piastra con cerchi in ghisa levigata
- Cassetto cenere estraibile
- Aria primaria e secondaria regolabile per migliore gestione combustione
- Sistema di post-combustione per basse emissioni
- Vetro ceramico
- Accumulo in materiale refrattario di **30 Kg**
- Cassettone porta legna

## MARIAROSA, LA STUFA CON ACCUMULO RISCALDA PIÙ A LUNGO E TI FA RISPARMIARE

### QUALI SONO I VANTAGGI DEL SISTEMA DI ACCUMULO IN MATERIALE REFRAATTARIO?

Il sistema di accumulo di 30 kg della stufa Mariarosa permette di estendere la diffusione del calore fino a quasi due ore in più rispetto a un normale prodotto ad irraggiamento di uguale potenza.

Il materiale refrattario infatti consente di attenuare il picco di temperatura massimo, migliorando il comfort della tua casa, e rilascia il calore più a lungo, anche dopo lo spegnimento.



Post combustione



Porte in ghisa



Sistema pulizia vetro





# MARIAROSA MAIOLICA

Stufa a legna con accumulo



**A+** | 8,6 kW-N | 246 m<sup>3</sup> | ★★★★★



INCENTIVI CONTO TERMICO 2.0 (Ce 1,5)

Zona A € 519,01	Zona B € 735,26	Zona C € 951,51	Zona D € 1.211,01	Zona E € 1.470,51	Zona F € 1.557,02
--------------------	--------------------	--------------------	----------------------	----------------------	----------------------

## LISTINO PREZZI LA NORDICA

Colore	Codice	Prezzo
 Bianco Infinity	7113020	€ 2.317,00
 Bordeaux	7113021	€ 2.317,00
 Tortora	7113022	€ 2.317,00

## FINITURE

Rivestimento in maiolica



Bianco Infinity

Bordeaux

Tortora

## DATI TECNICI

<b>Potenza nominale</b> 8,6 kW-N	<b>Dimensioni (LxHxP)</b> 1030x851x650 mm	<b>Dimensione bocca fuoco (LxH)</b> 223x265 mm	<b>Legna lunghezza max</b> 30 cm
<b>Rendimento</b> 87,6 %	<b>Peso netto</b> 239 kg	<b>Dimensioni focolare (LxHxP)</b> 270x320x362 mm	
<b>Consumo orario</b> 2,3 kg/h	<b>Diametro scarico fumi (Ø)</b> 150 mm P/S		

## CARATTERISTICHE

- Focolare in ghisa
- Porte e telaio in ghisa smaltata
- Piastra con cerchi in ghisa levigata
- Cassetto cenere estraibile
- Aria primaria e secondaria regolabile per migliore gestione combustione
- Sistema di post-combustione per basse emissioni
- Vetro ceramico
- Accumulo in materiale refrattario di **30 Kg**
- Cassettone porta legna
- Rivestimento in maiolica lavorata a mano

### MARIAROSA, LA STUFA CON ACCUMULO RISCALDA PIÙ A LUNGO E TI FA RISPARMIARE

QUALI SONO I VANTAGGI DEL SISTEMA  
DI ACCUMULO IN MATERIALE REFRAATTARIO?

Il sistema di accumulo di 30 kg della stufa Mariarosa permette di estendere la diffusione del calore fino a quasi due ore in più rispetto a un normale prodotto ad irraggiamento di uguale potenza.

Il materiale refrattario infatti consente di attenuare il picco di temperatura massimo, migliorando il comfort della tua casa, e rilascia il calore più a lungo, anche dopo lo spegnimento.



# STEFANY FORNO BII

Stufa a legna



**A+** | 10,6 kW-N | 303 m<sup>3</sup> | ★★★★★



INCENTIVI CONTO TERMICO 2.0 (Ce 1,5)

Zona A € 569,44	Zona B € 806,70	Zona C € 1.043,97	Zona D € 1.328,69	Zona E € 1.613,41	Zona F € 1.708,31
--------------------	--------------------	----------------------	----------------------	----------------------	----------------------

## LISTINO PREZZI LA NORDICA

Colore	Codice	Prezzo
 Bordeaux	7113430	€ 3.540,00
 Pergamena	7113438	€ 3.540,00
 Pietra Naturale	7113432	€ 3.680,00

## FINITURE

Rivestimento in maiolica o pietra naturale



Bordeaux

Pergamena

Pietra Naturale

## DATI TECNICI

<b>Potenza nominale</b> 10,6 kW-N	<b>Dimensioni (LxHxP)</b> 660x1300x586 mm	<b>Dimensione bocca fuoco (LxH)</b> 300x340 mm	<b>Legna lunghezza max</b> 30 cm
<b>Rendimento</b> 85,1 %	<b>Peso netto</b> 239 - PT 371 kg	<b>Dimensioni focolare (LxHxP)</b> 377x340x388 mm	<b>Capacità forno</b> 24 l
<b>Consumo orario</b> 2,9 kg/h	<b>Diametro scarico fumi (Ø)</b> 150 mm P/S	<b>Dimensioni forno (LxHxP)</b> 417x210x275 mm	

## CARATTERISTICHE

- Focolare in ghisa
- Porta in ghisa smaltata
- Cassetto cenere estraibile
- Aria primaria e secondaria regolabile per migliore gestione combustione
- Sistema di post-combustione per basse emissioni
- Forno smaltato estraibile da 24 l
- Vano porta legna
- Vetro ceramico
- Rivestimento in maiolica lavorata a mano
- Porta fuoco con ampia visione fuoco



# SVEZIA NEW BII

Stufa a legna



**A+** | 10,6 kW-N | 303 m<sup>3</sup> | ★★★★★



## INCENTIVI CONTO TERMICO 2.0 (Ce 1,5)

Zona A	Zona B	Zona C	Zona D	Zona E	Zona F
€ 569,44	€ 806,70	€ 1.043,97	€ 1.328,69	€ 1.613,41	€ 1.708,31

## LISTINO PREZZI LA NORDICA

Colore	Codice	Prezzo
 Bordeaux	7113210	€ 2.525,00
 Pietra Naturale	7113212	€ 2.525,00

## FINITURE

Rivestimento in acciaio e maiolica o pietra naturale



Bordeaux



Pietra Naturale

## DATI TECNICI

<b>Potenza nominale</b> 10,6 kW-N	<b>Dimensioni (LxHxP)</b> 607x1254x554 mm	<b>Dimensione bocca fuoco (LxH)</b> 300x340 mm	<b>Legna lunghezza max</b> 30 cm
<b>Rendimento</b> 85,1 %	<b>Peso netto</b> 191 - PT 203 kg	<b>Dimensioni focolare (LxHxP)</b> 377x340x388 mm	
<b>Consumo orario</b> 2,9 kg/h	<b>Diametro scarico fumi (Ø)</b> 150 mm P/S		

## CARATTERISTICHE

- Focolare in ghisa
- Porta in ghisa smaltata
- Cassetto cenere estraibile
- Aria primaria e secondaria regolabile per migliore gestione combustione
- Sistema di post-combustione per basse emissioni
- Vano porta legna
- Vano scaldavivande
- Vetro ceramico
- Porta fuoco con ampia visione fuoco



# NORVEGIA NEW BII

Stufa a legna

**A+** | 10,6 kW-N | 303 m<sup>3</sup> | ★★★★★



## INCENTIVI CONTO TERMICO 2.0 (Ce 1,5)

Zona A	Zona B	Zona C	Zona D	Zona E	Zona F
€ 569,44	€ 806,70	€ 1.043,97	€ 1.328,69	€ 1.613,41	€ 1.708,31

## LISTINO PREZZI LA NORDICA

Colore	Codice	Prezzo
 Nero Antracite	7113310	€ 2.178,00

## FINITURE

Rivestimento in acciaio



Nero Antracite

## DATI TECNICI

<b>Potenza nominale</b> 10,6 kW-N	<b>Dimensioni (LxHxP)</b> 599x1254x554 mm	<b>Dimensione bocca fuoco (LxH)</b> 300x340 mm	<b>Legna lunghezza max</b> 30 cm
<b>Rendimento</b> 85,1 %	<b>Peso netto</b> 188 kg	<b>Dimensioni focolare (LxHxP)</b> 377x340x388 mm	
<b>Consumo orario</b> 2,9 kg/h	<b>Diametro scarico fumi (Ø)</b> 150 mm P/S		

## CARATTERISTICHE

- Focolare in ghisa
- Porta in ghisa smaltata
- Cassetto cenere estraibile
- Aria primaria e secondaria regolabile per migliore gestione combustione
- Sistema di post-combustione per basse emissioni
- Vano porta legna
- Vano scaldavivande
- Vetro ceramico
- Porta fuoco con ampia visione fuoco

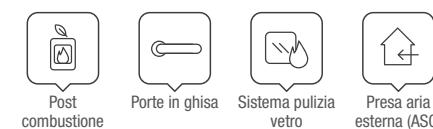

# CONCITA

Stufa a legna con sistema di recupero calore



**A+** | 11,8 kW-N | 338 m<sup>3</sup> | ★★★★★



## INCENTIVI CONTO TERMICO 2.0 (Ce 1,5)

Zona A	Zona B	Zona C	Zona D	Zona E	Zona F
€ 595,31	€ 843,35	€ 1.091,39	€ 1.389,05	€ 1.686,70	€ 1.785,92

## LISTINO PREZZI LA NORDICA

Colore	Codice	Prezzo
 Bianco Infinity	7112706	€ 2.200,00
 Bordeaux	7112705	€ 2.200,00

## FINITURE

Rivestimento in maiolica



Bianco Infinity

Bordeaux

## DATITECNICI

<b>Potenza nominale</b> 11,8 kW-N	<b>Dimensioni (LxHxP)</b> 559x1035x569 mm	<b>Dimensione bocca fuoco (LxH)</b> 315x285 mm	<b>Legna lunghezza max</b> 30 cm
<b>Rendimento</b> 85,6 %	<b>Peso netto</b> 185 kg	<b>Dimensioni focolare (LxHxP)</b> 357x450x362 mm	
<b>Consumo orario</b> 3,2 kg/h	<b>Diametro scarico fumi (Ø)</b> 150 mm S		

## CARATTERISTICHE

- Rivestimento interno del focolare in ghisa-nordiker con post combustione
- Porte, telaio, basamento e testata in ghisa smaltata
- Cassetto cenere estraibile
- Aria primaria e secondaria regolabile per migliore gestione combustione
- Sistema di post-combustione per basse emissioni
- Vetro ceramico
- Sistema EPS per recupero calore
- Rivestimento in maiolica lavorata a mano

## DOTAZIONI DI SERIE



**Tubo EPS**  
Sistema di  
recupero calore



Post  
combustione



Porte in ghisa



Sistema pulizia  
vetro



Preso aria  
esterna (ASC)



**N.B.** La ghisa smaltata, se usata correttamente, ha una durata quasi illimitata e richiede una manutenzione minima.

# STUFE A LEGNA CAST IRON

## ELEVATE PRESTAZIONI PER UNO STILE SENZA TEMPO

La Nordica-Extraflame da sempre utilizza la migliore Ghisa per la produzione dei propri prodotti. Grazie all'elevato coefficiente di tensione termica che permette di mantenere inalterate le forme, la ghisa è il materiale perfetto per le stufe: resistente al calore ed urti, idoneo a cedere il calore diffondendolo a lungo nell'ambiente. Inoltre è assolutamente ecologico poiché completamente riciclabile. Per i prodotti della gamma vengono proposte la finitura smaltata, che garantisce un'estetica con durata illimitata e con minima manutenzione, o verniciata.



## N.B.

**La ghisa smaltata, se usata correttamente, ha una durata quasi illimitata e richiede una manutenzione minima.**

		kW-N	USCITA FUMI	PLUS
Pg 128	BRIGITTA GB	4,7	120 S	Minimo ingombro - Design moderno
Pg 129	CANDY 4.0	6,2	120 S / P	Minimo ingombro - Design moderno
Pg 130	GIULIETTA X 4.0	6,5	120 S / P	Minimo ingombro - Qualità/prezzo
Pg 131	ISSETTA CON CERCHI EVO 4.0	7,3	150 S / P	Minimo ingombro - Cerchi cottura
Pg 132	ISSETTA EVO 4.0	7,3	150 S / P	Minimo ingombro - Porta di carico laterale
Pg 133	MARLENA	7,5	130 S	Rotonda - Maniglione ergonomico
Pg 134	JENNIFER	7,5	150 S	Ceppi 50 cm - Base porta legna
Pg 135	JENNIFER PRS	8,0	150 S	Ceppi 50 cm - Sistema PRS
Pg 135	ISOTTA FORNO EVO	9,7	150 S	Caricamento laterale - Forno
Pg 137	ISOTTA CON CERCHI EVO	11,9	150 S / P	Caricamento laterale - Cerchi cottura
Pg 138	ISOTTA EVO	11,9	150 S / P	Caricamento laterale

# BRIGITTA GB

Stufa a legna in ghisa smaltata

**A+** | 4,7 kW-N | 134 m<sup>3</sup> | ★★★★★



## LISTINO PREZZI LA NORDICA

Colore	Codice	Prezzo
 Nero Antracite	7119401	€ 784,00

## FINITURE

Stufa in ghisa smaltata



## DATI TECNICI

<b>Potenza nominale</b> 4,7 kW-N	<b>Dimensioni (LxHxP)</b> 404x640x397 mm	<b>Dimensione bocca fuoco (LxH)</b> 233x214 mm	<b>Legna lunghezza max</b> 25 cm
<b>Rendimento</b> 81,0 %	<b>Peso netto</b> 70 kg	<b>Dimensioni focolare (LxHxP)</b> 330x294x215 mm	
<b>Consumo orario</b> 1,4 kg/h	<b>Diametro scarico fumi (Ø)</b> 120 mm S		

## CARATTERISTICHE

- Struttura interamente in ghisa smaltata
- Cassetto cenere estraibile
- Aria primaria e secondaria regolabile per migliore gestione combustione
- Sistema di post-combustione per basse emissioni
- Vetro ceramico
- Dimensioni contenute per inserimento in spazi ridotti



N.B. La ghisa smaltata, se usata correttamente, ha una durata quasi illimitata e richiede una manutenzione minima.

# CANDY 4.0

Stufa a legna in ghisa smaltata

**A+** | 6,2 kW-N | 177 m<sup>3</sup> | ★★★★★



## INCENTIVI CONTO TERMICO 2.0 (Ce 1,5)

Zona A	Zona B	Zona C	Zona D	Zona E	Zona F
€ 440,08	€ 623,45	€ 806,82	€ 1.026,86	€ 1.246,90	€ 1.320,24

## LISTINO PREZZI LA NORDICA

Colore	Codice	Prezzo
 Nero Antracite	7119301	€ 930,00

## FINITURE

Stufa in ghisa smaltata



## DATI TECNICI

<b>Potenza nominale</b> 6,2 kW-N	<b>Dimensioni (LxHxP)</b> 404x890x397 mm	<b>Dimensione bocca fuoco (LxH)</b> 233x315 mm	<b>Legna lunghezza max</b> 30 cm
<b>Rendimento</b> 85,1 %	<b>Peso netto</b> 85 kg	<b>Dimensioni focolare (LxHxP)</b> 330x356x215 mm	
<b>Consumo orario</b> 1,7 kg/h	<b>Diametro scarico fumi (Ø)</b> 120 mm S		

## CARATTERISTICHE

- Struttura interamente in ghisa smaltata
- Cassetto cenere estraibile
- Aria primaria e secondaria regolabile per migliore gestione combustione
- Sistema di post-combustione per basse emissioni
- Vetro ceramico



N.B. La ghisa smaltata, se usata correttamente, ha una durata quasi illimitata e richiede una manutenzione minima.

# GIULIETTA X 4.0

Stufa a legna in ghisa smaltata

**A+** | 6,5 kW-N | 186 m<sup>3</sup> | ★★★★★



## LISTINO PREZZI LA NORDICA

Colore	Codice	Prezzo
 Nero Antracite	7119201	€ 1.335,00

## FINITURE

Stufa in ghisa smaltata



## DATI TECNICI

<b>Potenza nominale</b> 6,5 kW-N	<b>Dimensioni (LxHxP)</b> 487x706x430 mm	<b>Dimensione bocca fuoco (LxH)</b> 235x260 mm	<b>Legna lunghezza max</b> 30 cm
<b>Rendimento</b> 81,7 %	<b>Peso netto</b> 115 kg	<b>Dimensioni focolare (LxHxP)</b> 350x290x225 mm	
<b>Consumo orario</b> 1,9 kg/h	<b>Diametro scarico fumi (Ø)</b> 120 mm P/S		

## CARATTERISTICHE

- Struttura interamente in ghisa smaltata
- Cassetto cenere estraibile
- Aria primaria e secondaria regolabile per migliore gestione combustione
- Sistema di post-combustione per basse emissioni
- Vetro ceramico



N.B. La ghisa smaltata, se usata correttamente, ha una durata quasi illimitata e richiede una manutenzione minima.



# ISETTA CON CERCHI EVO 4.0

Stufa a legna in ghisa smaltata

**A+** | 7,3 kW-N | 209 m<sup>3</sup> | ★★★★★



## LISTINO PREZZI LA NORDICA

Colore	Codice	Prezzo
 Nero Antracite	7119012	€ 1.960,00

## FINITURE

Stufa in ghisa smaltata



## DATI TECNICI

<b>Potenza nominale</b> 7,3 kW-N	<b>Dimensioni (LxHxP)</b> 660x760x590 mm	<b>Dimensione bocca fuoco (LxH)</b> 380x225 mm	<b>Legna lunghezza max</b> 28 cm
<b>Rendimento</b> 83,6 %	<b>Peso netto</b> 167 kg	<b>Dimensioni focolare (LxHxP)</b> 439x280x200 mm	
<b>Consumo orario</b> 2,0 kg/h	<b>Diametro scarico fumi (Ø)</b> 150 mm P/S		

## CARATTERISTICHE

- Struttura interamente in ghisa smaltata
- Cassetto cenere estraibile
- Aria primaria e secondaria regolabile per migliore gestione combustione
- Sistema di post-combustione per basse emissioni
- Vetro ceramico
- Porta carico laterale
- Piastra con cerchi in ghisa levigata



N.B. La ghisa smaltata, se usata correttamente, ha una durata quasi illimitata e richiede una manutenzione minima.



# ISETTA EVO 4.0

Stufa a legna in ghisa smaltata

**A+** | 7,3 kW-N | 209 m<sup>3</sup> | ★★★★★



## LISTINO PREZZI LA NORDICA

Colore	Codice	Prezzo
 Nero Antracite	7119002	€ 1.695,00

## FINITURE

Stufa in ghisa smaltata

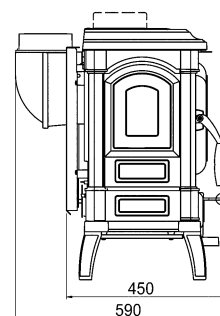

## DATI TECNICI

### Potenza nominale

7,3 kW-N

### Dimensioni (LxHxP)

660x706x590 mm

### Dimensione bocca fuoco (LxH)

380x225 mm

### Legna lunghezza max

28 cm

### Rendimento

83,6 %

### Peso netto

160 kg

### Dimensioni focolare (LxHxP)

439x280x200 mm

### Consumo orario

2,0 kg/h

### Diametro scarico fumi (Ø)

150 mm P/S

## CARATTERISTICHE

- Struttura interamente in ghisa smaltata
- Cassetto cenere estraibile
- Aria primaria e secondaria regolabile per migliore gestione combustione
- Sistema di post-combustione per basse emissioni
- Vetro ceramico
- Porta carico laterale



N.B. La ghisa smaltata, se usata correttamente, ha una durata quasi illimitata e richiede una manutenzione minima.



# MARLENA

Stufa a legna in ghisa smaltata

**A+** | 7,5 kW-N | 215 m<sup>3</sup> | ★★★★★



## INCENTIVI CONTO TERMICO 2.0 (Ce 1,5)

Zona A	Zona B	Zona C	Zona D	Zona E	Zona F
€ 485,99	€ 688,49	€ 890,99	€ 1.133,99	€ 1.376,98	€ 1.457,98

## LISTINO PREZZI LA NORDICA

Colore	Codice	Prezzo
 Nero Antracite	7119350	€ 1.840,00

## FINITURE

Stufa in ghisa smaltata

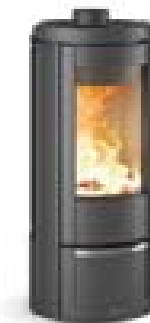

## DATI TECNICI

### Potenza nominale

7,5 kW-N

### Dimensioni (LxHxP)

465x1060x475 mm

### Dimensione bocca fuoco (LxH)

270x375 mm

### Legna lunghezza max

30 cm

### Rendimento

86,5 %

### Peso netto

140 kg

### Dimensioni focolare (LxHxP)

295x420x310 mm

### Consumo orario

2,0 kg/h

### Diametro scarico fumi (Ø)

130 mm S

## CARATTERISTICHE

- Struttura interamente in ghisa smaltata
- Focolare in ghisa e Nordiker
- Cassetto cenere estraibile
- Aria primaria e secondaria regolabile per migliore gestione combustione
- Sistema di post-combustione per basse emissioni
- Vetro ceramico curvo
- Possibilità di prelevare aria dall'esterno ed immetterla direttamente nei registri della stufa
- Porta con ampia visione fuoco
- Maniglia ergonomica

## OPTIONAL

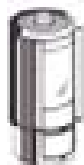
	Codice	Prezzo
 Schermo di calore posteriore Schermo di protezione dal calore da montare sul retro della stufa: permette di avvicinare il generatore fino ad un massimo di 10 cm dalle pareti combustibili	7119353	€ 104,00



N.B. La ghisa smaltata, se usata correttamente, ha una durata quasi illimitata e richiede una manutenzione minima.

# JENNIFER

Stufa a legna in ghisa smaltata

**A+** | 7,5 kW-N | 215 m<sup>3</sup> | ★★★★★



## LISTINO PREZZI LA NORDICA

Colore	Codice	Prezzo
 Nero Antracite	7119600	€ 1.495,00

## FINITURE

Stufa in ghisa smaltata



## DATI TECNICI

<b>Potenza nominale</b> 7,5 kW-N	<b>Dimensioni (LxHxP)</b> 702x870x426 mm	<b>Dimensione bocca fuoco (LxH)</b> 532x212 mm	<b>Legna lunghezza max</b> 50 cm
<b>Rendimento</b> 81,5 %	<b>Peso netto</b> 141 kg	<b>Dimensioni focolare (LxHxP)</b> 630x320x255 mm	
<b>Consumo orario</b> 2,2 kg/h	<b>Diametro scarico fumi (Ø)</b> 150 mm S		

## CARATTERISTICHE

- Struttura interamente in ghisa smaltata
- Focolare in ghisa e Nordiker
- Cassetto cenere estraibile
- Aria primaria e secondaria regolabile per migliore gestione combustione
- Sistema di post-combustione per basse emissioni
- Vetro ceramico
- Possibilità di prelevare aria dall'esterno ed immetterla direttamente nei registri della stufa
- Possibilità di caricare ceppi da 50 cm



N.B. La ghisa smaltata, se usata correttamente, ha una durata quasi illimitata e richiede una manutenzione minima.



# JENNIFER PRS

Stufa a legna in ghisa smaltata

**A+** | 8,0 kW-N | 229 m<sup>3</sup> | ★★★★★



## INCENTIVI CONTO TERMICO 2.0 (Ce 1,5)

Zona A	Zona B	Zona C	Zona D	Zona E	Zona F
€ 501,56	€ 710,55	€ 919,53	€ 1.170,31	€ 1.421,09	€ 1.504,68

## LISTINO PREZZI LA NORDICA

Colore	Codice	Prezzo
 Nero Antracite	7119610	€ 1.950,00

## FINITURE

Stufa in ghisa smaltata



## DATI TECNICI

<b>Potenza nominale</b> 8,0 kW-N	<b>Dimensioni (LxHxP)</b> 702x1446x550 mm	<b>Dimensione bocca fuoco (LxH)</b> 532x212 mm	<b>Legna lunghezza max</b> 50 cm
<b>Rendimento</b> 87,3 %	<b>Peso netto</b> 188 kg	<b>Dimensioni focolare (LxHxP)</b> 630x320x255 mm	
<b>Consumo orario</b> 2,0 kg/h	<b>Diametro scarico fumi (Ø)</b> 150 mm S		

## CARATTERISTICHE

- Struttura interamente in ghisa smaltata
- Focolare in ghisa e Nordiker
- Cassetto cenere estraibile
- Aria primaria e secondaria regolabile per migliore gestione combustione
- Sistema di post-combustione per basse emissioni
- Vetro ceramico
- Possibilità di prelevare aria dall'esterno ed immetterla direttamente nei registri della stufa
- Sistema interno PRS per recupero calore
- Possibilità di caricare ceppi da 50 cm



N.B. La ghisa smaltata, se usata correttamente, ha una durata quasi illimitata e richiede una manutenzione minima.



# ISOTTA FORNO EVO

Stufa a legna in ghisa smaltata

**A+** | 9,7 kW-N | 278 m<sup>3</sup> | ★★★★★



## INCENTIVI CONTO TERMICO 2.0 (Ce 1,5)

Zona A	Zona B	Zona C	Zona D	Zona E	Zona F
€ 548,04	€ 776,39	€ 1.004,73	€ 1.278,75	€ 1.552,77	€ 1.644,11

## LISTINO PREZZI LA NORDICA

Colore	Codice	Prezzo
■ Nero Antracite	7119104	€ 3.340,00

## FINITURE

Stufa in ghisa smaltata



## DATI TECNICI

<b>Potenza nominale</b> 9,7 kW-N	<b>Dimensioni (LxHxP)</b> 795x1244x530 mm	<b>Dimensione bocca fuoco (LxH)</b> 519x305 mm	<b>Legna lunghezza max</b> 30 cm
<b>Rendimento</b> 87,7 %	<b>Peso netto</b> 300 kg	<b>Dimensioni focolare (LxHxP)</b> 546x360x290 mm	<b>Capacità forno</b> 39 l
<b>Consumo orario</b> 2,6 kg/h	<b>Diametro scarico fumi (Ø)</b> 150 mm S	<b>Dimensioni forno (LxHxP)</b> 443x290x305 mm	

## CARATTERISTICHE

- Struttura interamente in ghisa smaltata
- Cassetto cenere estraibile
- Aria primaria e secondaria regolabile per migliore gestione combustione
- Sistema di post-combustione per basse emissioni
- Vetro ceramico
- Porta carico laterale
- Forno smaltato panoramico da 39 l con interno in pietra lavica
- Griglia forno cromata di serie

## DOTAZIONI DI SERIE



PADELLA FORNO SMALTATA (1 PZ)



GRIGLIA FORNO CROMATA (1 PZ)



## OPTIONAL

	Code	Price
 Padella forno smaltata Dimensioni: mm. 385x294	1119000	€ 39,00

N.B. La ghisa smaltata, se usata correttamente, ha una durata quasi illimitata e richiede una manutenzione minima.

# ISOTTA CON CERCHI EVO

Stufa a legna in ghisa smaltata

**A+** | 11,9 kW-N | 338 m<sup>3</sup> | ★★★★★



## LISTINO PREZZI LA NORDICA

Colore	Codice	Prezzo
■ Nero Antracite	7119111	€ 2.405,00

## FINITURE

Stufa in ghisa smaltata



## DATI TECNICI

<b>Potenza nominale</b> 11,9 kW-N	<b>Dimensioni (LxHxP)</b> 790x830x660 mm	<b>Dimensione bocca fuoco (LxH)</b> 519x305 mm	<b>Legna lunghezza max</b> 30 cm
<b>Rendimento</b> 82,0 %	<b>Peso netto</b> 216 kg	<b>Dimensioni focolare (LxHxP)</b> 597x360x290 mm	
<b>Consumo orario</b> 3,2 kg/h	<b>Diametro scarico fumi (Ø)</b> 150 mm P/S		

## CARATTERISTICHE

- Struttura interamente in ghisa smaltata
- Cassetto cenere estraibile
- Aria primaria e secondaria regolabile per migliore gestione combustione
- Sistema di post-combustione per basse emissioni
- Vetro ceramico
- Porta carico laterale
- Piastra con cerchi in ghisa levigata



N.B. La ghisa smaltata, se usata correttamente, ha una durata quasi illimitata e richiede una manutenzione minima.



# ISOTTA EVO

Stufa a legna in ghisa smaltata

**A+** | 11,9 kW-N | 338 m<sup>3</sup> | ★★★★★



## LISTINO PREZZI LA NORDICA

Colore	Codice	Prezzo
 Nero Antracite	7119101	€ 2.040,00

## FINITURE

Stufa in ghisa smaltata



## DATI TECNICI

<b>Potenza nominale</b> 11,9 kW-N	<b>Dimensioni (LxHxP)</b> 790x775x660 mm	<b>Dimensione bocca fuoco (LxH)</b> 519x305 mm	<b>Legna lunghezza max</b> 30 cm
<b>Rendimento</b> 82,0 %	<b>Peso netto</b> 205 kg	<b>Dimensioni focolare (LxHxP)</b> 597x360x290 mm	
<b>Consumo orario</b> 3,2 kg/h	<b>Diametro scarico fumi (Ø)</b> 150 mm P/S		

## CARATTERISTICHE

- Struttura interamente in ghisa smaltata
- Cassetto cenere estraibile
- Aria primaria e secondaria regolabile per migliore gestione combustione
- Sistema di post-combustione per basse emissioni
- Vetro ceramico
- Porta carico laterale



N.B. La ghisa smaltata, se usata correttamente, ha una durata quasi illimitata e richiede una manutenzione minima.

# STUFE A LEGNA EVERGREEN



## 50 ANNI DI STORIA, UNO STILE INCONFONDIBILE

L'ampia varietà di stufe a legna e di finiture di pregio presenti nel nostro catalogo, ti permettono di scegliere il prodotto giusto in grado di sposarsi perfettamente con lo stile della tua casa, risparmiando e rispettando l'ambiente.

		<b>KW-N</b>	<b>USCITA FUMI</b>	<b>RIVESTIMENTO</b>	<b>PLUS</b>
Pg 140	MIGNON	4,0	100 S	Acciaio smaltato	Economica
Pg 141	SUPER JUNIOR	5,0	120 S	Acciaio smaltato	Visione fiamma
Pg 142	SUPER MAX	6,0	120 S	Acciaio smaltato	Visione fiamma
Pg 143	TEA	6,6	120 S	Acciaio porcellanato	Qualità/prezzo
Pg 144	ASIA BII	6,0	120 S	Pietra	Design moderno
Pg 145	FULVIA	6,0	120 S	Maiolica / Pietra	Design classico
Pg 146	FULVIA FORNO	6,0	120 S	Maiolica / Pietra	Forno per cucinare
Pg 147	GAIA	6,0	120 S	Maiolica	Design classico
Pg 148	GAIA FORNO	6,0	120 S	Maiolica	Forno per cucinare
Pg 148	GEMMA	6,0	120 S	Maiolica / Pietra	Adattabilità
Pg 150	GEMMA FORNO	7,2	120 S	Maiolica / Pietra	Forno per cucinare
Pg 151	DORELLA L8 X	6,8	120 S	Maiolica / Pietra	Qualità/prezzo
Pg 152	ESTER BII	7,5	130 S	Pietra	Design moderno
Pg 153	ESTER FORNO EVO	8,2	130 S	Pietra	Forno per cucinare
Pg 154	NICOLETTA	8,0	130 S	Maiolica	Design classico
Pg 155	NICOLETTA FORNO EVO	9,1	130 S	Maiolica	Forno per cucinare
Pg 156	ROSELLA R1 BII	8,8	130 S	Maiolica / Pietra	Semplicità uso
Pg 157	ROSELLA PLUS	8,0	130 S	Maiolica / Pietra	Adattabilità
Pg 158	ROSELLA PLUS FORNO EVO	9,1	130 S	Maiolica / Pietra	Forno per cucinare



# MIGNON

Stufa a legna

**E** | 4,0 kW-N | 115 m<sup>3</sup>



## LISTINO PREZZI LA NORDICA

Ordine minimo 4 pezzi o multipli

Colore	Codice	Prezzo
Bianco	1110009	€ 387,00
Brown	1110010	€ 387,00

## FINITURE

Rivestimento esterno in acciaio smaltato



Bianco

Brown

## DATI TECNICI

### Potenza nominale

4,0 kW-N

### Dimensioni (LxHxP)

378x817x417 mm

### Dimensione bocca fuoco (LxH)

190x165 mm

### Legna lunghezza max

30 cm

### Rendimento

53,5 %

### Peso netto

56 kg

### Dimensioni focolare (LxHxP)

240x405x235 mm

### Consumo orario

1,8 kg/h

### Diametro scarico fumi (Ø)

100 mm S

## CARATTERISTICHE

- Focolare in refrattario
- Testata in ghisa smaltata
- Cassetto cenere estraibile
- Maniglie cromate
- Scuotigriglia azionabile dall'esterno

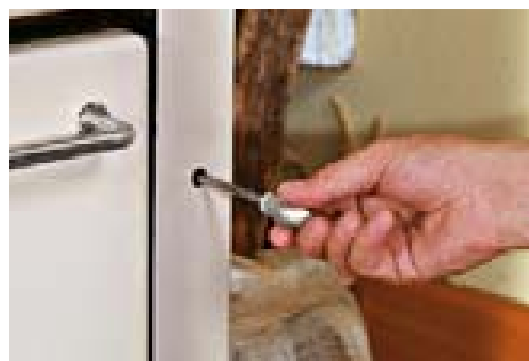

Post  
combustione



Porte in ghisa

# SUPER JUNIOR

Stufa a legna

**A** | 5,0 kW-N | 143 m<sup>3</sup> | ★★★★★



## LISTINO PREZZI LA NORDICA

Colore	Codice	Prezzo
Nero	7111076	€ 590,00
Verde	7111072	€ 590,00

## FINITURE

Rivestimento esterno in acciaio smaltato



Nero

Verde

## DATI TECNICI

### Potenza nominale

5,0 kW-N

### Dimensioni (LxHxP)

360x771x419 mm

### Dimensione bocca fuoco (LxH)

215x175 mm

### Legna lunghezza max

30 cm

### Rendimento

80,0 %

### Peso netto

64 kg

### Dimensioni focolare (LxHxP)

206x280x260 mm

### Consumo orario

1,5 kg/h

### Diametro scarico fumi (Ø)

120 mm S

## CARATTERISTICHE

- Focolare in ghisa
- Porta, telaio, basamento e testata in ghisa smaltata
- Cassetto cenere estraibile
- Aria primaria e secondaria regolabile per migliore gestione combustione
- Sistema di post-combustione per basse emissioni
- vetro ceramico
- Maniglie in ottone cromato
- Scuotigriglia azionabile dall'esterno



Post  
combustione



Porte in ghisa



Sistema pulizia  
vetro

# SUPER MAX

Stufa a legna

**A** | 6,0 kW-N | 172 m<sup>3</sup> | ★★★★★



## LISTINO PREZZI LA NORDICA

Colore	Codice	Prezzo
Nero	7111086	€ 732,00
Verde	7111082	€ 732,00

## FINITURE

Rivestimento esterno in acciaio smaltato



Nero

Verde

## DATI TECNICI

<b>Potenza nominale</b> 6,0 kW-N	<b>Dimensioni (LxHxP)</b> 402x811x482 mm	<b>Dimensione bocca fuoco (LxH)</b> 215x175 mm	<b>Legna lunghezza max</b> 30 cm
<b>Rendimento</b> 80,3 %	<b>Peso netto</b> 75 kg	<b>Dimensioni focolare (LxHxP)</b> 215x315x285 mm	
<b>Consumo orario</b> 1,9 kg/h	<b>Diametro scarico fumi (Ø)</b> 120 mm S		

## CARATTERISTICHE

- Focolare in ghisa
- Porta, telaio, basamento e testata in ghisa smaltata
- Cassetto cenere estraibile
- Aria primaria e secondaria regolabile per migliore gestione combustione
- Sistema di post-combustione per basse emissioni
- vetro ceramico
- Maniglie in ottone cromato
- Scuotigriglia azionabile dall'esterno



# TEA

Stufa a legna

**A+** | 6,6 kW-N | 189 m<sup>3</sup> | ★★★★★



## LISTINO PREZZI LA NORDICA

Colore	Codice	Prezzo
Bianco	7111810	€ 732,00
Nero Antracite	7111805	€ 732,00

## FINITURE

Rivestimento esterno in acciaio porcellanato



Bianco

Nero Antracite

## DATI TECNICI

<b>Potenza nominale</b> 6,6 kW-N	<b>Dimensioni (LxHxP)</b> 414x832x419 mm	<b>Dimensione bocca fuoco (LxH)</b> 220x215 mm	<b>Legna lunghezza max</b> 22 cm
<b>Rendimento</b> 82,0 %	<b>Peso netto</b> 77 kg	<b>Dimensioni focolare (LxHxP)</b> 228x365x278 mm	
<b>Consumo orario</b> 1,8 kg/h	<b>Diametro scarico fumi (Ø)</b> 120 mm S		

## CARATTERISTICHE

- Focolare in refrattario
- Porta, basamento e testata in ghisa
- Cassetto cenere estraibile
- Aria primaria e secondaria regolabile per migliore gestione combustione
- Sistema di post-combustione per basse emissioni
- vetro ceramico
- Scuotigriglia



# ASIA BII

Stufa a legna

**A+** | 6,0 kW-N | 172 m<sup>3</sup> | ★★★★★



## LISTINO PREZZI LA NORDICA

Colore	Codice	Prezzo
Pietra Naturale	7116652	€ 1.420,00

## FINITURE

Rivestimento esterno in pietra naturale



Pietra Naturale

## DATI TECNICI

<b>Potenza nominale</b> 6,0 kW-N	<b>Dimensioni (LxHxP)</b> 438x930x470 mm	<b>Dimensione bocca fuoco (LxH)</b> 230x232 mm	<b>Legna lunghezza max</b> 30 cm
<b>Rendimento</b> 81,3 %	<b>Peso netto</b> 159 kg	<b>Dimensioni focolare (LxHxP)</b> 270x328x315 mm	
<b>Consumo orario</b> 1,7 kg/h	<b>Diametro scarico fumi (Ø)</b> 120 mm S		

## CARATTERISTICHE

- Focolare in ghisa
- Porta in ghisa smaltata
- Cassetto cenere estraibile
- Aria primaria e secondaria regolabile per migliore gestione combustione
- Sistema di post-combustione per basse emissioni
- Vetro ceramico
- Vano porta legna

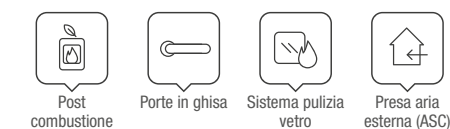

# FULVIA

Stufa a legna

**A+** | 6,0 kW-N | 172 m<sup>3</sup> | ★★★★★



## LISTINO PREZZI LA NORDICA

Colore	Codice	Prezzo
Liberty Bordeaux	7111450	€ 1.170,00
Liberty Pergamena Antico	7111458	€ 1.170,00
Pietra Naturale	7111452	€ 1.170,00

## FINITURE

Rivestimento esterno in maiolica o pietra naturale



Liberty Bordeaux



Liberty Pergamena Antico



Pietra Naturale

## DATI TECNICI

<b>Potenza nominale</b> 6,0 kW-N	<b>Dimensioni (LxHxP)</b> 488x862x477 mm	<b>Dimensione bocca fuoco (LxH)</b> 210x255 mm	<b>Legna lunghezza max</b> 23 cm
<b>Rendimento</b> 82,0 %	<b>Peso netto</b> 109 - PT 119 kg	<b>Dimensioni focolare (LxHxP)</b> 273x370x320 mm	
<b>Consumo orario</b> 1,7 kg/h	<b>Diametro scarico fumi (Ø)</b> 120 mm S		

## CARATTERISTICHE

- Focolare in ghisa
- Porta in ghisa smaltata
- Cassetto cenere estraibile
- Aria primaria e secondaria regolabile per migliore gestione combustione
- Sistema di post-combustione per basse emissioni
- Vetro ceramico



# FULVIA FORNO

Stufa a legna con forno

**A+** | 6,0 kW-N | 172 m<sup>3</sup> | ★★★★★



## LISTINO PREZZI LA NORDICA

Colore	Codice	Prezzo
 Liberty Bordeaux	7111590	€ 2.005,00
 Liberty Pergamena Antico	7111598	€ 2.005,00
 Pietra Naturale	7111592	€ 2.005,00

## FINITURE

Rivestimento esterno in maiolica o pietra naturale



Liberty Bordeaux

Liberty Pergamena Antico

Pietra Naturale

## DATI TECNICI

**Potenza nominale**  
6,0 kW-N

**Dimensioni (LxHxP)**  
488x1288x477 mm

**Dimensione bocca fuoco (LxH)**  
210x255 mm

**Legna lunghezza max**  
23 cm

**Rendimento**  
82,0 %

**Peso netto**  
155 - PT 173 kg

**Dimensioni focolare (LxHxP)**  
273x370x320 mm

**Capacità forno**  
19 l

**Consumo orario**  
1,7 kg/h

**Diametro scarico fumi (Ø)**  
120 mm S

**Dimensioni forno (LxHxP)**  
227x296x290 mm

## CARATTERISTICHE

- Focolare in ghisa
- Porte, telaio e testata in ghisa smaltata
- Cassetto cenere estraibile
- Aria primaria e secondaria regolabile per migliore gestione combustione

- Sistema di post-combustione per basse emissioni
- Vetro ceramico
- Forno smaltato da 19 l

## DOTAZIONI DI SERIE



PADELLA FORNO SMALTATA (1 PZ)

## OPTIONAL



Padella forno smaltata  
Dimensioni: mm. 210x301

Codice

Prezzo

1111105

€ 25,00



# GAIA

Stufa a legna

**A+** | 6,0 kW-N | 172 m<sup>3</sup> | ★★★★★



## LISTINO PREZZI LA NORDICA

Colore	Codice	Prezzo
 Bordeaux	7116200	€ 1.560,00
 Pergamena	7116208	€ 1.560,00

## FINITURE

Rivestimento esterno in maiolica



Pergamena

Bordeaux

## DATI TECNICI

**Potenza nominale**  
6,0 kW-N

**Dimensioni (LxHxP)**  
495x906x468 mm

**Dimensione bocca fuoco (LxH)**  
210x255 mm

**Legna lunghezza max**  
23 cm

**Rendimento**  
82,0 %

**Peso netto**  
133 kg

**Dimensioni focolare (LxHxP)**  
273x370x300 mm

**Consumo orario**  
1,7 kg/h

**Diametro scarico fumi (Ø)**  
120 mm S

## CARATTERISTICHE

- Focolare in ghisa
- Porte e telaio in ghisa smaltata
- Cassetto cenere estraibile
- Aria primaria e secondaria regolabile per migliore gestione combustione

- Sistema di post-combustione per basse emissioni
- Vetro ceramico
- Rivestimento in maiolica lavorata a mano





# GAIA FORNO

Stufa a legna con forno

**A+** | 6,0 kW-N | 172 m<sup>3</sup> | ★★★★★



## LISTINO PREZZI LA NORDICA

Colore	Codice	Prezzo
 Bordeaux	7116400	€ 2.355,00
 Pergamena	7116408	€ 2.355,00

## FINTURE

Rivestimento esterno in maiolica



Pergamena

Bordeaux

## DATI TECNICI

<b>Potenza nominale</b> 6,0 kW-N	<b>Dimensioni (LxHxP)</b> 495x1331x468 mm	<b>Dimensione bocca fuoco (LxH)</b> 210x255 mm	<b>Legna lunghezza max</b> 23 cm
<b>Rendimento</b> 82,0 %	<b>Peso netto</b> 186 kg	<b>Dimensioni focolare (LxHxP)</b> 273x370x300 mm	<b>Capacità forno</b> 19 l
<b>Consumo orario</b> 1,7 kg/h	<b>Diametro scarico fumi (Ø)</b> 120 mm S	<b>Dimensioni forno (LxHxP)</b> 227x296x290 mm	

## CARATTERISTICHE

- Focolare in ghisa
- Porte e telaio in ghisa smaltata
- Cassetto cenere estraibile
- Aria primaria e secondaria regolabile per migliore gestione combustione
- Sistema di post-combustione per basse emissioni
- Vetro ceramico
- Forno smaltato da 19 l
- Rivestimento in maiolica lavorata a mano

## DOTAZIONI DI SERIE



PADELLA FORNO SMALTATA (1 pz)

## OPTIONAL

	Codice	Prezzo
 Padella forno smaltata Dimensioni: mm. 210x301	1111105	€ 25,00







# GEMMA

Stufa a legna

**A+** | 6,0 kW-N | 172 m<sup>3</sup> | ★★★★★



## LISTINO PREZZI LA NORDICA

Colore	Codice	Prezzo
 Elegance Bordeaux	7111600	€ 995,00
 Elegance Bianco Infinity	7111603	€ 995,00
 Liberty Pergamena Antico	7111658	€ 995,00
 Pietra Naturale	7111652	€ 995,00

## FINTURE

Rivestimento esterno in maiolica o pietra naturale



Elegance  
Bordeaux

Elegance  
Bianco Infinity

Liberty  
Pergamena Antico

Pietra  
Naturale

## DATI TECNICI

<b>Potenza nominale</b> 6,0 kW-N	<b>Dimensioni (LxHxP)</b> 460x840x495 mm	<b>Dimensione bocca fuoco (LxH)</b> 220x215 mm	<b>Legna lunghezza max</b> 25 cm
<b>Rendimento</b> 82,2 %	<b>Peso netto</b> 85 - PT 98 kg	<b>Dimensioni focolare (LxHxP)</b> 220x370x290 mm	
<b>Consumo orario</b> 1,7 kg/h	<b>Diametro scarico fumi (Ø)</b> 120 mm S		

## CARATTERISTICHE

- Focolare in ghisa
- Porte, telaio, basamento e testata in ghisa smaltata
- Cassetto cenere estraibile
- Aria primaria e secondaria regolabile per migliore gestione combustione
- Sistema di post-combustione per basse emissioni
- Vetro ceramico



# GEMMA FORNO

Stufa a legna con forno

**A+** | 7,2 kW-N | 206 m<sup>3</sup> | ★★★★★



## INCENTIVI CONTO TERMICO 2.0 (Ce 1,5)

Zona A	Zona B	Zona C	Zona D	Zona E	Zona F
€ 469,35	€ 664,92	€ 860,48	€ 1.095,16	€ 1.329,83	€ 1.408,06

### LISTINO PREZZI LA NORDICA

Colore	Nome	Codice	Prezzo
	Elegance Bordeaux	7111700	€ 1.630,00
	Elegance Bianco Infinity	7111703	€ 1.630,00
	Pietra Naturale	7111702	€ 1.630,00

### FINITURE

Rivestimento esterno in maiolica o pietra naturale



Elegance Bordeaux    Elegance Bianco Infinity    Pietra Naturale

### DATI TECNICI

<b>Potenza nominale</b> 7,2 kW-N	<b>Dimensioni (LxHxP)</b> 460x1207x495 mm	<b>Dimensione bocca fuoco (LxH)</b> 220x215 mm	<b>Legna lunghezza max</b> 25 cm
<b>Rendimento</b> 85,3 %	<b>Peso netto</b> 121 - PT 134 kg	<b>Dimensioni focolare (LxHxP)</b> 220x370x290 mm	<b>Capacità forno</b> 19 l
<b>Consumo orario</b> 2,0 kg/h	<b>Diametro scarico fumi (Ø)</b> 120 mm	<b>Dimensioni forno (LxHxP)</b> 227x296x290 mm	

### CARATTERISTICHE

- Focolare in ghisa
- Porte, telaio, basamento e testata in ghisa smaltata
- Cassetto cenere estraibile
- Aria primaria e secondaria regolabile per migliore gestione combustione
- Sistema di post-combustione per basse emissioni
- Vetro ceramico
- Forno smaltato da 19 l

### DOTAZIONI DI SERIE



PADELLA FORNO SMALTATA (1 pz)

### OPTIONAL

Nome	Codice	Prezzo
Padella forno smaltata Dimensioni: mm. 210x301	1111105	€ 25,00



# DORELLA L8 X

Stufa a legna

**A** | 6,8 kW-N | 195 m<sup>3</sup>



### LISTINO PREZZI LA NORDICA

Colore	Nome	Codice	Prezzo
	Liberty Bordeaux	1111450	€ 969,00
	Liberty Pergamena Antico	1111458	€ 969,00
	Pietra Naturale	1111452	€ 969,00

### FINITURE

Rivestimento esterno in maiolica o pietra naturale



Liberty Bordeaux    Liberty Pergamena Antico    Pietra Naturale

### DATI TECNICI

<b>Potenza nominale</b> 6,8 kW-N	<b>Dimensioni (LxHxP)</b> 465x845x491 mm	<b>Dimensione bocca fuoco (LxH)</b> 214x213 mm	<b>Legna lunghezza max</b> 25 cm
<b>Rendimento</b> 77,0 %	<b>Peso netto</b> 90 - PT 102 kg	<b>Dimensioni focolare (LxHxP)</b> 285x366x300 mm	
<b>Consumo orario</b> 2,1 kg/h	<b>Diametro scarico fumi (Ø)</b> 120 mm S		

### CARATTERISTICHE

- Focolare in ghisa
- Porte, basamento e testata in ghisa smaltata
- Cassetto cenere estraibile
- Aria primaria e secondaria regolabile per migliore gestione combustione
- Vetro ceramico

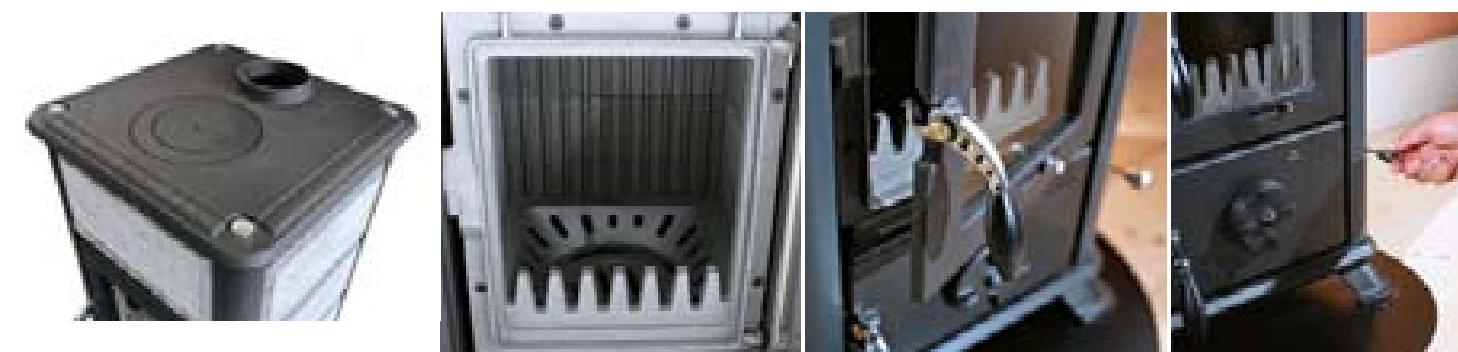

# ESTER BII

Stufa a legna

**A** | 7,5 kW-N | 215 m<sup>3</sup> | ★★★★★



## LISTINO PREZZI LA NORDICA

Colore	Codice	Prezzo
Pietra Naturale	7116632	€ 1.940,00

## FINITURE

Rivestimento esterno in pietra naturale



Pietra Naturale

## DATI TECNICI

<b>Potenza nominale</b> 7,5 kW-N	<b>Dimensioni (LxHxP)</b> 540x950x478 mm	<b>Dimensione bocca fuoco (LxH)</b> 300x350 mm	<b>Legna lunghezza max</b> 25 cm
<b>Rendimento</b> 80,0 %	<b>Peso netto</b> 243 kg	<b>Dimensioni focolare (LxHxP)</b> 295x390x300 mm	
<b>Consumo orario</b> 2,2 kg/h	<b>Diametro scarico fumi (Ø)</b> 130 mm S		

## CARATTERISTICHE

- Rivestimento interno del focolare in ghisa-nordiker con post combustione
- Porta in ghisa smaltata
- Cassetto cenere estraibile
- Aria primaria e secondaria regolabile per migliore gestione
- Sistema di post-combustione per basse emissioni
- Vetro ceramico
- Porta fuoco con ampia visione fuoco



# ESTER FORNO EVO

Stufa a legna con forno

**A+** | 8,2 kW-N | 235 m<sup>3</sup> | ★★★★★



## INCENTIVI CONTO TERMICO 2.0 (Ce 1,5)

Zona A	Zona B	Zona C	Zona D	Zona E	Zona F
€ 507,52	€ 718,98	€ 930,45	€ 1.184,21	€ 1.437,97	€ 1.522,55

## LISTINO PREZZI LA NORDICA

Colore	Codice	Prezzo
Pietra Naturale	7116733	€ 3.015,00

## FINITURE

Rivestimento esterno in pietra naturale



Pietra Naturale

## DATI TECNICI

<b>Potenza nominale</b> 8,2 kW-N	<b>Dimensioni (LxHxP)</b> 540x1300x478 mm	<b>Dimensione bocca fuoco (LxH)</b> 300x340 mm	<b>Legna lunghezza max</b> 25 cm
<b>Rendimento</b> 86,7 %	<b>Peso netto</b> 317 kg	<b>Dimensioni focolare (LxHxP)</b> 295x315x300 mm	<b>Capacità forno</b> 22 l
<b>Consumo orario</b> 2,2 kg/h	<b>Diametro scarico fumi (Ø)</b> 130 mm	<b>Dimensioni forno (LxHxP)</b> 268x238x338 mm	

## CARATTERISTICHE

- Rivestimento interno del focolare in ghisa-nordiker con post combustione
- Porta in ghisa smaltata
- Cassetto cenere estraibile
- Aria primaria e secondaria regolabile per migliore gestione
- Sistema di post-combustione per basse emissioni
- Vetro ceramico
- Forno in acciaio smaltato porcellanato da 22 l
- Porta fuoco con ampia visione fuoco

## DOTAZIONI DI SERIE



PADELLA FORNO SMALTATA (1 pz)



## OPTIONAL

	Codice	Prezzo
Padella forno smaltata Dimensioni: mm. 255x348	1013024	€ 25,00





# NICOLETTA

Stufa a legna

**A+** | 8,0 kW-N | 229 m<sup>3</sup> | ★★★★★



## LISTINO PREZZI LA NORDICA

Colore	Codice	Prezzo
 Bordeaux	7116150	€ 2.100,00
 Pergamena	7116158	€ 2.100,00
 Silk Vogue Ametista	7116179	€ 2.215,00

## FINITURE

Rivestimento esterno in maiolica decorata a mano



Bordeaux

Pergamena

Silk Vogue Ametista

## DATI TECNICI

<b>Potenza nominale</b> 8,0 kW-N	<b>Dimensioni (LxHxP)</b> 587x980x572 mm	<b>Dimensione bocca fuoco (LxH)</b> 355x245 mm	<b>Legna lunghezza max</b> 30 cm
<b>Rendimento</b> 80,9 %	<b>Peso netto</b> 168 kg	<b>Dimensioni focolare (LxHxP)</b> 374x360x350 mm	
<b>Consumo orario</b> 2,3 kg/h	<b>Diametro scarico fumi (Ø)</b> 130 mm S		

## CARATTERISTICHE

- Focolare in ghisa
- Porte in ghisa smaltata
- Cassetto cenere estraibile
- Aria primaria e secondaria regolabile per migliore gestione combustione
- Sistema di post-combustione per basse emissioni
- Vetro ceramico
- Cassetto porta legna
- Rivestimento in maiolica lavorata a mano



# NICOLETTA FORNO<sub>EVO</sub>

Stufa a legna con forno



**A+** | 9,1 kW-N | 260 m<sup>3</sup> | ★★★★★



## INCENTIVI CONTO TERMICO 2.0 (Ce 1,5)

Zona A	Zona B	Zona C	Zona D	Zona E	Zona F
€ 532,64	€ 754,57	€ 976,50	€ 1.242,82	€ 1.509,13	€ 1.597,91

## LISTINO PREZZI LA NORDICA

Colore	Codice	Prezzo
 Bordeaux	7116380	€ 3.385,00
 Silk Vogue Ametista	7116388	€ 3.510,00

## FINITURE

Rivestimento esterno in maiolica decorata a mano



Silk Vogue Ametista

Bordeaux

## DATI TECNICI

<b>Potenza nominale</b> 9,1 kW-N	<b>Dimensioni (LxHxP)</b> 587x1423x572 mm	<b>Dimensione bocca fuoco (LxH)</b> 355x245 mm	<b>Legna lunghezza max</b> 30 cm
<b>Rendimento</b> 86,0 %	<b>Peso netto</b> 242 kg	<b>Dimensioni focolare (LxHxP)</b> 379x370x327 mm	<b>Capacità forno</b> 37 l
<b>Consumo orario</b> 2,4 kg/h	<b>Diametro scarico fumi (Ø)</b> 130 mm	<b>Dimensioni forno (LxHxP)</b> 330x300x370 mm	



## CARATTERISTICHE

- Focolare in ghisa
- Porte in ghisa smaltata
- Cassetto cenere estraibile
- Aria primaria e secondaria regolabile per migliore gestione combustione
- Sistema di post-combustione per basse emissioni
- Vetro ceramico
- Cassetto porta legna
- Forno in acciaio smaltato porcellanato da 37 l
- Rivestimento in maiolica lavorata a mano

## DOTAZIONI DI SERIE



## OPTIONAL

	Codice	Prezzo
 Padella forno smaltata Dimensioni: mm. 298x375	1014024	€ 25,00
 Griglia forno cromata Dimensioni: mm. 298x380	1014100	€ 19,00



# ROSSELLA R1 BII

Stufa a legna

**A** | 8,8 kW-N | 252 m<sup>3</sup> | ★★★★★



## LISTINO PREZZI LA NORDICA

Colore	Codice	Prezzo
Liberty Bordeaux	7112150	€ 1.529,00
Liberty Pergamena Antico	7112158	€ 1.529,00
Liberty Bianco Infinity	7112157	€ 1.529,00
Pietra Naturale	7112152	€ 1.529,00

## FINITURE

Rivestimento esterno in maiolica o pietra naturale



Liberty Bordeaux    Liberty Pergamena Antico    Liberty Bianco Infinity    Pietra Naturale

## DATITECNICI

<b>Potenza nominale</b> 8,8 kW-N	<b>Dimensioni (LxHxP)</b> 578x915x586 mm	<b>Dimensione bocca fuoco (LxH)</b> 315x285 mm	<b>Legna lunghezza max</b> 30 cm
<b>Rendimento</b> 80,0 %	<b>Peso netto</b> 155 - 170 PT kg	<b>Dimensioni focolare (LxHxP)</b> 377x420x385 mm	
<b>Consumo orario</b> 2,4 kg/h	<b>Diametro scarico fumi (Ø)</b> 130 mm S		

## CARATTERISTICHE

- Focolare in ghisa
- Porte, telai e testata in ghisa smaltata
- Cassetto cenere estraibile
- Aria primaria e secondaria regolabile per migliore gestione combustione
- Sistema di post-combustione per basse emissioni
- Vetro ceramico



# ROSSELLA PLUS

Stufa a legna

**A+** | 8,0 kW-N | 229 m<sup>3</sup> | ★★★★★



## LISTINO PREZZI LA NORDICA

Colore	Codice	Prezzo
Liberty Bordeaux	7112260	€ 1.529,00
Liberty Pergamena Antico	7112268	€ 1.529,00
Pietra Naturale	7112262	€ 1.529,00

## FINITURE

Rivestimento esterno in maiolica o pietra naturale



Liberty Bordeaux    Liberty Pergamena Antico    Pietra Naturale

## DATITECNICI

<b>Potenza nominale</b> 8,0 kW-N	<b>Dimensioni (LxHxP)</b> 559x915x536 mm	<b>Dimensione bocca fuoco (LxH)</b> 355x245 mm	<b>Legna lunghezza max</b> 30 cm
<b>Rendimento</b> 80,9 %	<b>Peso netto</b> 137 - 156 PT kg	<b>Dimensioni focolare (LxHxP)</b> 374x325x350 mm	
<b>Consumo orario</b> 2,3 kg/h	<b>Diametro scarico fumi (Ø)</b> 130 mm S		

## CARATTERISTICHE

- Focolare in ghisa
- Porta, basamento e testata in ghisa smaltata
- Cassetto cenere estraibile
- Aria primaria e secondaria regolabile per migliore gestione combustione
- Sistema di post-combustione per basse emissioni
- Vetro ceramico
- Cassetto porta legna

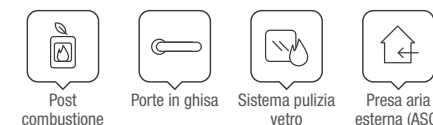

# ROSSELLA PLUS FORNO EVO

Stufa a legna con forno

**A+** | 9,1 kW-N | 260 m<sup>3</sup> | ★★★★★



## INCENTIVI CONTO TERMICO 2.0 (Ce 1,5)

Zona A	Zona B	Zona C	Zona D	Zona E	Zona F
€ 532,64	€ 754,57	€ 976,50	€ 1.242,82	€ 1.509,13	€ 1.597,91

## LISTINO PREZZI LA NORDICA

Colore	Codice	Prezzo
Liberty Bordeaux	7112380	€ 2.705,00
Liberty Pergamena Antico	7112384	€ 2.705,00
Pietra Naturale	7112388	€ 2.705,00

## FINITURE

Rivestimento esterno in maiolica o pietra naturale



Liberty Bordeaux      Liberty Pergamena Antico      Pietra Naturale

## DATI TECNICI

<b>Potenza nominale</b> 9,1 kW-N	<b>Dimensioni (LxHxP)</b> 559x1359x536 mm	<b>Dimensione bocca fuoco (LxH)</b> 355x245 mm	<b>Legna lunghezza max</b> 30 cm
<b>Rendimento</b> 86,0 %	<b>Peso netto</b> 195 - 219 PT kg	<b>Dimensioni focolare (LxHxP)</b> 379x370x327 mm	<b>Capacità forno</b> 37 ℓ
<b>Consumo orario</b> 2,4 kg/h	<b>Diametro scarico fumi (Ø)</b> 130 mm S	<b>Dimensioni forno (LxHxP)</b> 330x300x370 mm	

## CARATTERISTICHE

- Focolare in ghisa
- Porta, basamento e testata in ghisa smaltata
- Cassetto cenere estraibile
- Aria primaria e secondaria regolabile per migliore gestione combustione
- Sistema di post-combustione per basse emissioni
- Vetro ceramico
- Cassetto porta legna
- Forno in acciaio smaltato porcellanato da 37 l

## DOTAZIONI DI SERIE



PADELLA FORNO SMALTATA (1 pz)

## OPTIONAL

	Codice	Prezzo
Padella forno smaltata Dimensioni: mm. 298x375	1014024	€ 25,00
Griglia forno cromata Dimensioni: mm. 298x380	1014100	€ 19,00



# TERMOSTUFE A LEGNA

## È TEMPO DI PENSARE AL TUO IMPIANTO

La Nordica-Extraflame prosegue la linea dei prodotti a legna aggiungendo la possibilità di collegarli all'impianto termoidraulico dell'abitazione, alimentando acqua calda ai radiatori.

La Nordica Extraflame, grazie all'ampia scelta di termostufe è in grado di offrire la giusta soluzione per riscaldare in modo efficiente ed ecologico la tua casa.

Questi prodotti infatti, progettati e realizzati con le più avanzate tecnologie, riscaldano tutta la casa con una ottima resa calorica, un consumo contenuto di legna e nel completo rispetto dell'ambiente.

È importante ricordare che per avere la garanzia è obbligatorio inserire una Valvola Miscelatrice Anticondensa per prevenire il ritorno di acqua fredda nello scambiatore

## COSA È IL "SISTEMA DSA" PRESENTE DI SERIE SUI NOSTRI TERMOPRODOTTI A LEGNA:

È uno scambiatore di calore di sicurezza che consente di installare i nostri prodotti a "vaso chiuso".

All'ingresso del sistema DSA (scambiatore con raccordi), già pre-installato sul generatore, deve essere poi collegata la valvola automatica di scarico termico DSA (optional).

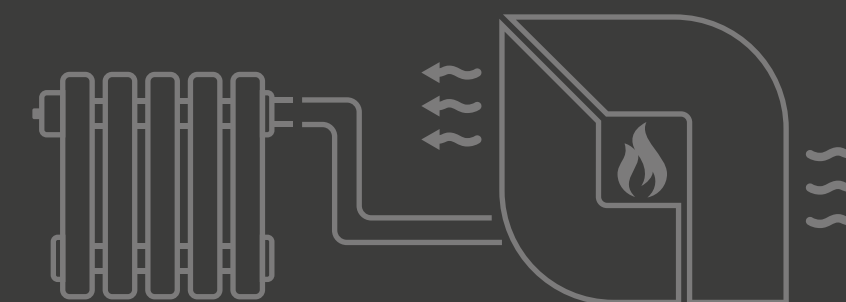

		kW-N	kW-H <sub>2</sub> O	USCITA FUMI	PLUS
Pg 160	TERMONICOLETTA EVO DSA 4.0	11,1	8,0	130 S	Rivestimento in maiolica
Pg 161	TERMOROSSELLA PLUS EVO DSA 4.0	11,1	8,0	130 S	Rivestimento in maiolica/pietra
Pg 162	TERMONICOLETTA FORNO DSA 4.0	11,1	8,0	130 S	Forno per cucinare
Pg 163	TERMOROSSELLA PLUS FORNO DSA 4.0	11,1	8,0	130 S	Forno per cucinare
Pg 164	TERMOISOTTA DSA	15,0	8,5	150 S	Interamente in ghisa
Pg 165	LORIE S DSA	16,8	10,5	130 S	Rivestimento in maiolica
Pg 166	NORMA S EVO IDRO DSA	17,5	10,6	160 S	Rivestimento in maiolica
Pg 167	NORMA STEEL S EVO IDRO DSA	17,5	10,6	160 S	Rivestimento in maiolica/acciaio
Pg 168	NORMA S IDRO DSA	19,5	14,9	160 S	Rivestimento in maiolica

# TERMONICOLETTA EVO DSA 4.0

Termostufa a legna

**A+** | 11,1 kW-N | 8,0 kW-H<sub>2</sub>O | 318 m<sup>3</sup> | ★★★★★

INCENTIVI CONTO TERMICO 2.0 (Ce 1,5)

Zona A	Zona B	Zona C	Zona D	Zona E	Zona F
€ 580,56	€ 822,45	€ 1.064,35	€ 1.354,63	€ 1.644,91	€ 1.741,67

## LISTINO PREZZI LA NORDICA

Colore	Codice	Prezzo
 Bordeaux	7117161	€ 2.875,00

## FINITURE

Rivestimento esterno in maiolica



Bordeaux

## DATI TECNICI



<b>Potenza nominale</b> 11,1 kW-N	<b>Dimensioni (LxHxP)</b> 587x980x572 mm	<b>Dimensione bocca fuoco (LxH)</b> 355x220 mm	<b>Legna lunghezza max</b> 30 cm
<b>Potenza resa all'acqua</b> 8,0 kW-H <sub>2</sub> O	<b>Peso netto</b> 183 kg	<b>Dimensioni focolare (LxHxP)</b> 307x347x345 mm	<b>Pressione d'esercizio</b> 3 bar
<b>Rendimento</b> 88,0 %	<b>Diametro scarico fumi (Ø)</b> 130 mm S		
<b>Consumo orario</b> 3,0 kg/h			

## CARATTERISTICHE

- Focolare in acciaio / ghisa
- Porta in ghisa smaltata
- Cassetto cenere estraibile
- Aria primaria e secondaria regolabile per migliore gestione combustione
- Sistema di post-combustione per basse emissioni
- Valvola termostatica aria
- Vetro ceramico
- Predisposizione per dispositivo di sicurezza DSA (valvola DSA optional)
- Rivestimento in maiolica lavorata a mano

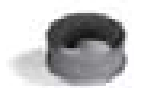

## OPTIONAL

	Codice	Prezzo
 Anello supplementare ventilazione Ø 100 mm raccordo aria	6035510	€ 8,00
 Valvola automatica scarico termico DSA	7118410	€ 243,00

# TERMOROSSELLA PLUS EVO DSA 4.0



Termostufa a legna

**A+** | 11,1 kW-N | 8,0 kW-H<sub>2</sub>O | 318 m<sup>3</sup> | ★★★★★

INCENTIVI CONTO TERMICO 2.0 (Ce 1,5)

Zona A	Zona B	Zona C	Zona D	Zona E	Zona F
€ 580,56	€ 822,45	€ 1.064,35	€ 1.354,63	€ 1.644,91	€ 1.741,67

## LISTINO PREZZI LA NORDICA

Colore	Codice	Prezzo
 Liberty Bordeaux	7117271	€ 2.460,00
 Liberty Pergamena Antico	7117279	€ 2.460,00
 Pietra Naturale	7117273	€ 2.460,00

## FINITURE

Rivestimento esterno in maiolica o pietra naturale



Liberty Bordeaux

Liberty Pergamena Antico

Pietra Naturale

## DATI TECNICI



<b>Potenza nominale</b> 11,1 kW-N	<b>Dimensioni (LxHxP)</b> 559x915x533 mm	<b>Dimensione bocca fuoco (LxH)</b> 355x220 mm	<b>Legna lunghezza max</b> 30 cm
<b>Potenza resa all'acqua</b> 8,0 kW-H <sub>2</sub> O	<b>Peso netto</b> 162 - 175 PT kg	<b>Dimensioni focolare (LxHxP)</b> 307x347x345 mm	<b>Pressione d'esercizio</b> 3 bar
<b>Rendimento</b> 88,0 %	<b>Diametro scarico fumi (Ø)</b> 130 mm S		
<b>Consumo orario</b> 3,0 kg/h			

## CARATTERISTICHE

- Focolare in acciaio / ghisa
- Porta in ghisa smaltata
- Cassetto cenere estraibile
- Aria primaria e secondaria regolabile per migliore gestione combustione
- Sistema di post-combustione per basse emissioni
- Valvola termostatica aria
- Vetro ceramico
- Predisposizione per dispositivo di sicurezza DSA (valvola DSA optional)

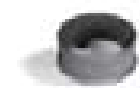

## OPTIONAL

	Codice	Prezzo
 Anello supplementare ventilazione Ø 100 mm raccordo aria	6035510	€ 8,00
 Valvola automatica scarico termico DSA	7118410	€ 243,00

# TERMONICOLETTA FORNO DSA 4.0

Termostufa a legna con forno

**A+** | 11,1 kW-N | 8,0 kW-H<sub>2</sub>O | 318 m<sup>3</sup> | ★★★★★

INCENTIVI CONTO TERMICO 2.0 (Ce 1,5)

Zona A € 580,56	Zona B € 822,45	Zona C € 1.064,35	Zona D € 1.354,63	Zona E € 1.644,91	Zona F € 1.741,67
--------------------	--------------------	----------------------	----------------------	----------------------	----------------------

## LISTINO PREZZI LA NORDICA

Colore	Codice	Prezzo
 Bordeaux	7117351	€ 3.805,00

## FINITURE

Rivestimento esterno in maiolica



Bordeaux



## DATITECNICI

<b>Potenza nominale</b> 11,1 kW-N	<b>Dimensioni (LxHxP)</b> 587x1423x572 mm	<b>Dimensione bocca fuoco (LxH)</b> 355x220 mm	<b>Legna lunghezza max</b> 30 cm
<b>Potenza resa all'acqua</b> 8,0 kW-H <sub>2</sub> O	<b>Peso netto</b> 254 kg	<b>Dimensioni focolare (LxHxP)</b> 307x347x345 mm	<b>Capacità forno</b> 37 ℓ
<b>Rendimento</b> 88,0 %	<b>Diametro scarico fumi (Ø)</b> 130 mm S	<b>Dimensioni forno (LxHxP)</b> 330x300x370 mm	<b>Pressione d'esercizio</b> 3 bar
<b>Consumo orario</b> 3,0 kg/h			

## CARATTERISTICHE

- Focolare in acciaio / ghisa
- Porta in ghisa smaltata
- Cassetto cenere estraibile
- Aria primaria e secondaria regolabile per migliore gestione combustione
- Sistema di post-combustione per basse emissioni
- Valvola termostatica aria
- Vetro ceramico
- Predisposizione per dispositivo di sicurezza DSA (valvola DSA optional)
- Forno smaltato panoramico da 37 l
- Rivestimento in maiolica lavorata a mano
- Cassetto portalegna estraibile



## DOTAZIONI DI SERIE



PADELLA FORNO SMALTATA (1 pz)



## OPTIONAL

	Codice	Prezzo
 Padella forno smaltata Dimensioni: mm. 298x375	1014024	€ 25,00
 Griglia forno cromata Dimensioni: mm. 298x380	1014100	€ 19,00
 Valvola automatica scarico termico DSA	7118410	€ 243,00

# TERMOROSSELLA PLUS FORNO DSA 4.0



Termostufa a legna con forno

**A+** | 11,1 kW-N | 8,0 kW-H<sub>2</sub>O | 318 m<sup>3</sup> | ★★★★★

INCENTIVI CONTO TERMICO 2.0 (Ce 1,5)

Zona A € 580,56	Zona B € 822,45	Zona C € 1.064,35	Zona D € 1.354,63	Zona E € 1.644,91	Zona F € 1.741,67
--------------------	--------------------	----------------------	----------------------	----------------------	----------------------

## LISTINO PREZZI LA NORDICA

Colore	Codice	Prezzo
 Liberty Bordeaux	7117361	€ 3.365,00
 Liberty Pergamena Antico	7117369	€ 3.365,00
 Pietra Naturale	7117363	€ 3.365,00

## FINITURE

Rivestimento esterno in maiolica o pietra naturale



Liberty Bordeaux



Liberty Pergamena Antico



Pietra Naturale



## DATITECNICI

<b>Potenza nominale</b> 11,1 kW-N	<b>Dimensioni (LxHxP)</b> 559x1359x533 mm	<b>Dimensione bocca fuoco (LxH)</b> 355x220 mm	<b>Legna lunghezza max</b> 30 cm
<b>Potenza resa all'acqua</b> 8,0 kW-H <sub>2</sub> O	<b>Peso netto</b> 218 - 242 PT kg	<b>Dimensioni focolare (LxHxP)</b> 307x347x345 mm	<b>Capacità forno</b> 37 ℓ
<b>Rendimento</b> 88,0 %	<b>Diametro scarico fumi (Ø)</b> 130 mm S	<b>Dimensioni forno (LxHxP)</b> 330x300x370 mm	<b>Pressione d'esercizio</b> 3 bar
<b>Consumo orario</b> 3,0 kg/h			

## CARATTERISTICHE

- Focolare in acciaio / ghisa
- Porta in ghisa smaltata
- Cassetto cenere estraibile
- Aria primaria e secondaria regolabile per migliore gestione combustione
- Sistema di post-combustione per basse emissioni
- Valvola termostatica aria
- Vetro ceramico
- Predisposizione per dispositivo di sicurezza DSA (valvola DSA optional)
- Forno smaltato panoramico da 37 l
- Cassetto portalegna estraibile



## DOTAZIONI DI SERIE



PADELLA FORNO SMALTATA (1 pz)



## OPTIONAL

	Codice	Prezzo
 Padella forno smaltata Dimensioni: mm. 298x375	1014024	€ 25,00
 Griglia forno cromata Dimensioni: mm. 298x375	1014100	€ 19,00
 Valvola automatica scarico termico DSA	7118410	€ 243,00

# TERMOISOTTA DSA

Termostufa a legna in ghisa smaltata

**A** | 15,0 kW-N | 8,5 kW-H<sub>2</sub>O | 430 m<sup>3</sup> | ★★★★★



## LISTINO PREZZI LA NORDICA

Colore	Codice	Prezzo
 Nero Antracite	7119700	€ 2.955,00

## FINITURE

Rivestimento esterno in ghisa smaltata



## DATI TECNICI

### Potenza nominale

15,0 kW-N

### Potenza resa all'acqua

8,5 kW-H<sub>2</sub>O

### Rendimento

78,4 %

### Consumo orario

4,4 kg/h

### Dimensioni (LxHxP)

760x775x520 mm

### Peso netto

212 kg

### Diametro scarico fumi (Ø)

150 mm S

### Dimensione bocca fuoco (LxH)

519x340 mm

### Dimensioni focolare (LxHxP)

570x300x325 mm

### Legna lunghezza max

30 cm

### Pressione d'esercizio

3 bar

## CARATTERISTICHE

- Focolare in acciaio / ghisa / Nordiker
- Struttura interamente in ghisa smaltata
- Cassetto cenere estraibile
- Aria primaria e secondaria regolabile per migliore gestione combustione
- Sistema di post-combustione per basse emissioni

- Vetro ceramico
- Predisposizione per dispositivo di sicurezza DSA (valvola DSA optional)



## OPTIONAL

	Codice	Prezzo
 Valvola automatica scarico termico DSA	7118410	€ 243,00



Focolare in Nordiker



Post combustione



Porte in ghisa



Dispositivo sicurezza automatico



Sistema pulizia vetro

N.B. La ghisa smaltata, se usata correttamente, ha una durata quasi illimitata e richiede una manutenzione minima.

# LORIETS DSA

Termostufa a legna



**A+** | 16,8 kW-N | 10,5 kW-H<sub>2</sub>O | 481 m<sup>3</sup> | ★★★★★



## INCENTIVI CONTO TERMICO 2.0 (Ce 1,2)

Zona A	Zona B	Zona C	Zona D	Zona E	Zona F
€ 544,41	€ 771,25	€ 998,09	€ 1.270,30	€ 1.542,50	€ 1.633,24

## LISTINO PREZZI LA NORDICA

Colore	Codice	Prezzo
 Bianco Infinity	7117405	€ 3.015,00
 Bordeaux	7117400	€ 3.015,00

## FINITURE

Rivestimento esterno in maiolica



Bordeaux

Bianco Infinity

## DATI TECNICI

### Potenza nominale

16,8 kW-N

### Potenza resa all'acqua

10,5 kW-H<sub>2</sub>O

### Rendimento

88,0 %

### Consumo orario

4,3 kg/h

### Dimensioni (LxHxP)

570x1258x567 mm

### Peso netto

203 kg

### Diametro scarico fumi (Ø)

130 mm S

### Dimensione bocca fuoco (LxH)

325x223 mm

### Dimensioni focolare (LxHxP)

330x300x345 mm

### Legna lunghezza max

25 cm

### Pressione d'esercizio

3 bar

## CARATTERISTICHE

- Focolare in acciaio / ghisa
- Porta e testata in ghisa smaltata
- Cassetto cenere estraibile
- Aria primaria e secondaria regolabile per migliore gestione combustione
- Sistema di post-combustione per basse emissioni

- Vetro ceramico
- Predisposizione per dispositivo di sicurezza DSA (valvola DSA optional)
- Possibilità di prelevare aria dall'esterno ed immetterla direttamente nei registri della stufa



Post combustione



Porte in ghisa



Dispositivo sicurezza automatico



Sistema pulizia vetro



Presenza diretta aria esterna (BBC)

## OPTIONAL

	Codice	Prezzo
 Valvola automatica scarico termico DSA	7118410	€ 243,00

# NORMA S EVO IDRO DSA

Termostufa a legna

**A+** | 17,5 kW-N | 10,6 kW-H<sub>2</sub>O | 501 m<sup>3</sup> | ★★★



## INCENTIVI CONTO TERMICO 2.0 (Ce 1,5)

Zona A	Zona B	Zona C	Zona D	Zona E	Zona F
€ 690,36	€ 978,01	€ 1.265,67	€ 1.610,85	€ 1.956,03	€ 2.071,09

## LISTINO PREZZI LA NORDICA

Colore	Codice	Prezzo
Bordeaux	7117130	€ 4.370,00
Pergamena	7117135	€ 4.370,00
Titanio	7117137	€ 4.370,00

## FINITURE

Rivestimento esterno in maiolica



Bordeaux

Pergamena

Titanio

## DATI TECNICI

**Potenza nominale**  
17,5 kW-N

**Dimensioni (LxHxP)**  
731x1246x634 mm

**Dimensione bocca fuoco (LxH)**  
424x350 mm

**Legna lunghezza max**  
28 cm

**Potenza resa all'acqua**  
10,6 kW-H<sub>2</sub>O

**Peso netto**  
245 kg

**Dimensioni focolare (LxHxP)**  
424x337x320 mm

**Pressione d'esercizio**  
2,5 bar

**Rendimento**  
85,3%

**Diametro scarico fumi (Ø)**  
160 mm S

**Consumo orario**  
4,8 kg/h

## CARATTERISTICHE

- Focolare in acciaio / ghisa
- Porta in ghisa smaltata
- Cassetto cenere estraibile
- Aria primaria e secondaria regolabile per migliore gestione combustione
- Sistema di post-combustione per basse emissioni
- emissioni
- vetro ceramico curvo
- Predisposizione per dispositivo di sicurezza DSA (valvola DSA optional)
- Possibilità di prelevare aria dall'esterno ed immetterla direttamente nei registri della stufa
- stufa
- ampia visione del fuoco
- Rivestimento in maiolica lavorata a mano



## OPTIONAL

	Codice	Prezzo
Valvola automatica scarico termico DSA	7118410	€ 243,00



# NORMA STEELS EVO IDRO \* DSA

Termostufa a legna

**A+** | 17,5 kW-N | 10,6 kW-H<sub>2</sub>O | 501 m<sup>3</sup> | ★★★



## INCENTIVI CONTO TERMICO 2.0 (Ce 1,5)

Zona A	Zona B	Zona C	Zona D	Zona E	Zona F
€ 690,36	€ 978,01	€ 1.265,67	€ 1.610,85	€ 1.956,03	€ 2.071,09

## LISTINO PREZZI LA NORDICA

Colore	Codice	Prezzo
Bianco Infinity *	7117125	€ 4.055,00

## FINITURE

Rivestimento esterno in acciaio verniciato e testata in maiolica



Bianco Infinity \*

## DATI TECNICI

**Potenza nominale**  
17,5 kW-N

**Dimensioni (LxHxP)**  
766x1272x647 mm

**Dimensione bocca fuoco (LxH)**  
424x350 mm

**Legna lunghezza max**  
28 cm

**Potenza resa all'acqua**  
10,6 kW-H<sub>2</sub>O

**Peso netto**  
204 kg

**Dimensioni focolare (LxHxP)**  
424x337x320 mm

**Pressione d'esercizio**  
2,5 bar

**Rendimento**  
85,3 %

**Diametro scarico fumi (Ø)**  
160 mm S

**Consumo orario**  
4,8 kg/h

## CARATTERISTICHE

- Focolare in acciaio / ghisa
- Porta in ghisa smaltata
- Cassetto cenere estraibile
- Aria primaria e secondaria regolabile per migliore gestione combustione
- Sistema di post-combustione per basse emissioni
- vetro ceramico curvo
- Predisposizione per dispositivo di sicurezza DSA (valvola DSA optional)
- Possibilità di prelevare aria dall'esterno ed immetterla direttamente nei registri della stufa
- ampia visione del fuoco



## OPTIONAL

	Codice	Prezzo
Valvola automatica scarico termico DSA	7118410	€ 243,00





# NORMA S IDRO DSA

Termostufa a legna

**A** | 19,5 kW-N | 14,9 kW-H<sub>2</sub>O | 559 m<sup>3</sup> | ★★★★★



## LISTINO PREZZI LA NORDICA

Colore	Codice	Prezzo
 Bordeaux	7117170	€ 4.370,00
 Titanio	7117177	€ 4.370,00

## FINITURE

Rivestimento esterno in maiolica



Bordeaux



Titanio

## DATI TECNICI

### Potenza nominale

19,5 kW-N

### Potenza resa all'acqua

14,9 kW-H<sub>2</sub>O

### Rendimento

78,6%

### Consumo orario

5,8 kg/h

### Dimensioni (LxHxP)

720x1242x575 mm

### Peso netto

249 kg

### Diametro scarico fumi (Ø)

160 mm S

### Dimensione bocca fuoco (LxH)

424x350 mm

### Dimensioni focolare (LxHxP)

424x450x320 mm

### Legna lunghezza max

28 cm

### Pressione d'esercizio

2,5 bar

## CARATTERISTICHE

- Focolare in acciaio ghisa
- Porta in ghisa smaltata
- Cassetto cenere estraibile
- Aria primaria e secondaria regolabile per migliore gestione combustione
- Sistema di post-combustione per basse emissioni
- vetro ceramico curvo
- Predisposizione per dispositivo di sicurezza DSA (valvola DSA optional)
- ampia visione del fuoco
- Rivestimento in maiolica lavorata a mano
- N.B. La ghisa smaltata, se usata correttamente, ha una durata quasi illimitata e richiede una manutenzione minima.



## OPTIONAL

	Codice	Prezzo
 Valvola automatica scarico termico DSA	7118410	€ 243,00

PURO CALORE  
MADE IN ITALY



STUFE  
A LEGNA

**NORDICA**  
**Extraflame**  
Riscalda la vita.

**50**  
SINCE 1968

www.lanordica-extraflame.com





# CUCINE A LEGNA EVERGREEN

## COTTO A LEGNA È PIÙ BUONO

Le cucine a legna La Nordica-Extraflame coniugano la tecnologia e la cura dei materiali con i valori della tradizione e i sapori di una volta, per offrire la possibilità di cucinare in libertà e al contempo riscaldare la tua casa. La cottura a legna infatti conferisce al cibo un gusto unico e sprigiona gli aromi

di un tempo, senza però rinunciare alla comodità e all'efficienza delle prestazioni per riscaldare l'ambiente. L'utilizzo di materiali di qualità e la sapiente progettazione consentono infatti di sfruttare il calore in modo efficiente e rispettoso dell'ambiente utilizzando una fonte di energia

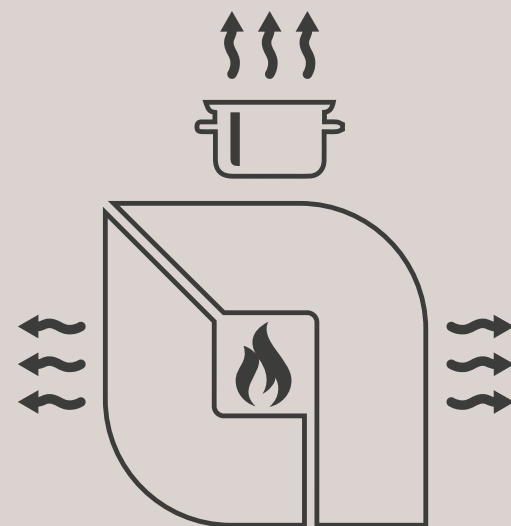

		kW-N	USCITA FUMI	CAPACITÀ FORNO	PLUS
Pg 171	ROMANTICA 3,5	5,0	120 S	22 l	Qualità/prezzo
Pg 172	ROMANTICA 4,5	6,0	130 S	28 l	Qualità/prezzo
Pg 173	FAMILY 3,5	6,5	120 S	28 l	Doppio vetro
Pg 174	FAMILY 4,5	7,5	130 S	41 l	Doppio vetro
Pg 175	SOVRANA EASY EVO 2.0	7,5	130 S /P	41 l	Facciata e telaio in ghisa smaltata
Pg 176	ROSETTA BII	7,2	130 S /P	28 l	Porta legna
Pg 177	ROSETTA BII - MAIOLICA	7,2	130 S /P	28 l	Porta legna
Pg 178	ROSETTA SINISTRA BII	7,3	130 S /P	28 l	Porta legna, Uscita fumi SX
Pg 179	<b>ROSETTA SINISTRA STEEL</b> <small>New 2021</small>	7,3**	130 S /P	28 l	Porta legna, Uscita fumi SX
Pg 180	ROSA L	8,1	150 S /P	55 l	Porta, facciata e telaio in ghisa smaltata
Pg 181	ROSA REVERSE	8,1	150 S /P	28 l	Grande focolare
Pg 182	ROSA SINISTRA REVERSE	8,2	150 S /P	28 l	Uscita fumi SX
Pg 183	ROSA 4.0 - LIBERTY	8,4	150 S /P	41 l	Design classico
Pg 184	ROSA 4.0 - MAIOLICA	8,4	150 S /P	41 l	Design classico
Pg 185	ROSA 4.0 - PIETRA	8,4	150 S /P	41 l	Design classico
Pg 186	ROSA XXL	8,5	150 S /P	78 l	Grande forno
Pg 187	ROSA XXL - MAIOLICA	8,5	150 S /P	78 l	Grande forno
Pg 188	ROSA XXL - PIETRA	8,5	150 S /P	78 l	Grande forno
Pg 189	MAMY	8,7	150 S /P	55 l	Rivestimento in ghisa smaltata
Pg 190	SUPREMA 4.0	9,0	150 S /P	78 l	Rivestimento in ghisa smaltata - 5 stelle
Pg 191	CUCINOTTA	9,1	150 S /P	-	Rivestimento in ghisa smaltata
Pg 192	AMERICA	11,6	160 S /P	78 l	Rivestimento in ghisa smaltata

# ROMANTICA 3,5

Cucina a legna

**A** | 5,0 kW-N | 143 m<sup>3</sup>



## LISTINO PREZZI LA NORDICA

Colore	Codice	Prezzo
Bianco	1013051	€ 830,00
Nero Antracite	1013054	€ 876,00
Marrone Sfumato	1013052	€ 876,00

## FINTURE

Rivestimento esterno in acciaio porcellanato



Nero Antracite

Bianco

Marrone Sfumato

## DATI TECNICI

### Potenza nominale

5,0 kW-N

### Rendimento

76,0 %

### Consumo orario

1,4 kg/h

### Dimensioni (LxHxP)

877x856x568 mm

### Peso netto

79 kg

### Diametro scarico fumi (Ø)

120 mm S

### Dimensione bocca fuoco (LxH)

150x140 mm

### Dimensioni focolare (LxHxP)

190x150x340 mm

### Dimensioni forno (LxHxP)

258x232x368 mm

### Legna lunghezza max

30 cm

### Capacità forno

22 l

## CARATTERISTICHE

- Focolare in ghisa
- Porte in acciaio smaltato
- Facciata in acciaio smaltato
- Piastra e cerchi in ghisa levigata
- Telaio in ghisa smaltata
- Cassetto cenere estraibile
- Porta forno con doppio vetro
- Forno in acciaio smaltato porcellanato da 22 l
- Uscita fumi superiore lato destro
- Piedini per agevolare pulizia

## DOTAZIONI DI SERIE



PADELLA FORNO SMALTATA (1 pz)

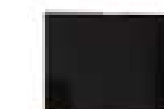

KIT COPERCHIO (1 pz)

## OPTIONAL

	Codice	Prezzo
Kit vasca inox 3,5	1013900	€ 57,00
Padella forno smaltata Dimensioni: mm. 255x348	1013024	€ 25,00

# ROMANTICA 4,5

Cucina a legna

**B** | 6,0 kW-N | 172 m<sup>3</sup>



## LISTINO PREZZI LA NORDICA

Colore	Codice	Prezzo
Bianco	1014056	€ 910,00
Nero Antracite	1014057	€ 975,00
Cappuccino	1014050	€ 975,00
Marrone Sfumato	1014059	€ 975,00

## FINITURE

Rivestimento esterno in maiolica o pietra naturale



Nero Antracite    Bianco    Cappuccino    Marrone Sfumato

## DATI TECNICI

<b>Potenza nominale</b> 6,0 kW-N	<b>Dimensioni (LxHxP)</b> 968x860x620 mm	<b>Dimensione bocca fuoco (LxH)</b> 190x170 mm	<b>Legna lunghezza max</b> 30 cm
<b>Rendimento</b> 66,0 %	<b>Peso netto</b> 90 kg	<b>Dimensioni focolare (LxHxP)</b> 190x180x375 mm	<b>Capacità forno</b> 28 l
<b>Consumo orario</b> 1,8 kg/h	<b>Diametro scarico fumi (Ø)</b> 130 mm S	<b>Dimensioni forno (LxHxP)</b> 300x230x405 mm	

## CARATTERISTICHE

- Focolare in ghisa
- Porte in acciaio smaltato
- Facciata in acciaio smaltato
- Piastra e cerchi in ghisa levigata
- Telaio in ghisa smaltata
- Cassetto cenere estraibile
- Porta forno con doppio vetro
- Forno in acciaio smaltato porcellanato da 28 l
- Uscita fumi superiore lato destro
- Piedini per agevolare pulizia

## DOTAZIONI DI SERIE



PADELLA FORNO SMALTATA (1 pz)



KIT COPERCHIO (1 pz)

## OPTIONAL

	Codice	Prezzo
Kit vasca inox 4,5	1014900	€ 57,00
Griglia forno cromata Dimensioni: mm. 298x380	1014100	€ 19,00
Padella forno smaltata Dimensioni: mm. 298x375	1014024	€ 25,00

# FAMILY 3,5

Cucina a legna

**A+** | 6,5 kW-N | 186 m<sup>3</sup> | ★★★★★



## LISTINO PREZZI LA NORDICA

Colore	Codice	Prezzo
Nero Antracite	7013001	€ 1.365,00
Bianco	7013002	€ 1.365,00
Cappuccino	7013003	€ 1.365,00

## FINITURE

Rivestimento esterno in acciaio porcellanato



Nero Antracite    Bianco    Cappuccino

## DATI TECNICI

<b>Potenza nominale</b> 6,5 kW-N	<b>Dimensioni (LxHxP)</b> 881x845x581 mm	<b>Dimensione bocca fuoco (LxH)</b> 213x187 mm	<b>Legna lunghezza max</b> 30 cm
<b>Rendimento</b> 83,0 %	<b>Peso netto</b> 110 kg	<b>Dimensioni focolare (LxHxP)</b> 220x227x360 mm	<b>Capacità forno</b> 28 l
<b>Consumo orario</b> 1,9 kg/h	<b>Diametro scarico fumi (Ø)</b> 120 mm S	<b>Dimensioni forno (LxHxP)</b> 245x300x384 mm	

## CARATTERISTICHE

- Focolare in ghisa
- Porte in acciaio smaltato
- Facciata e telaio in ghisa smaltata
- Piastra e cerchi in ghisa levigata
- Cassetto cenere estraibile
- Sistema di post-combustione per basse emissioni
- Porta fuoco con doppio vetro, interno ceramico
- Porta forno con doppio vetro
- Forno in acciaio smaltato porcellanato da 28 l
- Cassetto porta legna
- Uscita fumi superiore lato destro
- Piedini per agevolare pulizia

## DOTAZIONI DI SERIE



PADELLA FORNO SMALTATA (1 pz)



Post  
combustione



Sistema pulizia  
vetro

## OPTIONAL

	Codice	Prezzo
Kit vasca inox 3,5	1013900	€ 57,00
Padella forno smaltata Dimensioni: mm. 232x390	1210610	€ 25,00
Kit coperchio	7013010	€ 65,00

# FAMILY 4,5

Cucina a legna

**A+** | 7,5 kW-N | 215 m<sup>3</sup> | ★★★★★



## LISTINO PREZZI LA NORDICA

Colore	Codice	Prezzo
Nero Antracite	7014001	€ 1.365,00
Bianco	7014003	€ 1.365,00
Cappuccino	7014002	€ 1.365,00

## FINITURE

Rivestimento esterno in acciaio porcellanato



Nero Antracite

Bianco

Cappuccino

## DATITECNICI

<b>Potenza nominale</b> 7,5 kW-N	<b>Dimensioni (LxHxP)</b> 964x853x642 mm	<b>Dimensione bocca fuoco (LxH)</b> 217x190 mm	<b>Legna lunghezza max</b> 30 cm
<b>Rendimento</b> 81,0 %	<b>Peso netto</b> 125 kg	<b>Dimensioni focolare (LxHxP)</b> 220x220x400 mm	<b>Capacità forno</b> 41 l
<b>Consumo orario</b> 2,2 kg/h	<b>Diametro scarico fumi (Ø)</b> 130 mm S	<b>Dimensioni forno (LxHxP)</b> 330x300x410 mm	

## CARATTERISTICHE

- Focolare in ghisa
- Porte in acciaio smaltato
- Facciata e telaio in ghisa smaltata
- Piastra e cerchi in ghisa levigata
- Cassetto cenere estraibile
- Sistema di post-combustione per basse emissioni
- Porta fuoco con doppio vetro, interno ceramico
- Porta forno con doppio vetro
- Forno in acciaio smaltato porcellanato da 41 l
- Cassettoni porta legna
- Uscita fumi superiore lato destro
- Piedini per agevolare pulizia

## DOTAZIONI DI SERIE



PADELLA FORNO SMALTATA (1 pz)



## OPTIONAL

	Codice	Prezzo
Kit vasca inox 4,5	1014900	€ 57,00
Griglia forno cromata Dimensioni: mm. 298x380	1014100	€ 19,00
Padella forno smaltata Dimensioni: mm. 298x375	1014024	€ 25,00
Kit coperchio	7014515	€ 65,00

# SOVRANA EASY<sup>EVO</sup> 2.0

Cucina a legna

**A+** | 7,5 kW-N | 215 m<sup>3</sup> | ★★★★★



## LISTINO PREZZI LA NORDICA

Colore	Codice	Prezzo
Nero Antracite	7014521	€ 1.395,00
Bianco	7014523	€ 1.395,00
Cappuccino	7014522	€ 1.395,00

## FINITURE

Rivestimento esterno in acciaio porcellanato



Nero Antracite

Bianco

Cappuccino

## DATITECNICI

<b>Potenza nominale</b> 7,5 kW-N	<b>Dimensioni (LxHxP)</b> 964x848x641 mm	<b>Dimensione bocca fuoco (LxH)</b> 217x190 mm	<b>Legna lunghezza max</b> 30 cm
<b>Rendimento</b> 81,0 %	<b>Peso netto</b> 140 kg	<b>Dimensioni focolare (LxHxP)</b> 220x220x400 mm	<b>Capacità forno</b> 41 l
<b>Consumo orario</b> 2,2 kg/h	<b>Diametro scarico fumi (Ø)</b> 130 mm P/S	<b>Dimensioni forno (LxHxP)</b> 330x300x410 mm	

## CARATTERISTICHE

- Focolare in ghisa
- Porte in acciaio smaltato
- Facciata e telaio in ghisa smaltata
- Piastra e cerchi in ghisa levigata
- Cassetto cenere estraibile
- Sistema di post-combustione per basse emissioni
- Porta fuoco con doppio vetro, interno ceramico
- Porta forno con doppio vetro
- Forno in acciaio smaltato porcellanato da 41 l
- Cassettoni porta legna
- Uscita fumi superiore destra o posteriore

## DOTAZIONI DI SERIE



PADELLA FORNO SMALTATA (1 pz)



## OPTIONAL

	Codice	Prezzo
Kit vasca inox 4,5	1014900	€ 57,00
Griglia forno cromata Dimensioni: mm. 298x380	1014100	€ 19,00
Padella forno smaltata Dimensioni: mm. 298x375	1014024	€ 25,00
Kit coperchio	7014515	€ 65,00

# ROSETTA BII

Cucina a legna

**A+** | 7,2 kW-N | 206 m<sup>3</sup> | ★★★★★



## LISTINO PREZZI LA NORDICA

Colore	Codice	Prezzo
Liberty Bordeaux	7013150	€ 1.880,00
Liberty Pergamena Antico	7013158	€ 1.880,00
Pietra Naturale	7013152	€ 1.880,00

## FINITURE

Rivestimento in maiolica o pietra naturale



Liberty Bordeaux

Liberty Pergamena Antico

Pietra Naturale

## DATITECNICI

**Potenza nominale**  
7,2 kW-N

**Dimensioni (LxHxP)**  
885x843x572 mm

**Dimensione bocca fuoco (LxH)**  
209x265 mm

**Legna lunghezza max**  
30 cm

**Rendimento**  
82,0 %

**Peso netto**  
153 - 167 PT kg

**Dimensioni focolare (LxHxP)**  
230x270x382 mm

**Capacità forno**  
28 l

**Consumo orario**  
2,0 kg/h

**Diametro scarico fumi (Ø)**  
130 mm P/S

**Dimensioni forno (LxHxP)**  
245x300x384 mm

## CARATTERISTICHE

- Focolare in ghisa
- Porte e telaio in ghisa smaltata
- Facciata in acciaio smaltato
- Piastra e cerchi in ghisa levigata
- Cassetto cenere estraibile
- Aria primaria e secondaria regolabile per migliore gestione combustione
- Sistema di post-combustione per basse emissioni
- Vetro ceramico
- Cassettone porta legna
- Forno in acciaio smaltato porcellanato
- da 28 l
- Uscita fumi superiore destra o posteriore

## DOTAZIONI DI SERIE



PADELLA FORNO SMALTATA (1 pz)



## OPTIONAL

	Codice	Prezzo
Kit vasca inox 3,5	1013900	€ 57,00
Griglia forno cromata Dimensioni: mm. 234x380	1014110	€ 18,00
Padella forno smaltata Dimensioni: mm. 232x390	1210610	€ 25,00
Kit griglia mobile	1033402	€ 96,00

# ROSETTA BII MAIOLICA

Cucina a legna

**A+** | 7,2 kW-N | 206 m<sup>3</sup> | ★★★★★



## LISTINO PREZZI LA NORDICA

Colore	Codice	Prezzo
Bordeaux	7013140	€ 1.993,00
Tortora	7013145	€ 1.993,00

## FINITURE

Rivestimento in maiolica



Bordeaux

Tortora

## DATITECNICI

**Potenza nominale**  
7,2 kW-N

**Dimensioni (LxHxP)**  
885x843x572 mm

**Dimensione bocca fuoco (LxH)**  
209x265 mm

**Legna lunghezza max**  
30 cm

**Rendimento**  
82,0 %

**Peso netto**  
169 kg

**Dimensioni focolare (LxHxP)**  
230x270x382 mm

**Capacità forno**  
28 l

**Consumo orario**  
2,0 kg/h

**Diametro scarico fumi (Ø)**  
130 mm P/S

**Dimensioni forno (LxHxP)**  
245x300x384 mm

## CARATTERISTICHE

- Focolare in ghisa
- Porte e telaio in ghisa smaltata
- Facciata in acciaio smaltato
- Piastra e cerchi in ghisa levigata
- Cassetto cenere estraibile
- Aria primaria e secondaria regolabile per migliore gestione combustione
- Sistema di post-combustione per basse emissioni
- Vetro ceramico
- Cassettone porta legna
- Forno in acciaio smaltato porcellanato
- da 28 l
- Rivestimento in maiolica lavorata a mano
- Uscita fumi superiore destra o posteriore

## DOTAZIONI DI SERIE



PADELLA FORNO SMALTATA (1 pz)



## OPTIONAL

	Codice	Prezzo
Kit vasca inox 3,5	1013900	€ 57,00
Griglia forno cromata Dimensioni: mm. 234x380	1014110	€ 18,00
Padella forno smaltata Dimensioni: mm. 232x390	1210610	€ 25,00
Kit griglia mobile	1033402	€ 96,00

# ROSETTA SINISTRA<sub>BII</sub>

Cucina a legna

**A** | 7,3 kW-N | 209 m<sup>3</sup> | ★★★★★

## LISTINO PREZZI LA NORDICA

Colore	Codice	Prezzo
Liberty Bordeaux	7013130	€ 1.880,00
Liberty Pergamena Antico	7013138	€ 1.880,00
Pietra Naturale	7013132	€ 1.880,00

## FINITURE

Rivestimento esterno in maiolica o pietra naturale



Liberty Bordeaux

Liberty Pergamena Antico

Pietra Naturale

## DATI TECNICI

<b>Potenza nominale</b> 7,3 kW-N	<b>Dimensioni (LxHxP)</b> 885x843x572 mm	<b>Dimensione bocca fuoco (LxH)</b> 209x265 mm	<b>Legna lunghezza max</b> 30 cm
<b>Rendimento</b> 80,0 %	<b>Peso netto</b> 153 - 167 PT kg	<b>Dimensioni focolare (LxHxP)</b> 230x270x382 mm	<b>Capacità forno</b> 28 l
<b>Consumo orario</b> 2,0 kg/h	<b>Diametro scarico fumi (Ø)</b> 130 mm P/S	<b>Dimensioni forno (LxHxP)</b> 245x300x384 mm	

## CARATTERISTICHE

- Focolare in ghisa
- Porte e telaio in ghisa smaltata
- Facciata in acciaio smaltato
- Piastra e cerchi in ghisa levigata
- Cassetto cenere estraibile
- Aria primaria e secondaria regolabile per migliore gestione combustione
- Sistema di post-combustione per basse emissioni
- Vetro ceramico
- Cassettone porta legna
- Forno in acciaio smaltato porcellanato
- da 28 l
- Uscita fumi superiore sinistra o posteriore sinistra

## DOTAZIONI DI SERIE



PADELLA FORNO SMALTATA (1 pz)



## OPTIONAL

	Codice	Prezzo
Kit vasca inox 3,5	1013900	€ 57,00
Griglia forno cromata Dimensioni: mm. 234x380	1014110	€ 18,00
Padella forno smaltata Dimensioni: mm. 232x390	1210610	€ 25,00
Kit griglia mobile	1033402	€ 96,00

# ROSETTA SINISTRA<sub>STEEL</sub>

Cucina a legna

**A\*\*** | 7,3\*\* kW-N | 209\*\* m<sup>3</sup> | ★★★★★\*\*

## LISTINO PREZZI LA NORDICA

Colore	Codice	Prezzo
Bianco Puntinato	7013135	€ 1.800,00
Nero Antracite	7013136	€ 1.800,00

## FINITURE

Rivestimento in acciaio

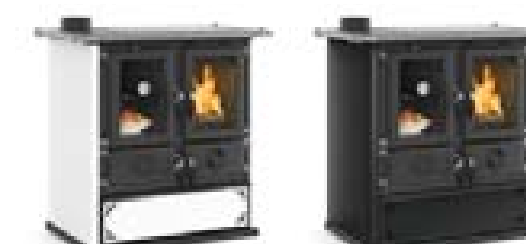

Bianco Puntinato

Nero Antracite

## DATI TECNICI

<b>Potenza nominale</b> 7,3 kW-N**	<b>Dimensioni (LxHxP)</b> 885x843x572 mm**	<b>Dimensione bocca fuoco (LxH)</b> 209x265 mm**	<b>Legna lunghezza max</b> 30 cm
<b>Rendimento</b> 80,0 %**	<b>Peso netto</b> 150 kg**	<b>Dimensioni focolare (LxHxP)</b> 230x270x382 mm**	<b>Capacità forno</b> 28 l
<b>Consumo orario</b> 2,0 kg/h**	<b>Diametro scarico fumi (Ø)</b> 130 mm P/S	<b>Dimensioni forno (LxHxP)</b> 245x300x384 mm**	** Dati provvisori in fase di omologazione

## CARATTERISTICHE

- Focolare in ghisa
- Porte e telaio in ghisa smaltata
- Facciata in acciaio smaltato
- Piastra e cerchi in ghisa levigata
- Cassetto cenere estraibile
- Aria primaria e secondaria regolabile per migliore gestione combustione
- Sistema di post-combustione per basse emissioni
- Vetro ceramico
- Cassettone porta legna
- Forno in acciaio smaltato porcellanato
- da 28 l
- Uscita fumi superiore sinistra o posteriore sinistra

## DOTAZIONI DI SERIE



PADELLA FORNO SMALTATA (1 pz)



## OPTIONAL

	Codice	Prezzo
Kit vasca inox 3,5	1013900	€ 57,00
Griglia forno cromata Dimensioni: mm. 234x380	1014110	€ 18,00
Padella forno smaltata Dimensioni: mm. 232x390	1210610	€ 25,00
Kit griglia mobile	1033402	€ 96,00

# ROSA L

Cucina a legna

**A+** | 8,1 kW-N | 232 m<sup>3</sup> | ★★★★★



## LISTINO PREZZI LA NORDICA

Colore	Codice	Prezzo
Nero Antracite	7015185	€ 2.215,00

## FINTURE

Rivestimento esterno in acciaio porcellanato



Nero Antracite

## DATITECNICI

<b>Potenza nominale</b> 8,1 kW-N	<b>Dimensioni (LxHxP)</b> 975x861x670 mm	<b>Dimensione bocca fuoco (LxH)</b> 225x210 mm	<b>Legna lunghezza max</b> 30 cm
<b>Rendimento</b> 84,0 %	<b>Peso netto</b> 192 kg	<b>Dimensioni focolare (LxHxP)</b> 296x306x460 mm	<b>Capacità forno</b> 55 l
<b>Consumo orario</b> 2,3 kg/h	<b>Diametro scarico fumi (Ø)</b> 150 mm P/S	<b>Dimensioni forno (LxHxP)</b> 307x418x430 mm	

## CARATTERISTICHE

- Focolare in refrattario e ghisa
- Porte, facciata e telaio in ghisa smaltata
- Piastra e cerchi in ghisa levigata
- Cassetto cenere estraibile
- Aria primaria e secondaria regolabile per migliore gestione combustione
- Sistema di post-combustione per basse emissioni
- Vetro ceramico
- Cassettone porta legna
- Forno in acciaio smaltato porcellanato da 55 l
- Griglia forno cromata
- Porta fuoco con doppio vetro
- Uscita fumi superiore centrale o posteriore

## DOTAZIONI DI SERIE



PADELLA FORNO SMALTATA (1 pz)



GRIGLIA FORNO CROMATA (1 pz)



## OPTIONAL

	Codice	Prezzo
Padella forno smaltata Dimensioni: mm. 298x375	1014024	€ 25,00
Kit Piano Vetrocaramico	7016255	€ 358,00

N.B. La ghisa smaltata, se usata correttamente, ha una durata quasi illimitata e richiede una manutenzione minima.

# ROSA REVERSE

Cucina a legna

**A+** | 8,1 kW-N | 232 m<sup>3</sup> | ★★★★★



## LISTINO PREZZI LA NORDICA

Colore	Codice	Prezzo
Liberty Bordeaux	7015050	€ 2.135,00
Liberty Pergamena Antico	7015051	€ 2.135,00

## FINTURE

Rivestimento esterno in maiolica



Liberty Bordeaux



Liberty Pergamena Antico

## DATITECNICI

<b>Potenza nominale</b> 8,1 kW-N	<b>Dimensioni (LxHxP)</b> 1030x851x650 mm	<b>Dimensione bocca fuoco (LxH)</b> 349x235 mm	<b>Legna lunghezza max</b> 22 cm
<b>Rendimento</b> 81,1 %	<b>Peso netto</b> 183 kg	<b>Dimensioni focolare (LxHxP)</b> 374x290x320 mm	<b>Capacità forno</b> 28 l
<b>Consumo orario</b> 2,3 kg/h	<b>Diametro scarico fumi (Ø)</b> 150 mm P/S	<b>Dimensioni forno (LxHxP)</b> 245x300x384 mm	

## CARATTERISTICHE

- Focolare in ghisa
- Porte e telaio in ghisa smaltata
- Facciata in acciaio smaltato
- Piastra e cerchi in ghisa levigata
- Cassetto cenere estraibile
- Aria primaria e secondaria regolabile per migliore gestione combustione
- Sistema di post-combustione per basse emissioni
- Vetro ceramico
- Cassettone porta legna
- Forno in acciaio smaltato porcellanato
- da 28 l
- Possibilità di prelevare aria dall'esterno ed immetterla direttamente nei registri della stufa
- Uscita fumi superiore destra o posteriore

## DOTAZIONI DI SERIE



PADELLA FORNO SMALTATA (1 pz)



## OPTIONAL

	Codice	Prezzo
Kit vasca inox 4,5	1014900	€ 57,00
Griglia forno cromata Dimensioni: mm. 234x380	1014110	€ 18,00
Padella forno smaltata Dimensioni: mm. 232x390	1210610	€ 25,00

# ROSA SINISTRA REVERSE

Cucina a legna

**A+** | 8,2 kW-N | 235 m<sup>3</sup> | ★★★★★



## LISTINO PREZZI LA NORDICA

Colore	Codice	Prezzo
Liberty Bordeaux	7015060	€ 2.135,00
Liberty Pergamena Antico	7015061	€ 2.135,00
Pietra Naturale	7015062	€ 2.135,00

## FINITURE

Rivestimento esterno in maiolica o pietra naturale



Liberty Bordeaux

Liberty Pergamena Antico

Pietra Naturale

## DATI TECNICI

<b>Potenza nominale</b> 8,2 kW-N	<b>Dimensioni (LxHxP)</b> 1030x851x650 mm	<b>Dimensione bocca fuoco (LxH)</b> 349x235 mm	<b>Legna lunghezza max</b> 22 cm
<b>Rendimento</b> 86,5 %	<b>Peso netto</b> 183 - 200 PT kg	<b>Dimensioni focolare (LxHxP)</b> 374x290x320 mm	<b>Capacità forno</b> 28 l
<b>Consumo orario</b> 2,3 kg/h	<b>Diametro scarico fumi (Ø)</b> 150 mm P/S	<b>Dimensioni forno (LxHxP)</b> 245x300x384 mm	

## CARATTERISTICHE

- Focolare in ghisa
- Porte e telaio in ghisa smaltata
- Facciata in acciaio smaltato
- Piastra e cerchi in ghisa levigata
- Cassetto cenere estraibile
- Aria primaria e secondaria regolabile per migliore gestione combustione
- Sistema di post-combustione per basse emissioni
- Vetro ceramico
- Cassettone porta legna
- Forno in acciaio smaltato porcellanato
- da 28 l
- Possibilità di prelevare aria dall'esterno ed immetterla direttamente nei registri della stufa
- Uscita fumi superiore sinistra o posteriore sinistra

## DOTAZIONI DI SERIE



PADELLA FORNO SMALTATA (1 pz)



## OPTIONAL

	Codice	Prezzo
Kit vasca inox 4,5	1014900	€ 57,00
Griglia forno cromata Dimensioni: mm. 234x380	1014110	€ 18,00
Padella forno smaltata Dimensioni: mm. 232x390	1210610	€ 25,00

# ROSA 4.0 - LIBERTY

Cucina a legna

**A+** | 8,4 kW-N | 240 m<sup>3</sup> | ★★★★★



## LISTINO PREZZI LA NORDICA

Colore	Codice	Prezzo
Liberty Bordeaux	7015126	€ 2.135,00
Liberty Pergamena Antico	7015125	€ 2.135,00

## FINITURE

Rivestimento in maiolica o pietra naturale



Liberty Bordeaux

Liberty Pergamena Antico

## DATI TECNICI

<b>Potenza nominale</b> 8,4 kW-N	<b>Dimensioni (LxHxP)</b> 1030x851x650 mm	<b>Dimensione bocca fuoco (LxH)</b> 223x265 mm	<b>Legna lunghezza max</b> 30 cm
<b>Rendimento</b> 87,1 %	<b>Peso netto</b> 183 kg	<b>Dimensioni focolare (LxHxP)</b> 270x320x362 mm	<b>Capacità forno</b> 41 l
<b>Consumo orario</b> 2,3 kg/h	<b>Diametro scarico fumi (Ø)</b> 150 mm P/S	<b>Dimensioni forno (LxHxP)</b> 330x300x410 mm	

## CARATTERISTICHE

- Focolare in ghisa
- Porte e telaio in ghisa smaltata
- Facciata in acciaio smaltato
- Piastra e cerchi in ghisa levigata
- Cassetto cenere estraibile
- Aria primaria e secondaria regolabile per migliore gestione combustione
- Sistema di post-combustione per basse emissioni
- Vetro ceramico
- Cassettone porta legna
- Forno in acciaio smaltato porcellanato
- da 41 l
- Uscita fumi superiore destra o posteriore

## DOTAZIONI DI SERIE



PADELLA FORNO SMALTATA (1 pz)



## OPTIONAL

	Codice	Prezzo
Kit vasca inox 4,5	1014900	€ 57,00
Griglia forno cromata Dimensioni: mm. 298x380	1014100	€ 19,00
Padella forno smaltata Dimensioni: mm. 298x375	1014024	€ 25,00
Kit griglia mobile	1035402	€ 108,00



# ROSA 4.0 - MAIOLICA

Cucina a legna

**A+** | 8,4 kW-N | 240 m<sup>3</sup> | ★★★★★



## LISTINO PREZZI LA NORDICA

Colore	Codice	Prezzo
 Bianco Infinity	7015121	€ 2.245,00
 Bordeaux	7015120	€ 2.245,00
 Tortora	7015122	€ 2.245,00

## FINITURE

Rivestimento in maiolica



Bianco Infinity

Bordeaux

Tortora

## DATI TECNICI

<b>Potenza nominale</b> 8,4 kW-N	<b>Dimensioni (LxHxP)</b> 1030x851x650 mm	<b>Dimensione bocca fuoco (LxH)</b> 223x265 mm	<b>Legna lunghezza max</b> 30 cm
<b>Rendimento</b> 87,1 %	<b>Peso netto</b> 204 kg	<b>Dimensioni focolare (LxHxP)</b> 270x320x362 mm	<b>Capacità forno</b> 41 l
<b>Consumo orario</b> 2,3 kg/h	<b>Diametro scarico fumi (Ø)</b> 150 mm P/S	<b>Dimensioni forno (LxHxP)</b> 330x300x410 mm	

## CARATTERISTICHE





- Focolare in ghisa
- Porte e telaio in ghisa smaltata
- Facciata in acciaio smaltato
- Piastra e cerchi in ghisa levigata
- Cassetto cenere estraibile
- Aria primaria e secondaria regolabile per migliore gestione combustione
- Sistema di post-combustione per basse emissioni
- Vetro ceramico
- Cassettone porta legna
- Forno in acciaio smaltato porcellanato
- da 41 l
- Rivestimento in maiolica lavorata a mano
- Uscita fumi superiore destra o posteriore

## DOTAZIONI DI SERIE



PADELLA FORNO SMALTATA (1pz)

## OPTIONAL

	Codice	Prezzo
 Kit vasca inox 4,5	1014900	€ 57,00
 Griglia forno cromata Dimensioni: mm. 298x380	1014100	€ 19,00
 Padella forno smaltata Dimensioni: mm. 298x375	1014024	€ 25,00
 Kit griglia mobile	1035402	€ 108,00



# ROSA 4.0 - PETRA

Cucina a legna

**A+** | 8,4 kW-N | 240 m<sup>3</sup> | ★★★★★



## LISTINO PREZZI LA NORDICA

Colore	Codice	Prezzo
 Pietra Naturale	7015129	€ 2.135,00

## FINITURE

Rivestimento esterno in pietra naturale



Pietra Naturale

## DATI TECNICI

<b>Potenza nominale</b> 8,4 kW-N	<b>Dimensioni (LxHxP)</b> 1030x851x650 mm	<b>Dimensione bocca fuoco (LxH)</b> 223x265 mm	<b>Legna lunghezza max</b> 30 cm
<b>Rendimento</b> 87,1 %	<b>Peso netto</b> 200 kg	<b>Dimensioni focolare (LxHxP)</b> 270x320x362 mm	<b>Capacità forno</b> 41 l
<b>Consumo orario</b> 2,3 kg/h	<b>Diametro scarico fumi (Ø)</b> 150 mm P/S	<b>Dimensioni forno (LxHxP)</b> 330x300x410 mm	

## CARATTERISTICHE





- Focolare in ghisa
- Porte e telaio in ghisa smaltata
- Facciata in acciaio smaltato
- Piastra e cerchi in ghisa levigata
- Cassetto cenere estraibile
- Aria primaria e secondaria regolabile per migliore gestione combustione
- Sistema di post-combustione per basse emissioni
- Vetro ceramico
- Cassettone porta legna
- Forno in acciaio smaltato porcellanato
- da 41 l
- Uscita fumi superiore destra o posteriore

## DOTAZIONI DI SERIE



PADELLA FORNO SMALTATA (1 pz)

## OPTIONAL

	Codice	Prezzo
 Kit vasca inox 4,5	1014900	€ 57,00
 Griglia forno cromata Dimensioni: mm. 298x380	1014100	€ 19,00
 Padella forno smaltata Dimensioni: mm. 298x375	1014024	€ 25,00
 Kit griglia mobile	1035402	€ 108,00





# ROSA XXL

Cucina a legna

**A+** | 8,5 kW-N | 244 m<sup>3</sup> | ★★★★★



## LISTINO PREZZI LA NORDICA

Colore	Codice	Prezzo
 Nero Antracite	7015190	€ 2.320,00

## FINITURE

Rivestimento esterno in acciaio porcellanato



Nero Antracite

## DATITECNICI

<b>Potenza nominale</b> 8,5 kW-N	<b>Dimensioni (LxHxP)</b> 1074x861x669 mm	<b>Dimensione bocca fuoco (LxH)</b> 225x210 mm	<b>Legna lunghezza max</b> 30 cm
<b>Rendimento</b> 85,0 %	<b>Peso netto</b> 202 kg	<b>Dimensioni focolare (LxHxP)</b> 296x306x460 mm	<b>Capacità forno</b> 78 l
<b>Consumo orario</b> 2,3 kg/h	<b>Diametro scarico fumi (Ø)</b> 150 mm P/S	<b>Dimensioni forno (LxHxP)</b> 436x418x430 mm	

## CARATTERISTICHE

- Focolare in refrattario e ghisa
- Porte, facciata e telaio in ghisa smaltata
- Piastra e cerchi in ghisa levigata
- Cassetto cenere estraibile
- Aria primaria e secondaria regolabile per migliore gestione combustione
- Sistema di post-combustione per basse emissioni
- Vetro ceramico
- Cassettone porta legna
- Forno in acciaio smaltato porcellanato da 78 l
- Porta fuoco con doppio vetro
- Griglia forno cromata
- Uscita fumi superiore centrale o posteriore

## DOTAZIONI DI SERIE



PADELLA FORNO SMALTATA (1 pz)



GRIGLIA FORNO CROMATA (1 pz)

## OPTIONAL

	Codice	Prezzo
 Padella forno smaltata Dimensioni: mm. 386x426	1017229	€ 39,00



N.B. La ghisa smaltata, se usata correttamente, ha una durata quasi illimitata e richiede una manutenzione minima.



# ROSA XXL - MAIOLICA

Cucina a legna

**A+** | 8,5 kW-N | 244 m<sup>3</sup> | ★★★★★



## LISTINO PREZZI LA NORDICA

Colore	Codice	Prezzo
 Bianco Infinity	7015143	€ 2.612,00
 Bordeaux	7015140	€ 2.612,00

## FINITURE

Rivestimento esterno in maiolica



Bianco Infinity



Bordeaux

## DATITECNICI

<b>Potenza nominale</b> 8,5 kW-N	<b>Dimensioni (LxHxP)</b> 1074x861x669 mm	<b>Dimensione bocca fuoco (LxH)</b> 225x210 mm	<b>Legna lunghezza max</b> 30 cm
<b>Rendimento</b> 85,0 %	<b>Peso netto</b> 235 kg	<b>Dimensioni focolare (LxHxP)</b> 296x306x460 mm	<b>Capacità forno</b> 78 l
<b>Consumo orario</b> 2,3 kg/h	<b>Diametro scarico fumi (Ø)</b> 150 mm P/S	<b>Dimensioni forno (LxHxP)</b> 436x418x430 mm	

## CARATTERISTICHE

- Focolare in refrattario e ghisa
- Porte, facciata e telaio in ghisa smaltata
- Piastra e cerchi in ghisa levigata
- Cassetto cenere estraibile
- Aria primaria e secondaria regolabile per migliore gestione combustione
- Sistema di post-combustione per basse emissioni
- Vetro ceramico
- Cassettone porta legna
- Forno in acciaio smaltato porcellanato da 78 l
- Porta fuoco con doppio vetro
- Rivestimento in maiolica lavorata a mano
- Uscita fumi superiore centrale o posteriore

## DOTAZIONI DI SERIE



PADELLA FORNO SMALTATA (1 pz)



GRIGLIA FORNO CROMATA (1 pz)

## OPTIONAL

	Codice	Prezzo
 Padella forno smaltata Dimensioni: mm. 386x426	1017229	€ 39,00



N.B. La ghisa smaltata, se usata correttamente, ha una durata quasi illimitata e richiede una manutenzione minima.

# ROSA XXL - PETRA

Cucina a legna

**A+** | 8,5 kW-N | 244 m<sup>3</sup> | ★★★★★



## LISTINO PREZZI LA NORDICA

Colore	Codice	Prezzo
Pietra Naturale	7015135	€ 2.612,00

## FINITURE

Rivestimento esterno in pietra naturale



Pietra Naturale

## DATITECNICI

<b>Potenza nominale</b> 8,5 kW-N	<b>Dimensioni (LxHxP)</b> 1074x861x669 mm	<b>Dimensione bocca fuoco (LxH)</b> 225x210 mm	<b>Legna lunghezza max</b> 30 cm
<b>Rendimento</b> 85,0 %	<b>Peso netto</b> 275 kg	<b>Dimensioni focolare (LxHxP)</b> 296x306x460 mm	<b>Capacità forno</b> 78 l
<b>Consumo orario</b> 2,3 kg/h	<b>Diametro scarico fumi (Ø)</b> 150 mm P/S	<b>Dimensioni forno (LxHxP)</b> 436x418x430 mm	

## CARATTERISTICHE

- Focolare in refrattario e ghisa
- Porte, facciata e telaio in ghisa smaltata
- Piastra e cerchi in ghisa levigata
- Cassetto cenere estraibile
- Aria primaria e secondaria regolabile per migliore gestione combustione
- Sistema di post-combustione per basse emissioni
- Vetro ceramico
- Cassettoni porta legna
- Forno in acciaio smaltato porcellanato da 78 l
- Porta fuoco con doppio vetro
- Griglia forno cromata
- Uscita fumi superiore centrale o posteriore

## DOTAZIONI DI SERIE



PADELLA FORNO SMALTATA (1 pz)



GRIGLIA FORNO CROMATA (1 pz)

## OPTIONAL

	Codice	Prezzo
Padella forno smaltata Dimensioni: mm. 386x426	1017229	€ 39,00

# MAMY

Cucina a legna

**A** | 8,7 kW-N | 249 m<sup>3</sup> | ★★★★★



## LISTINO PREZZI LA NORDICA

Colore	Codice	Prezzo
Nero	7013714	€ 2.960,00

## FINITURE

Rivestimento esterno in ghisa smaltata



Nero

## DATITECNICI

<b>Potenza nominale</b> 8,7 kW-N	<b>Dimensioni (LxHxP)</b> 880x860x660 mm	<b>Dimensione bocca fuoco (LxH)</b> 235x225 mm	<b>Legna lunghezza max</b> 30 cm
<b>Rendimento</b> 78,0 %	<b>Peso netto</b> 210 kg	<b>Dimensioni focolare (LxHxP)</b> 277x304x460 mm	<b>Capacità forno</b> 55 l
<b>Consumo orario</b> 2,7 kg/h	<b>Diametro scarico fumi (Ø)</b> 150 mm P/S	<b>Dimensioni forno (LxHxP)</b> 307x418x430 mm	

## CARATTERISTICHE

- Focolare in ghisa
- Porte, facciata e telaio in ghisa smaltata
- Piastra e cerchi in ghisa levigata
- Cassetto cenere estraibile
- Aria primaria e secondaria regolabile per migliore gestione combustione
- Sistema di post-combustione per basse emissioni
- Vetro ceramico
- Cassettoni porta legna
- Forno in acciaio smaltato porcellanato da 55 l
- Porta fuoco con doppio vetro
- Griglia forno cromata
- Uscita fumi superiore centrale o posteriore

## DOTAZIONI DI SERIE



PADELLA FORNO SMALTATA (1 pz)



GRIGLIA FORNO CROMATA (1 pz)

## OPTIONAL

	Codice	Prezzo
Padella forno smaltata Dimensioni: mm. 298x375	1014024	€ 25,00

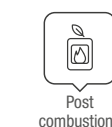

N.B. La ghisa smaltata, se usata correttamente, ha una durata quasi illimitata e richiede una manutenzione minima.

N.B. La ghisa smaltata, se usata correttamente, ha una durata quasi illimitata e richiede una manutenzione minima.

# SUPREMA 4.0

Cucina a legna

**A+** | 9,0 kW-N | 258 m<sup>3</sup> | ★★★★★



## LISTINO PREZZI LA NORDICA

Colore	Codice	Prezzo
Nero	7015715	€ 3.315,00
Tortora	7015761	€ 3.440,00

## FINITURE

Rivestimento esterno in ghisa smaltata



Nero



Tortora

## DATITECNICI

**Potenza nominale**  
9,0 kW-N

**Dimensioni (LxHxP)**  
980x860x660 mm

**Dimensione bocca fuoco (LxH)**  
235x225 mm

**Legna lunghezza max**  
30 cm

**Rendimento**  
87,7 %

**Peso netto**  
220 kg

**Dimensioni focolare (LxHxP)**  
277x304x460 mm

**Capacità forno**  
78 l

**Consumo orario**  
2,4 kg/h

**Diametro scarico fumi (Ø)**  
150 mm P/S

**Dimensioni forno (LxHxP)**  
436x418x430 mm

## CARATTERISTICHE

- Focolare in ghisa
- Porte, facciata e telaio in ghisa smaltata
- Piastra e cerchi in ghisa levigata
- Cassetto cenere estraibile
- Aria primaria e secondaria regolabile per migliore gestione combustione
- Sistema di post-combustione per basse emissioni
- Vetro ceramico
- Cassettone porta legna
- Forno in acciaio smaltato porcellanato da 78 l
- Porta fuoco con doppio vetro
- Griglia forno cromata
- Uscita fumi superiore centrale o posteriore

## DOTAZIONI DI SERIE



**PADELLA FORNO SMALTATA (1 pz)**



**GRIGLIA FORNO CROMATA (1 pz)**



## OPTIONAL



Padella forno smaltata  
Dimensioni: mm. 386x426

Codice

Prezzo

1017229 € 39,00



Kit centrino levigato  
completo di 2 coperchi  
in ghisa smaltata  
vetrificata antracite

7015784

€ 457,00

N.B. La ghisa smaltata, se usata correttamente, ha una durata quasi illimitata e richiede una manutenzione minima.

# CUCINOTTA

Cucina a legna

**A** | 9,1 kW-N | 261 m<sup>3</sup> | ★★★



## LISTINO PREZZI LA NORDICA

Colore	Codice	Prezzo
Nero	7013014	€ 2.280,00

## FINITURE

Rivestimento esterno in ghisa smaltata



Nero

## DATITECNICI

**Potenza nominale**  
9,1 kW-N

**Dimensioni (LxHxP)**  
682x860x653 mm

**Dimensione bocca fuoco (LxH)**  
405x325 mm

**Legna lunghezza max**  
30 cm

**Rendimento**  
78,0 %

**Peso netto**  
197 kg

**Dimensioni focolare (LxHxP)**  
423x346x475 mm

**Consumo orario**  
2,8 kg/h

**Diametro scarico fumi (Ø)**  
150 mm P/S

## CARATTERISTICHE

- Focolare in ghisa e Nordiker
- Porte, facciata e telaio in ghisa smaltata
- Piastra e cerchi in ghisa levigata
- Cassetto cenere estraibile
- Aria primaria e secondaria regolabile per migliore gestione combustione
- Sistema di post-combustione per basse emissioni
- Griglia fuoco regolabile in ghisa
- Vetro ceramico
- Cassettone porta legna
- Porta fuoco con doppio vetro
- Ampia visione fiamma
- Uscita fumi superiore centrale o posteriore

## DOTAZIONI DI SERIE



**GRIGLIA INOX (1 PZ)**

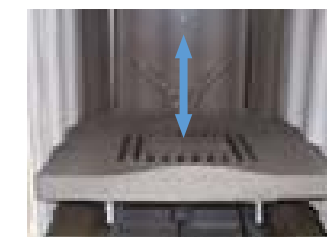

Griglia fuoco in ghisa regolabile



## OPTIONAL



Griglia inox a 2 moduli  
lavabili in lavastoviglie

Codice

Prezzo

7016150 € 81,00

N.B. La ghisa smaltata, se usata correttamente, ha una durata quasi illimitata e richiede una manutenzione minima.

# AMERICA

Cucina a legna

**A** | 11,6 kW-N | 333 m<sup>3</sup> | ★★ ★



## LISTINO PREZZI LA NORDICA

Colore	Codice	Prezzo
 Nero	7016014	€ 5.440,00

## FINTURE

Rivestimento esterno in ghisa smaltata



Nero

## DATITECNICI

<b>Potenza nominale</b> 11,6 kW-N	<b>Dimensioni (LxHxP)</b> 1280x860x660 mm	<b>Dimensione bocca fuoco (LxH)</b> 300x405 mm	<b>Legna lunghezza max</b> 30 cm
<b>Rendimento</b> 76,0 %	<b>Peso netto</b> 321 kg	<b>Dimensioni focolare (LxHxP)</b> 400x410x460 mm	<b>Capacità forno</b> 78 l
<b>Consumo orario</b> 3,5 kg/h	<b>Diametro scarico fumi (Ø)</b> 160 mm P/S	<b>Dimensioni forno (LxHxP)</b> 436x418x430 mm	

## CARATTERISTICHE

- Focolare in ghisa e Nordiker
- Porte, facciata e telaio in ghisa smaltata
- Piastra e cerchi in ghisa levigata
- Cassetto cenere estraibile
- Aria primaria e secondaria regolabile per migliore gestione combustione
- Sistema di post-combustione per basse emissioni
- Griglia fuoco regolabile in ghisa
- Vetro ceramico
- Cassettoni porta legna
- Forno in acciaio smaltato porcellanato da 78 l
- Porta fuoco con doppio vetro
- Uscita fumi superiore centrale o posteriore

## DOTAZIONI DI SERIE



**PADELLA FORNO SMALTATA (1 pz)**

**GRIGLIA INOX (1 pz)**

**GRIGLIA FORNO CROMATA (1 pz)**

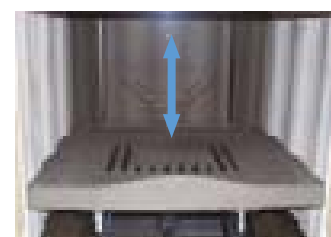

Griglia fuoco in ghisa regolabile



Focolare in Nordiker



Post combustione

Porte in ghisa

Sistema pulizia vetro

Preso aria esterna (ASC)

## OPTIONAL

	Codice	Prezzo
 Griglia inox a 2 moduli lavabili in lavastoviglie	7016150	€ 81,00
 Padella forno smaltata Dimensioni: mm. 386x426	1017229	€ 39,00

N.B. La ghisa smaltata, se usata correttamente, ha una durata quasi illimitata e richiede una manutenzione minima.

# CUCINE A LEGNA DA INSERIMENTO

## LA COMBINAZIONE PERFETTA PER LA TUA CUCINA

Le cucine da inserimento La Nordica-Extraflame sono prodotti testati ed omologati per l'inserimento tra i mobili in piena sicurezza. La garanzia dei fianchi freddi e la possibilità di regolare top, altezza e zoccolo rendono questi prodotti estremamente versatili e facili da installare, adattandosi a qualsiasi soluzione abitativa grazie anche alla possibilità di scelta dell'uscita fumi.

Inoltre, grazie alla gestione della temperatura con

termovalvola automatica e al girofumi appositamente studiato, questi nuovi prodotti sono il tuo alleato ideale in cucina per esaltare la tradizione italiana e il gusto della cottura a legna.

Ma ricordati anche che le nostre cucine ad inserimento sono perfette anche nella libera installazione.

I fianchi perfettamente finiti e le linee moderne molto curate le rendono adatte a molte soluzioni abitative.

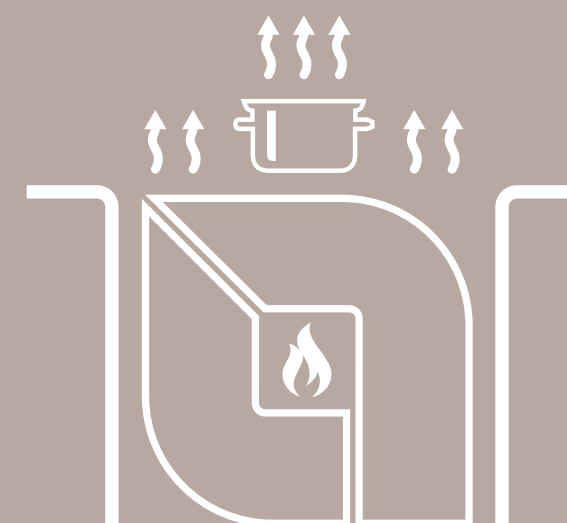

		kW-N	USCITA FUMI	DIMENSIONE FORNO	PLUS
Pg 194	VICENZA EVO	6,0	120 S / P / Lat.sx / Lat.dx	25 l	Nordiker, triplo vetro su porta fuoco
Pg 195	VERONA XXL	7,0	150 S / P / Lat.sx / Lat.dx	68 l	Nordiker, ceppi 50 cm, doppio vetro
Pg 196	VERONA XXL - PIETRA / MAIOLICA <small>New 2021</small>	7,0**	150 S / P	68 l	Nordiker, ceppi 50 cm, doppio vetro su porta fuoco
Pg 197	PADOVA	8,9	150 S / P / Lat.dx	36 l	Nordiker, doppio vetro
Pg 198	VENEZIA <small>New 2021</small>	8,0	150 S / P / Lat.dx	44 l	Nordiker, doppio vetro

# VICENZA EVO

Cucina a legna da inserimento o free-standing

**A+** | 6,0 kW-N | 172 m<sup>3</sup> | ★★★★★



## LISTINO PREZZI LA NORDICA

Colore	Codice	Prezzo
Nero Antracite	7016111	€ 2.375,00
Inox	7016101	€ 2.425,00

## FINITURE

Rivestimento in cristallo e in acciaio Inox satinato o smaltato



Nero Antracite



Inox

## DATI TECNICI

<b>Potenza nominale</b> 6,0 kW-N	<b>Dimensioni (LxHxP)</b> 600x850-910x600 mm	<b>Dimensione bocca fuoco (LxH)</b> 232x160 mm	<b>Legna lunghezza max</b> 27 cm
<b>Rendimento</b> 86,0 %	<b>Peso netto</b> 137 kg	<b>Dimensioni focolare (LxHxP)</b> 232x230x340 mm	<b>Capacità forno</b> 25 l
<b>Consumo orario</b> 1,7 kg/h	<b>Diametro scarico fumi (Ø)</b> 120 mm S/P/Lat.dx/Lat.sx	<b>Dimensioni forno (LxHxP)</b> 350x175x410 mm	<b>Assorbimento elettrico</b> 25 W

## CARATTERISTICHE

- Focolare in ghisa e Nordiker
- Porta fuoco in ghisa, porta forno in acciaio
- Facciata in acciaio smaltato
- Piastra e cerchi in ghisa levigata
- Telaio in acciaio inox
- Cassetto cenere estraibile
- Regolazione automatica dell'aria primaria
- Sistema di post-combustione per basse emissioni
- Forno in acciaio smaltato porcellanato da 25 l con luce
- Possibilità di prelevare aria dall'esterno ed immetterla direttamente nei registri della stufa
- Porta fuoco con triplo vetro
- Altezza top di serie 3 cm
- Porta forno con doppio vetro e guarnizioni in acciaio inox
- Uscita fumi superiore centrale, posteriore, laterale destro, laterale sinistro
- Porte reversibili
- Possibilità di inserimento tra mobili senza kit aggiuntivo

## DOTAZIONI DI SERIE



PADELLA FORNO SMALTATA (1 pz)



GRIGLIA FORNO CROMATA (1 pz)



## OPTIONAL

	Codice	Prezzo
Padella forno smaltata Dimensioni: mm. 385x294	1119000	€ 39,00
Fianchi cucine inserimento Antracite -Fianco con foro Dx	7026198	€ 97,00
Antracite -Fianco con foro Sx	7026199	€ 97,00
Inox -Fianco con foro Dx	7026111	€ 99,00
Inox -Fianco con foro Sx	7026112	€ 99,00
Top Inox da 4 cm	7046102	€ 236,00
Kit Piano Vetroceramico	7016130	€ 280,00

# VERONA XXL

Cucina a legna da inserimento o free-standing

**A+** | 7,0 kW-N | 200 m<sup>3</sup> | ★★★★★



## LISTINO PREZZI LA NORDICA

Colore	Codice	Prezzo
Nero Antracite	7016250	€ 2.940,00
Inox	7016240	€ 2.995,00

## FINITURE

Rivestimento in acciaio inox o smaltato



Nero Antracite



Inox

## DATI TECNICI

<b>Potenza nominale</b> 7,0 kW-N	<b>Dimensioni (LxHxP)</b> 800x850-910x600 mm	<b>Dimensione bocca fuoco (LxH)</b> 500x160 mm	<b>Legna lunghezza max</b> 50 cm
<b>Rendimento</b> 85,1 %	<b>Peso netto</b> 175 kg	<b>Dimensioni focolare (LxHxP)</b> 568x215x240 mm	<b>Capacità forno</b> 68 l
<b>Consumo orario</b> 1,9 kg/h	<b>Diametro scarico fumi (Ø)</b> 150 mm S/P/Lat.dx/Lat.sx	<b>Dimensioni forno (LxHxP)</b> 547x275x450 mm	<b>Assorbimento elettrico</b> 25 W

## CARATTERISTICHE

- Focolare in ghisa e Nordiker
- Porta fuoco in ghisa, porta forno in acciaio
- Facciata in acciaio smaltato
- Piastra e cerchi in ghisa
- Telaio in acciaio inox
- Cassetto cenere estraibile
- Forno con valvola di eccesso vapore
- Forno in acciaio smaltato porcellanato da 68 l con luce
- Possibilità di prelevare aria dall'esterno ed immetterla direttamente nei registri della stufa
- Griglia forno cromata con guide estraibili
- Altezza top di serie 3 cm
- Porta forno con doppio vetro e guarnizioni in acciaio inox
- Uscita fumi superiore centrale, posteriore, laterale destro, laterale sinistro
- Porte reversibili
- Possibilità di inserimento tra mobili senza kit aggiuntivo
- Possibilità uso ceppi da 50 cm (fermo restando il rispetto dei dati di consumo orario del combustibile previsti per il modello)

## DOTAZIONI DI SERIE



PADELLA FORNO SMALTATA (1 pz)



GRIGLIA FORNO CROMATA (1 pz)

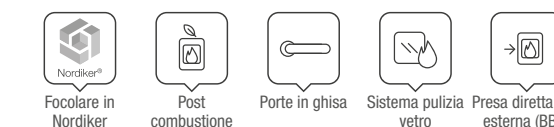

## OPTIONAL

	Codice	Prezzo
Padella forno smaltata Dimensioni: mm. 490x318	1119113	€ 39,00
Fianchi cucine inserimento Antracite -Fianco con foro Dx	7026196	€ 97,00
Antracite -Fianco con foro Sx	7026197	€ 97,00
Inox -Fianco con foro Dx	7026250	€ 99,00
Inox -Fianco con foro Sx	7026262	€ 99,00
Top Inox da 4 cm	7046201	€ 313,00
Kit Piano Vetroceramico	7016255	€ 358,00



# VERONA XXL PETRA - MAIOLICA

Cucina a legna free-standing

**A+** | 7,0\*\* kW-N | 200\*\* m<sup>3</sup> | ★★★★★\*\*



## LISTINO PREZZI LA NORDICA

Colore	Codice	Prezzo
 Bianco Infinity	7016261	€ 3.350,00
 Bordeaux	7016260	€ 3.350,00
 Pietra Naturale	7016262	€ 3.350,00

## FINITURE

Rivestimento esterno in maiolica o pietra naturale



Bianco Infinity

Bordeaux

Pietra Naturale

## DATI TECNICI

**Potenza nominale**  
7,0 kW-N \*\*

**Rendimento**  
85,1 % \*\*

**Consumo orario**  
1,9 kg/h \*\*

**Dimensioni (LxHxP)**  
800x910x600 mm \*\*

**Peso netto**  
210 - 220 PT kg \*\*

**Diametro scarico fumi (Ø)**  
150 mm P/S

**Dimensione bocca fuoco (LxH)**  
500x160 mm \*\*

**Dimensioni focolare (LxHxP)**  
568x215x240 mm \*\*

**Dimensioni forno (LxHxP)**  
547x275x450 mm \*\*

**Legna lunghezza max**  
50 cm \*\*

**Capacità forno**  
68 l \*\*

**Assorbimento elettrico**  
25 W \*\*

\*\* Dati provvisori  
in fase di omologazione

## CARATTERISTICHE

- Focolare in ghisa e Nordiker
- Porta fuoco in ghisa, porta forno in acciaio
- Facciata in acciaio smaltato
- Piastra e cerchi in ghisa
- Telaio in acciaio inox
- Cassetto cenere estraibile
- Forno con valvola di eccesso vapore
- Forno in acciaio smaltato porcellanato da 68 l con luce
- Possibilità di prelevare aria dall'esterno ed immetterla direttamente nei registri della stufa
- Griglia forno cromata con guide estraibili
- Altezza top di serie 3 cm
- Porta forno con doppio vetro e guarnizioni in acciaio inox
- Uscita fumi superiore centrale, posteriore, laterale destro, laterale sinistro
- Porte reversibili
- Possibilità di inserimento tra mobili senza kit aggiuntivo
- Possibilità uso ceppi da 50 cm (fermo restando il rispetto dei dati di consumo orario del combustibile previsti per il modello)

## DOTAZIONI DI SERIE



**PADELLA FORNO SMALTATA (1 pz)**



**GRIGLIA FORNO CROMATA (1 pz)**



## OPTIONAL



Padella forno smaltata  
Dimensioni: mm. 490x318

Codice

Prezzo

1119113

€ 39,00



Top Inox da 4 cm

7046201

€ 313,00



Kit Piano Vetroceramico

7016255

€ 358,00



# PADOVA

Cucina a legna da inserimento o free-standing

**A** | 8,0 kW-N | 229 m<sup>3</sup> | ★★★



## LISTINO PREZZI LA NORDICA

Colore	Codice	Prezzo
 Nero Antracite	7016310	€ 2.810,00
 Inox	7016300	€ 2.860,00

## FINITURE

Rivestimento in cristallo e acciaio inox satinato o smaltato



Nero Antracite

Inox

## DATI TECNICI

**Potenza nominale**  
8,0 kW-N

**Rendimento**  
75,0 %

**Consumo orario**  
2,5 kg/h

**Dimensioni (LxHxP)**  
900x850-910x600 mm

**Peso netto**  
174 kg

**Diametro scarico fumi (Ø)**  
150 mm P/S/Lat.dx

**Dimensione bocca fuoco (LxH)**  
210x175 mm

**Dimensioni focolare (LxHxP)**  
226x270x384 mm

**Dimensioni forno (LxHxP)**  
310x286x410 mm

**Legna lunghezza max**  
30 cm

**Capacità forno**  
36 l

**Assorbimento elettrico**  
25 W

## CARATTERISTICHE

- Focolare in ghisa e Nordiker
- Porta fuoco in ghisa, porta forno in acciaio
- Facciata in ghisa smaltata
- Piastra e cerchi in ghisa levigata
- Telaio in acciaio inox
- Cassetto cenere estraibile
- Regolazione automatica dell'aria primaria
- Sistema di post-combustione per basse emissioni
- Cassetto porta legna
- Forno in acciaio smaltato porcellanato da 36 l con luce
- Possibilità di prelevare aria dall'esterno ed immetterla direttamente nei registri della stufa
- Altezza top di serie 3 cm
- Uscita fumi superiore centrale, posteriore e laterale destro
- Possibilità di inserimento tra mobili senza kit aggiuntivo

## DOTAZIONI DI SERIE



**PADELLA FORNO SMALTATA (1 pz)**



**GRIGLIA FORNO CROMATA (1 pz)**



## OPTIONAL



Padella forno smaltata  
Dimensioni: mm. 298x375

Codice

Prezzo

1014024

€ 25,00



Fianchi cucine inserimento  
Antracite -Fianco con foro Dx  
Inox -Fianco con foro Dx

7026381

€ 97,00

7026314

€ 97,00



Top Inox da 4 cm

7046302

€ 336,00



Kit Piano Vetroceramico

7016330

€ 392,00



# VENEZIA

Cucina a legna da inserimento o free-standing

**A\*\*** | 8,0\*\* kW-N | 229\*\* m<sup>3</sup> | ★★★★★\*\*



## LISTINO PREZZI LA NORDICA

Colore	Codice	Prezzo
 Nero Antracite	7016401	€ 3.240,00
 Inox	7016400	€ 3.300,00

## FINITURE

Rivestimento in cristallo e in acciaio Inox satinato o smaltato



Nero Antracite



Inox

## DATITECNICI

### Potenza nominale

8,0 kW-N \*\*

### Rendimento

85,1 % \*\*

### Consumo orario

2,5 kg/h \*\*

### Dimensioni (LxHxP)

900x910x600 mm \*\*

### Peso netto

180 kg \*\*

### Diametro scarico fumi (Ø)

150 mm P/S/Lat.dx

### Dimensione bocca fuoco (LxH)

260x234 mm \*\*

### Dimensioni focolare (LxHxP)

432x298x280 mm \*\*

### Dimensioni forno (LxHxP)

333x314x443 mm \*\*

### Legna lunghezza max

30 cm \*\*

### Capacità forno

44 l \*\*

### Assorbimento elettrico

25 W \*\*

\*\* Dati provvisori  
in fase di omologazione

## CARATTERISTICHE

- Focolare in ghisa e refrattario
- Porta fuoco in ghisa, porta forno in acciaio
- Facciata in ghisa smaltata
- Piastra e cerchi in ghisa levigata
- Telaio in acciaio inox
- Cassetto cenere estraibile
- Regolazione automatica dell'aria primaria
- Sistema di post-combustione per basse emissioni
- Forno con valvola di eccesso vapore
- Porta forno con doppio vetro e guarnizioni in acciaio inox
- Cassettoni porta legna
- Forno in acciaio smaltato porcellanato da 44 l con luce
- Possibilità di prelevare aria dall'esterno ed immetterla direttamente nei registri della stufa
- Porta forno con doppio vetro
- Altezza top di serie 3 cm
- Uscita fumi superiore centrale, posteriore e laterale destro
- Possibilità di inserimento tra mobili con kit aggiuntivo (in fase di verifica)

## DOTAZIONI DI SERIE



PADELLA FORNO SMALTATA (1 pz)



GRIGLIA FORNO CROMATA (1 pz)



Focolare in Nordiker



Post combustione



Porte in ghisa



Sistema pulizia vetro



Presenza diretta aria esterna (BBC)



# TERMOCUCINE A LEGNA

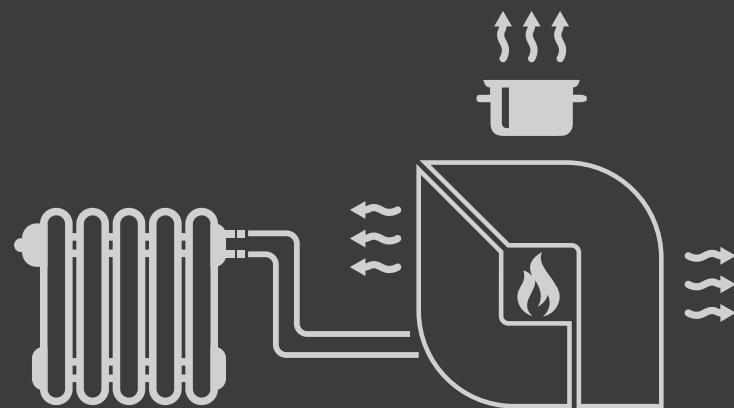

## CALORE, SAPORE E ATMOSFERA: TUTTO IN UN UNICO PRODOTTO

Le termocucine a legna La Nordica-Extraflame si distinguono non solo come soluzioni ottimali per cucinare, grazie al piano cottura in ghisa e al comodo forno, ma anche come efficienti e performanti apparecchi per riscaldare la tua casa.

Grazie infatti alla possibilità di collegarli all'impianto termoidraulico dell'abitazione, alimentando acqua calda ai radiatori, con queste cucine potrai ottenere il massimo da tutta la potenza sprigionata dal fuoco, in modo completamente sicuro,

efficiente ma soprattutto ecologico.

Le nostre Termocucine, così come gli altri termoprodotti a legna, hanno di serie la predisposizione per il dispositivo di sicurezza DSA (valvola DSA optional).

La VALVOLA AUTOMATICA DI SCARICO TERMICO DSA: E' una particolare valvola di scarico termico a doppia sicurezza con temperatura di intervento 95°C. Se collegata al dispositivo DSA fornito di serie sui nostri prodotti, Serve a prevenire l'ebollizione dell'acqua nel generatore

anche in mancanza di corrente elettrica e permette l'installazione del generatore "a vaso chiuso".

Al raggiungimento della temperatura di sicurezza (95° C) la valvola apre l'ingresso di acqua fredda nel serpentino contenuto nel generatore (dispositivo DSA) smaltendo quindi l'eccesso di temperatura verso uno scarico opportunamente installato.

La pressione a monte del circuito di raffreddamento (DSA) deve essere di almeno 1,5 bar ed il dispositivo non può essere alimentato con autoclave.

# TERMOSOVRAANA DSA

Termocucina a legna

**A+** | 13,5 kW-N | 9,0 kW-H<sub>2</sub>O | 387 m<sup>3</sup> | ★★ ★



## LISTINO PREZZI LA NORDICA

Colore	Codice	Prezzo
Nero Antracite	7014214	€ 2.953,00
Bianco	7014203	€ 2.953,00

## FINITURE

Rivestimento esterno in acciaio porcellanato



Nero Antracite



Bianco

## DATI TECNICI

**Potenza nominale**  
13,5 kW-N

**Rendimento**  
81,2 %

**Consumo orario**  
3,9 kg/h

**Dimensioni (LxHxP)**  
964x889x640 mm

**Peso netto**  
166 kg

**Diametro scarico fumi (Ø)**  
130 mm P/S

**Dimensione bocca fuoco (LxH)**  
217x172 mm

**Dimensioni focolare (LxHxP)**  
257x250x395 mm

**Dimensioni forno (LxHxP)**  
330x300x410 mm

**Legna lunghezza max**  
30 cm

**Capacità forno**  
41 l

**Pressione d'esercizio**  
3 bar

## CARATTERISTICHE

- Focolare in acciaio e ghisa
- Porte in acciaio smaltato
- Facciata e telaio in ghisa smaltata
- Piastra e cerchi in ghisa levigata
- Cassetto cenere estraibile
- Aria primaria e secondaria regolabile per migliore gestione combustione
- Sistema di post-combustione per basse emissioni
- Vetro ceramico
- Cassetto porta legna
- Forno in acciaio smaltato porcellanato
- da 41 l
- Predisposizione per dispositivo di sicurezza DSA (valvola DSA optional)
- Uscita fumi superiore destra o posteriore

## DOTAZIONI DI SERIE



PADELLA FORNO SMALTATA (1 pz)



## OPTIONAL

	Codice	Prezzo
Kit vasca inox 4,5	1014900	€ 57,00
Griglia forno cromata Dimensioni: mm. 298x380	1014100	€ 19,00
Padella forno smaltata Dimensioni: mm. 298x375	1014024	€ 25,00
Valvola automatica scarico termico DSA	7118410	€ 243,00

		kW-N	Kw-H <sub>2</sub> O	CAPACITÀ FORNO	USCITA FUMI
Pg 201	TERMOSOVRAANA DSA	13,5	9,0	41 l	130 S / P
Pg 202	TERMOROSA DSA	15,5	9,0	41 l	150 S / P
Pg 203	TERMOROSA XXL DSA	18,4	15,1	55 l	160 S / P
Pg 204	TERMOSUPREMA COMPACT DSA	18,5	15,0	55 l	160 S / P



# TERMOROSA<sub>DSA</sub>

Termocucina a legna

**A** | 15,5 kW-N | 9,0 kW-H<sub>2</sub>O | 444 m<sup>3</sup> | ★★



## LISTINO PREZZI LA NORDICA

Colore	Codice	Prezzo
Liberty Bordeaux	7017510	€ 3.780,00
Pietra Naturale	7017552	€ 3.780,00

## FINITURE

Rivestimento esterno in maiolica o pietra naturale



Liberty Bordeaux



Pietra Naturale

## DATITECNICI

**Potenza nominale**  
15,5 kW-N

**Dimensioni (LxHxP)**  
1017x852x662 mm

**Dimensione bocca fuoco (LxH)**  
220x225 mm

**Legna lunghezza max**  
30 cm

**Rendimento**  
79,9 %

**Peso netto**  
211- 226 PT kg

**Dimensioni focolare (LxHxP)**  
265x285x400 mm

**Capacità forno**  
41 l

**Consumo orario**  
4,5 kg/h

**Diametro scarico fumi (Ø)**  
150 mm P/S

**Dimensioni forno (LxHxP)**  
330x300x410 mm

**Pressione d'esercizio**  
3 bar

## CARATTERISTICHE

- Focolare in acciaio e ghisa
- Porte e telaio in ghisa smaltata
- Facciata in acciaio smaltato
- Piastra e cerchi in ghisa levigata
- Cassetto cenere estraibile
- Aria primaria e secondaria regolabile per migliore gestione combustione
- Sistema di post-combustione per basse emissioni
- Vetro ceramico
- Cassettone porta legna
- Forno in acciaio smaltato porcellanato
- da 41 l
- Predisposizione per dispositivo di sicurezza DSA (valvola DSA optional)
- Uscita fumi superiore destra o posteriore

## DOTAZIONI DI SERIE



PADELLA FORNO SMALTATA (1 pz)

## OPTIONAL

	Codice	Prezzo
Kit vasca inox 4,5	1014900	€ 57,00
Griglia forno cromata Dimensioni: mm. 298x380	1014100	€ 19,00
Padella forno smaltata Dimensioni: mm. 298x375	1014024	€ 25,00
Valvola automatica scarico termico DSA	7118410	€ 243,00



# TERMOROSA<sub>XXL</sub><sub>DSA</sub>

Termocucina a legna

**A+** | 18,4 kW-N | 15,1 kW-H<sub>2</sub>O | 527 m<sup>3</sup> | ★★



## LISTINO PREZZI LA NORDICA

Colore	Codice	Prezzo
Nero Antracite	7017570	€ 4.285,00

## FINITURE

Rivestimento esterno in acciaio porcellanato



Nero Antracite

## DATITECNICI

**Potenza nominale**  
18,4 kW-N

**Dimensioni (LxHxP)**  
1074x861x690 mm

**Dimensione bocca fuoco (LxH)**  
225x158 mm

**Legna lunghezza max**  
30 cm

**Rendimento**  
83,0 %

**Peso netto**  
275 kg

**Dimensioni focolare (LxHxP)**  
257x350x405 mm

**Capacità forno**  
55 l

**Consumo orario**  
5,2 kg/h

**Diametro scarico fumi (Ø)**  
160 mm P/S

**Dimensioni forno (LxHxP)**  
307x418x430 mm

**Pressione d'esercizio**  
3 bar

## CARATTERISTICHE

- Focolare in acciaio e ghisa
- Porte, facciata e telaio in ghisa smaltata
- Piastra e cerchi in ghisa levigata
- Cassetto cenere estraibilequasi nulla.
- Aria primaria e secondaria regolabile per migliore gestione combustione
- Sistema di post-combustione per basse emissioni
- Vetro ceramico
- Cassettone porta legna
- Forno in acciaio smaltato porcellanato da 55 l
- Predisposizione per dispositivo di sicurezza DSA (valvola DSA optional)
- Uscita fumi superiore centrale o posteriore

## DOTAZIONI DI SERIE



PADELLA FORNO SMALTATA (1 pz)



GRIGLIA FORNO CROMATA (1 pz)

## OPTIONAL

	Codice	Prezzo
Padella forno smaltata Dimensioni: mm. 298x375	1014024	€ 25,00
Valvola automatica scarico termico DSA	7118410	€ 243,00



N.B. La ghisa smaltata, se usata correttamente, ha una durata quasi illimitata e richiede una manutenzione minima.

# TERMOSUPREMA COMPACT DSA

Termocucina a legna

**A+** | 18,5 kW-N | 15,0 kW-H<sub>2</sub>O | 530 m<sup>3</sup> | ★★



## LISTINO PREZZI LA NORDICA

Colore	Codice	Prezzo
 Nero	7015844	€ 5.145,00

## FINITURE

Rivestimento esterno in ghisa smaltata



Nero

## DATITECNICI

<b>Potenza nominale</b> 18,5 kW-N	<b>Dimensioni (LxHxP)</b> 982x860x682 mm	<b>Dimensione bocca fuoco (LxH)</b> 233x160 mm	<b>Legna lunghezza max</b> 30 cm
<b>Rendimento</b> 83,0 %	<b>Peso netto</b> 293 kg	<b>Dimensioni focolare (LxHxP)</b> 257x350x407 mm	<b>Capacità forno</b> 55 l
<b>Consumo orario</b> 5,2 kg/h	<b>Diametro scarico fumi (Ø)</b> 160 mm P/S	<b>Dimensioni forno (LxHxP)</b> 307x418x430 mm	<b>Pressione d'esercizio</b> 3 bar

## CARATTERISTICHE

- Focolare in acciaio e ghisa
- Porte, facciata e telaio in ghisa smaltata
- Piastra e cerchi in ghisa levigata
- Cassetto cenere estraibile
- Aria primaria e secondaria regolabile per migliore gestione combustione
- Sistema di post-combustione per basse emissioni
- Vetro ceramico
- Cassettoni porta legna
- Forno in acciaio smaltato porcellanato da 55 l
- Predisposizione per dispositivo di sicurezza DSA (valvola DSA optional)
- Uscita fumi superiore centrale o posteriore

## DOTAZIONI DI SERIE



**PADELLA FORNO SMALTATA (1 pz)**



**GRIGLIA FORNO CROMATA (1 pz)**

## OPTIONAL



Padella forno smaltata  
Dimensioni: mm. 298x375

Codice

1014024

Prezzo

€ 25,00



Kit centrino levigato  
completo di 2 coperchi  
in ghisa smaltata  
vetrificata antracite

7015784

€ 457,00



Valvola automatica  
scarico termico DSA

7118410

€ 243,00

N.B. La ghisa smaltata, se usata correttamente, ha una durata quasi illimitata e richiede una manutenzione minima.



Post  
combustione



Porte in ghisa



Dispositivo  
sicurezza  
automatico



Sistema pulizia  
vetro

# INSERTI A LEGNA GHISA / CRYSTAL / WIDE

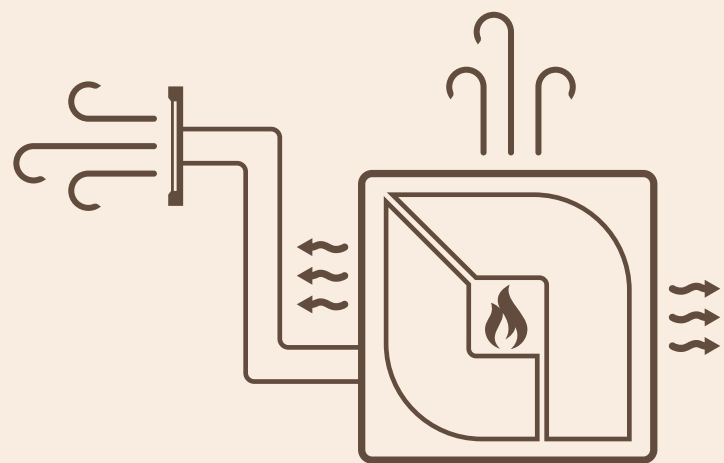

## LA SOLUZIONE IDEALE PER IL TUO CAMINETTO

Calore, atmosfera, eleganza: la luce del fuoco accesa all'interno di un caminetto crea sempre una vera magia. Ma ogni casa, ogni ambiente, ha le sue esigenze e La Nordica-Extraflame offre per ciascuna di esse una soluzione per riscaldare in modo efficiente ed ecologico la tua casa.

Gli inserti ad esempio sono progettati per sostituire un vecchio camino aperto, aumentando le performance sia in termini di potenza riscaldante sia in termini di emissioni. Ma sono la soluzione ideale anche per una nuova installazione.

**NB:** Per il corretto funzionamento dell'apparecchio devono essere predisposte durante il montaggio due griglie di areazione di dimensione adeguata, una inferiore di ingresso ed una superiore di uscita, per consentire la diffusione del calore nell'ambiente ed il giusto raffreddamento del prodotto (vedi manuale allegato al prodotto).

## GHISA

		KW-N	DIMENSIONE	USCITA FUMI
Pg 207	INSERTO 60 4.0	6,5	595 x 500 x 440	160 S
Pg 208	INSERTO 70 H49 4.0	6,7	695 x 495 x 450	160 S
Pg 209	INSERTO 70 L 4.0	7,8	695 x 550 x 450	160 S
Pg 210	INSERTO 70 4.0	7,8	695 x 550 x 450	160 S
Pg 211	INSERTO 70 4.0 TONDO	7,8	690 x 550 x 450	160 S
Pg 212	INSERTO 70 L	9,0	695 x 550 x 450	160 S
Pg 213	INSERTO 70 H49	9,8	695 x 495 x 450	160 S

## CRYSTAL

		KW-N	DIMENSIONE	USCITA FUMI
Pg 214	INSERTO 50 VERTICALE CRYSTAL BII	8,3	500 x 800 x 500	150 S
Pg 215	INSERTO 70 CRYSTAL ANGOLO	9,2	755 x 554 x 510	160 S
Pg 216	INSERTO 70 CRYSTAL 3 LATI	9,7	755 x 554 x 510	160 S
Pg 217	INSERTO 80 CRYSTAL EVO 2.0	7,4	800 x 555 x 500	160 S
Pg 218	INSERTO 80 HIGH PRESSURE	7,9	800 x 555 x 520	160 S
Pg 219	INSERTO 80 PRS CRYSTAL	8,3	800 x 916 x 500	160 S

## WIDE

		KW-N	DIMENSIONE	USCITA FUMI
Pg 220	INSERTO 70 WIDE	7,5	704 x 561 x 506	160 S
Pg 221	INSERTO 70 PRS WIDE	8,1	704 x 1051 x 506	160 S
Pg 222	INSERTO 80 WIDE	7,4	800 x 561 x 509	160 S
Pg 223	INSERTO 80 PRS WIDE	8,6	800 x 912 x 509	160 S
Pg 224	INSERTO 100 WIDE	8,1	1000 x 561 x 509	160 S

# INSERTO 60 4.0 VENTILATO

Inserto a legna ventilato

**A+** | 6,5 kW-N | 186 m<sup>3</sup> | ★★★★★



## LISTINO PREZZI LA NORDICA

Colore	Codice	Prezzo
■	6016604	€ 1.360,00

## DISEGNI TECNICI

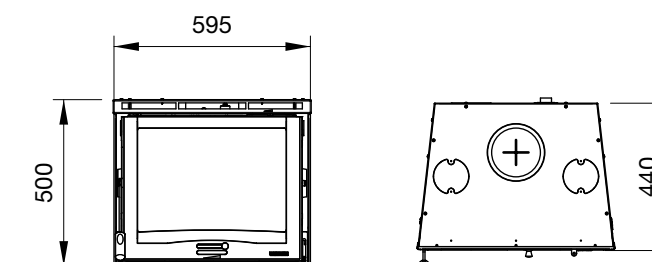

## DATI TECNICI

<b>Potenza nominale</b> 6,5 kW-N	<b>Dimensioni (LxHxP)</b> 595x500x440 mm	<b>Dimensione bocca fuoco (LxH)</b> 465x250 mm	<b>Legna lunghezza max</b> 30 cm
<b>Rendimento</b> 80,8 %	<b>Peso netto</b> 124 kg	<b>Dimensioni focolare (LxHxP)</b> 370x260x300 mm	<b>Assorbimento elettrico</b> 23 W
<b>Consumo orario</b> 1,9 kg/h	<b>Diametro scarico fumi (Ø)</b> 160 mm S		

## CARATTERISTICHE

- Focolare in ghisa e vermiculite
- Porta in ghisa
- Struttura in ghisa
- Cassetto cenere estraibile
- Uscita ventilazione frontale
- 2 ventilatori tangenziali di serie
- Aria primaria e secondaria regolabile per migliore gestione combustione
- Sistema di post-combustione per basse emissioni
- Vetro ceramico
- Possibilità di canalizzare il prodotto con Kit ventilazione specifico Inserti/Focolari (optional) + 2 anelli raccordo aria (optional) o Kit Wind Air (optional)

## DOTAZIONI DI SERIE



REGOLATORE  
Velocità Ventilazione

## DETTAGLI



Focolare in ghisa-vermiculite

## OPTIONAL

	Codice	Prezzo
 Kit ventilazione Inserti* Portata del ventilatore a bocca libera 400 mc/h <small>* Necessario ulteriore acquisto di n° 2 anelli da Ø 120</small>	1318000	€ 432,00
 Kit cornici inserto	6016690	€ 67,00
 Kit piedistallo Inserto	6016792	€ 209,00
 Anello supplementare ventilazione Ø 120 mm inserti/raccordo aria	1130100	€ 18,00

## TECNOLOGIA



# INSERTO 70 H49 4.0 VENTILATO

Inserto a legna ventilato

**A+** | 6,7 kW-N | 192 m<sup>3</sup> | ★★★★★



## LISTINO PREZZI LA NORDICA

Colore	Codice	Prezzo
	6016714	€ 1.576,00

## DISEGNI TECNICI

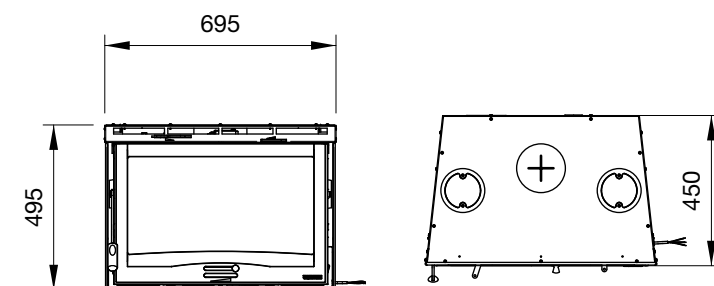

## DATI TECNICI

**Potenza nominale**  
6,7 kW-N

**Rendimento**  
82,0 %

**Consumo orario**  
1,9 kg/h

**Dimensioni (LxHxP)**  
695x495x450 mm

**Peso netto**  
149 kg

**Diametro scarico fumi (Ø)**  
160 mm S

**Dimensione bocca fuoco (LxH)**  
465x187 mm

**Dimensioni focolare (LxHxP)**  
440x270x285 mm

**Legna lunghezza max**  
30 cm

**Assorbimento elettrico**  
34 W

## CARATTERISTICHE

- Focolare in ghisa-Nordiker
- Porta in ghisa
- Struttura in ghisa
- Cassetto cenere estraibile
- Uscita ventilazione frontale
- 2 ventilatori tangenziali di serie
- Aria primaria e secondaria regolabile per migliore gestione combustione
- Sistema di post-combustione per basse emissioni
- Vetro ceramico
- Possibilità di canalizzare il prodotto con Kit ventilazione specifico Inserti/Focolari(optional) + 2 anelli raccordo aria (optional) o Kit Wind Air (optional)
- Altezza contenuta

## DOTAZIONI DI SERIE



**REGOLATORE**  
Velocità ventilazione

## DETTAGLI



Focolare in ghisa-Nordiker

## OPTIONAL

	Codice	Prezzo
Kit ventilazione Inserti * Portata del ventilatore a bocca libera 400 mc/h <small>* Necessario ulteriore acquisto di n° 2 anelli da Ø 120</small>	1318000	€ 432,00
Kit cornici inserto	6016799	€ 67,00
Kit piedistallo Inserto	6016792	€ 209,00
Anello supplementare ventilazione Ø 120 mm inserti/raccordo aria	1130100	€ 18,00

## TECNOLOGIA



# INSERTO 70 L 4.0 VENTILATO

Inserto a legna ventilato

**A** | 7,8 kW-N | 223 m<sup>3</sup> | ★★★★★



## LISTINO PREZZI LA NORDICA

Colore	Codice	Prezzo
	6016744	€ 1.276,00

## DISEGNI TECNICI

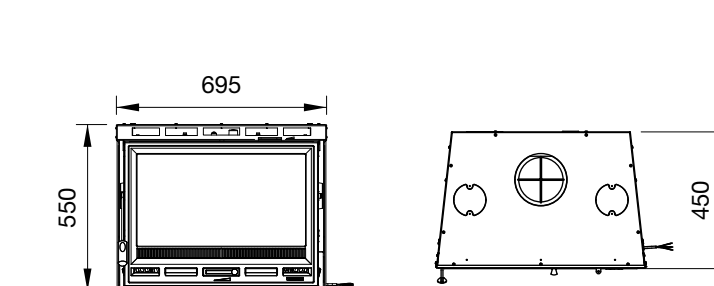

## DATI TECNICI

**Potenza nominale**  
7,8 kW-N

**Rendimento**  
79,1 %

**Consumo orario**  
2,3 kg/h

**Dimensioni (LxHxP)**  
695x550x450 mm

**Peso netto**  
128 kg

**Diametro scarico fumi (Ø)**  
160 mm S

**Dimensione bocca fuoco (LxH)**  
565x245 mm

**Dimensioni focolare (LxHxP)**  
425x310x300 mm

**Legna lunghezza max**  
30 cm

**Assorbimento elettrico**  
34 W

## CARATTERISTICHE

- Focolare in ghisa e vermiculite
- Porta in ghisa
- Struttura in ghisa
- Cassetto cenere estraibile
- Uscita ventilazione frontale
- 2 ventilatori tangenziali di serie
- Aria primaria e secondaria regolabile per migliore gestione combustione
- Sistema di post-combustione per basse emissioni
- Vetro ceramico
- Possibilità di canalizzare il prodotto con Kit ventilazione specifico Inserti/Focolari(optional) + 2 anelli raccordo aria (optional) o Kit Wind Air (optional)

## DOTAZIONI DI SERIE



**REGOLATORE**  
Velocità ventilazione

## DETTAGLI



Focolare in ghisa-vermiculite

## OPTIONAL

	Codice	Prezzo
Kit ventilazione Inserti * Portata del ventilatore a bocca libera 400 mc/h <small>* Necessario ulteriore acquisto di n° 2 anelli da Ø 120</small>	1318000	€ 432,00
Kit cornici inserto	6016790	€ 67,00
Kit piedistallo Inserto	6016792	€ 209,00
Anello supplementare ventilazione Ø 120 mm inserti/raccordo aria	1130100	€ 18,00

## TECNOLOGIA



# INSERTO 70<sup>4.0</sup> VENTILATO

Inserto a legna ventilato

**A** | 7,8 kW-N | 223 m<sup>3</sup> | ★★★★★



## LISTINO PREZZI LA NORDICA

Colore	Codice	Prezzo
■	6016704	€ 1.576,00

## DISEGNI TECNICI

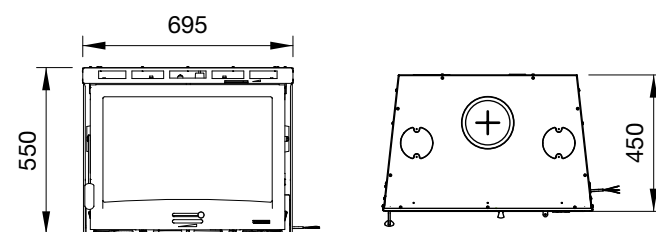

## DATI TECNICI

**Potenza nominale**  
7,8 kW-N

**Dimensioni (LxHxP)**  
695x550x450 mm

**Dimensione bocca fuoco (LxH)**  
565x245 mm

**Legna lunghezza max**  
30 cm

**Rendimento**  
79,1 %

**Peso netto**  
142 kg

**Dimensioni focolare (LxHxP)**  
415x310x300 mm

**Assorbimento elettrico**  
34 W

**Consumo orario**  
2,3 kg/h

**Diametro scarico fumi (Ø)**  
160 mm S

## CARATTERISTICHE

- Focolare in ghisa-Nordiker
- Porta in ghisa
- Struttura in ghisa
- Cassetto cenere estraibile
- Uscita ventilazione frontale
- 2 ventilatori tangenziali di serie
- Aria primaria e secondaria regolabile per migliore gestione combustione
- Sistema di post-combustione per basse emissioni
- Vetro ceramico
- Possibilità di canalizzare il prodotto con Kit ventilazione specifico Inserti/Focolari(optional) + 2 anelli raccordo aria (optional) o Kit Wind Air (optional)

## DOTAZIONI DI SERIE

## DETTAGLI

## OPTIONAL

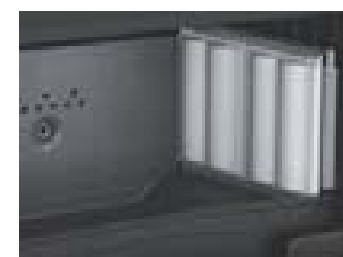

Focolare in ghisa-Nordiker

	Codice	Prezzo
 Kit ventilazione Inserti * Portata del ventilatore a bocca libera 400 mc/h <small>* Necessario ulteriore acquisto di n° 2 anelli da Ø 120</small>	1318000	€ 432,00
 Kit cornici inserto	6016790	€ 67,00
 Kit piedistallo Inserto	6016792	€ 209,00
 Anello supplementare ventilazione Ø 120 mm inserti/raccordo aria	1130100	€ 18,00

## TECNOLOGIA

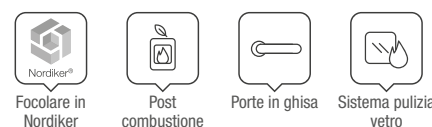

# INSERTO 70<sup>4.0</sup> TONDO VENTILATO

Inserto a legna ventilato

**A** | 7,8 kW-N | 223 m<sup>3</sup> | ★★★★★



## LISTINO PREZZI LA NORDICA

Colore	Codice	Prezzo
■	6016734	€ 2.000,00

## DISEGNI TECNICI

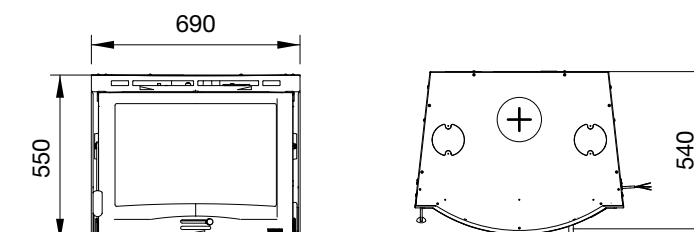

## DATI TECNICI

**Potenza nominale**  
7,8 kW-N

**Dimensioni (LxHxP)**  
690x550x540 mm

**Dimensione bocca fuoco (LxH)**  
510x245 mm

**Legna lunghezza max**  
30 cm

**Rendimento**  
79,1 %

**Peso netto**  
162 kg

**Dimensioni focolare (LxHxP)**  
415x310x380 mm

**Assorbimento elettrico**  
34 W

**Consumo orario**  
2,3 kg/h

**Diametro scarico fumi (Ø)**  
160 mm S

## CARATTERISTICHE

- Focolare in ghisa-Nordiker
- Porta in ghisa
- Struttura in ghisa
- Cassetto cenere estraibile
- Uscita ventilazione frontale
- 2 ventilatori tangenziali di serie
- Aria primaria e secondaria regolabile per migliore gestione combustione
- Sistema di post-combustione per basse emissioni
- Vetro ceramico
- Possibilità di canalizzare il prodotto con Kit ventilazione specifico Inserti/Focolari(optional) + 2 anelli raccordo aria (optional) o Kit Wind Air (optional)

## DOTAZIONI DI SERIE

## DETTAGLI

## OPTIONAL



Focolare in ghisa-Nordiker

	Codice	Prezzo
 Kit ventilazione Inserti * Portata del ventilatore a bocca libera 400 mc/h <small>* Necessario ulteriore acquisto di n° 2 anelli da Ø 120</small>	1318000	€ 432,00
 Kit cornici inserto	6016790	€ 67,00
 Kit piedistallo Inserto	6016792	€ 209,00
 Anello supplementare ventilazione Ø 120 mm inserti/raccordo aria	1130100	€ 18,00

## TECNOLOGIA

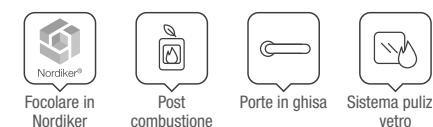

# INSERTO 70 L VENTILATO

Inserto a legna ventilato

**A** | 9,0 kW-N | 258 m<sup>3</sup> | ★★★★★



## LISTINO PREZZI LA NORDICA

Colore	Codice	Prezzo
■	6016743	€ 1.276,00

## DISEGNI TECNICI

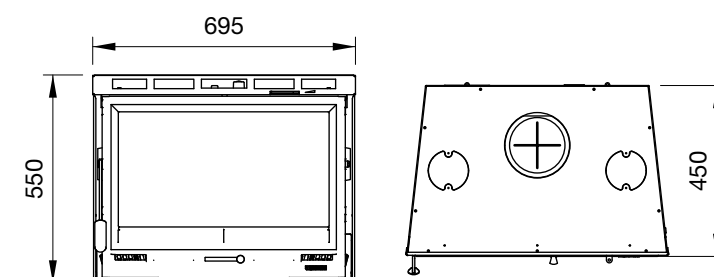

## DATI TECNICI

<b>Potenza nominale</b> 9,0 kW-N	<b>Dimensioni (LxHxP)</b> 695x550x450 mm	<b>Dimensione bocca fuoco (LxH)</b> 565x250 mm	<b>Legna lunghezza max</b> 30 cm
<b>Rendimento</b> 78,1 %	<b>Peso netto</b> 128 kg	<b>Dimensioni focolare (LxHxP)</b> 520x330x300 mm	<b>Assorbimento elettrico</b> 60 W
<b>Consumo orario</b> 2,7 kg/h	<b>Diametro scarico fumi (Ø)</b> 160 mm S		

## CARATTERISTICHE

- Focolare in ghisa
- Porta in ghisa
- Struttura in ghisa
- Cassetto cenere estraibile
- Uscita ventilazione frontale
- 2 ventilatori tangenziali di serie
- Aria primaria e secondaria regolabile per migliore gestione combustione
- Vetro ceramico
- Possibilità di canalizzare il prodotto
- con Kit ventilazione specifico Inserti/ Focolari(optional) + 2 anelli raccordo aria (optional)

## DOTAZIONI DI SERIE



## DETTAGLI

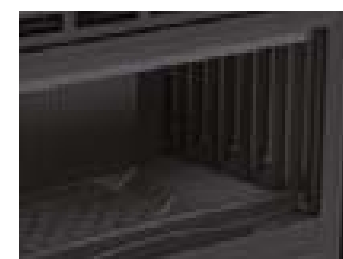

Focolare in ghisa

## OPTIONAL

	Codice	Prezzo
Kit ventilazione Inserti * Portata del ventilatore a bocca libera 400 mc/h <small>* Necessario ulteriore acquisto di n° 2 anelli da Ø 120</small>	1318000	€ 432,00
Kit cornici inserto	6016790	€ 67,00
Kit piedistallo Inserto	6016792	€ 209,00
Anello supplementare ventilazione Ø 120 mm inserti/raccordo aria	1130100	€ 18,00

## TECNOLOGIA

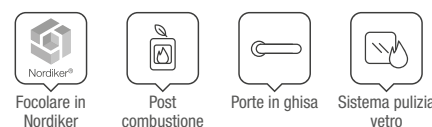

# INSERTO 70 H49 VENTILATO

Inserto a legna ventilato

**A** | 9,8 kW-N | 281 m<sup>3</sup> | ★★★★★



## LISTINO PREZZI LA NORDICA

Colore	Codice	Prezzo
■	6016713	€ 1.576,00

## DISEGNI TECNICI

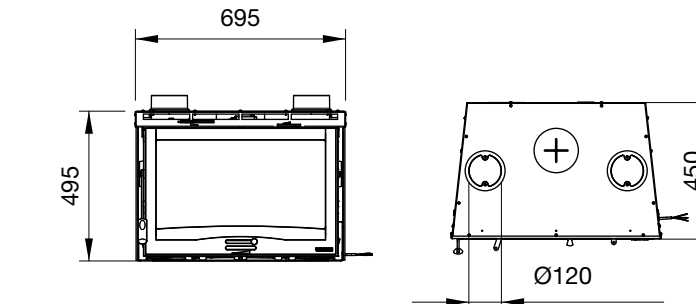

## DATI TECNICI

<b>Potenza nominale</b> 9,8 kW-N	<b>Dimensioni (LxHxP)</b> 695x495x450 mm	<b>Dimensione bocca fuoco (LxH)</b> 565x197 mm	<b>Legna lunghezza max</b> 30 cm
<b>Rendimento</b> 80,0 %	<b>Peso netto</b> 136 kg	<b>Dimensioni focolare (LxHxP)</b> 520x280x300 mm	<b>Assorbimento elettrico</b> 60 W
<b>Consumo orario</b> 3,0 kg/h	<b>Diametro scarico fumi (Ø)</b> 160 mm		

## CARATTERISTICHE

- Focolare in ghisa
- Porta in ghisa
- Struttura in ghisa
- Cassetto cenere estraibile
- Uscita ventilazione frontale
- 2 ventilatori tangenziali di serie
- Aria primaria e secondaria regolabile per migliore gestione combustione
- Sistema di post-combustione per basse emissioni
- Vetro ceramico
- Registro valvola fumi
- Possibilità di canalizzare il prodotto con Kit ventilazione specifico Inserti/Focolari(optional) + 2 anelli raccordo aria (optional) o Kit Wind Air (optional)

## DOTAZIONI DI SERIE



## DETTAGLI



Focolare in ghisa

## OPTIONAL

	Codice	Prezzo
Kit ventilazione Inserti Portata del ventilatore a bocca libera 400 mc/h	1318000	€ 432,00
Kit cornici inserto	6016799	€ 67,00
Kit piedistallo Inserto	6016792	€ 209,00

## TECNOLOGIA



# INSERTO 50 VERTICALE CRYSTAL BII \* VENTILATO

Inserto a legna ventilato

**A+** | 8,3 kW-N | 237 m<sup>3</sup> | ★★★★★



## LISTINO PREZZI LA NORDICA

Colore	Codice	Prezzo
■ *	6016504	€ 2.475,00

## DISEGNI TECNICI

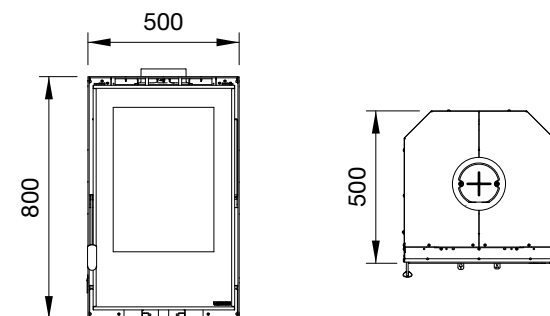

## DATI TECNICI

<b>Potenza nominale</b> 8,3 kW-N	<b>Dimensioni (LxHxP)</b> 500x800x500 mm	<b>Dimensione bocca fuoco (LxH)</b> 335x347 mm	<b>Legna lunghezza max</b> 30 cm
<b>Rendimento</b> 81,0 %	<b>Peso netto</b> 115 kg	<b>Dimensioni focolare (LxHxP)</b> 300x400x360 mm	<b>Assorbimento elettrico</b> 30 W
<b>Consumo orario</b> 2,4 kg/h	<b>Diametro scarico fumi (Ø)</b> 150 mm S		

## CARATTERISTICHE

- Focolare in ghisa e Nordiker
- Porta in ghisa
- Struttura in acciaio
- Cassetto cenere estraibile
- Uscita ventilazione frontale
- 2 ventilatori tangenziali di serie
- Aria primaria e secondaria regolabile per migliore gestione combustione
- Sistema di post-combustione per basse emissioni
- Vetro ceramico
- Porta reversibile

## DOTAZIONI DI SERIE



## DETTAGLI



Regolazione aria primaria e secondaria

## OPTIONAL

	Codice	Prezzo
Kit optional aria esterna	6016040	€ 14,00
Kit piedistallo Inserto	6016792	€ 209,00

## TECNOLOGIA



# INSERTO 70 CRYSTAL ANGOLO

Inserto a legna con vista panoramica del fuoco da due lati

**A** | 9,2 kW-N | 263 m<sup>3</sup> | ★★★



## LISTINO PREZZI LA NORDICA

Colore	Codice	Prezzo
■	6016763	€ 2.030,00

## DISEGNI TECNICI

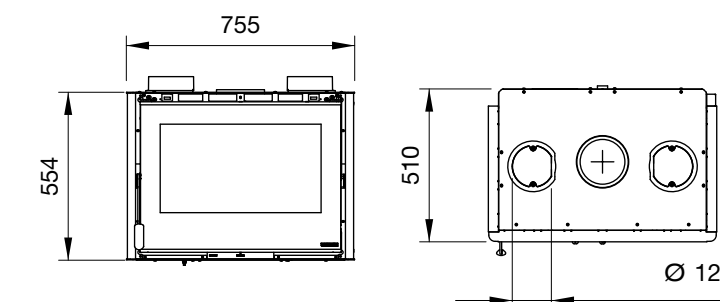

## DATI TECNICI

<b>Potenza nominale</b> 9,2 kW-N	<b>Dimensioni (LxHxP)</b> 755x554x510 mm	<b>Dimensione bocca fuoco (LxH)</b> 540x224 mm	<b>Legna lunghezza max</b> 30 cm
<b>Rendimento</b> 78,0 %	<b>Peso netto</b> 133 kg	<b>Dimensioni focolare (LxHxP)</b> 603x290x360 mm	
<b>Consumo orario</b> 2,7 kg/h	<b>Diametro scarico fumi (Ø)</b> 160 mm S		

## CARATTERISTICHE

- Focolare in ghisa e Nordiker
- Porta in ghisa
- Struttura in acciaio
- Cassetto cenere estraibile
- Senza ventilatori
- Aria primaria e secondaria regolabile per migliore gestione combustione
- Sistema di post-combustione per basse emissioni
- Vetri ceramici
- Visione frontale e laterale del fuoco
- Possibilità di canalizzare il prodotto con Kit ventilazione specifico Inserti/Focolari (optional)
- Il prodotto può essere trasformato con il lato vetro a sinistra
- Porta reversibile

## DETTAGLI



## OPTIONAL

	Codice	Prezzo
Kit ventilazione Inserti Portata del ventilatore a bocca libera 400 mc/h	1318000	€ 432,00
Kit piedistallo Inserto	6016792	€ 209,00
Kit "Wind Air"	6016030	€ 520,00
Diffusore Shade	6016005	€ 32,00
Diffusore Wave	6016025	€ 53,00

## TECNOLOGIA



# INSERTO 70 CRYSTAL 3 LATI

Inserto a legna con vista panoramica del fuoco da tre lati

**A+** | 9,7 kW-N | 278 m<sup>3</sup> | ★★★★★



## LISTINO PREZZI LA NORDICA

Colore	Codice	Prezzo
■	6016765	€ 2.260,00

## DISEGNI TECNICI

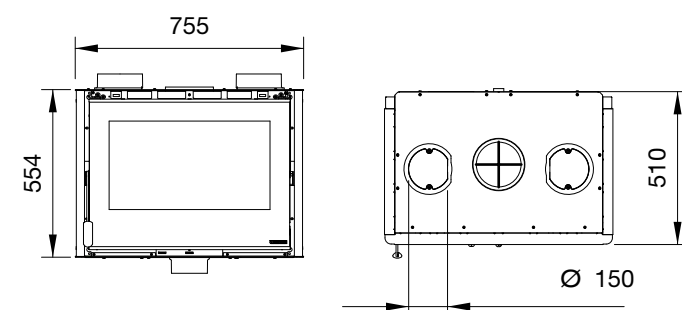

## DATI TECNICI

<b>Potenza nominale</b> 9,7 kW-N	<b>Dimensioni (LxHxP)</b> 755x554x510 mm	<b>Dimensione bocca fuoco (LxH)</b> 540x224 mm	<b>Legna lunghezza max</b> 30 cm
<b>Rendimento</b> 82,0 %	<b>Peso netto</b> 134 kg	<b>Dimensioni focolare (LxHxP)</b> 660x290x360 mm	
<b>Consumo orario</b> 2,7 kg/h	<b>Diametro scarico fumi (Ø)</b> 160 mm S		

## CARATTERISTICHE

- Focolare in ghisa e Nordiker
- Porta in ghisa
- Struttura in acciaio
- Cassetto cenere estraibile
- Senza ventilatori
- Aria primaria e secondaria regolabile per migliore gestione combustione
- Sistema di post-combustione per basse emissioni
- Vetri ceramici
- Visione del fuoco sui 3 lati
- Possibilità di canalizzare il prodotto con Kit ventilazione specifico Inserti/ Focolari(optional)
- Porta reversibile

## DETTAGLI



Visione frontale e laterale del fuoco

## TECNOLOGIA



## OPTIONAL

	Codice	Prezzo
Kit ventilazione Inserti Portata del ventilatore a bocca libera 400 mc/h	1318000	€ 432,00
Kit piedistallo Inserto	6016792	€ 209,00
Kit "Wind Air"	6016030	€ 520,00
Diffusore Shade	6016005	€ 32,00
Diffusore Wave	6016025	€ 53,00

# INSERTO 80 CRYSTAL EVO 2.0 VENTILATO

Inserto a legna ventilato

**A+** | 7,4 kW-N | 212 m<sup>3</sup> | ★★★★★



## LISTINO PREZZI LA NORDICA

Colore	Codice	Prezzo
■	6016814	€ 2.365,00

## DISEGNI TECNICI

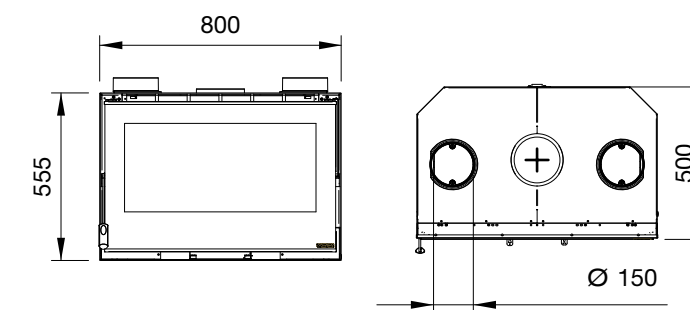

## DATI TECNICI

<b>Potenza nominale</b> 7,4 kW-N	<b>Dimensioni (LxHxP)</b> 800x555x500 mm	<b>Dimensione bocca fuoco (LxH)</b> 635x245 mm	<b>Legna lunghezza max</b> 30 cm
<b>Rendimento</b> 83,9 %	<b>Peso netto</b> 130 kg	<b>Dimensioni focolare (LxHxP)</b> 600x310x360 mm	<b>Assorbimento elettrico</b> 40 W
<b>Consumo orario</b> 2,1 kg/h	<b>Diametro scarico fumi (Ø)</b> 160 mm S		

## CARATTERISTICHE

- Focolare in ghisa e Nordiker
- Porta in ghisa
- Struttura in acciaio
- Cassetto cenere estraibile
- Uscita ventilazione frontale
- 2 ventilatori tangenziali di serie
- Aria primaria e secondaria regolabile per migliore gestione combustione
- Sistema di post-combustione per basse emissioni
- Vetro ceramico
- Possibilità di canalizzare il prodotto con Kit ventilazione specifico Inserti/ Focolari(optional)
- Porta reversibile

## DOTAZIONI DI SERIE



REGOLATORE  
Velocità ventilazione

## DETTAGLI



Porta panoramica in vetro ceramico

## TECNOLOGIA



## OPTIONAL

	Codice	Prezzo
Kit ventilazione Inserti Portata del ventilatore a bocca libera 400 mc/h	1318000	€ 432,00
Kit optional aria esterna	6016041	€ 14,00
Kit piedistallo Inserto	6016792	€ 209,00
Modulo portalegna dimensioni 498x556x524	6016590	€ 506,00



# INSERTO 80 HIGH PRESSURE

Inserto a legna con sistema di ventilazione canalizzabile di serie

**A+** | 7,9 kW-N | 226 m<sup>3</sup> | ★★★★★



## LISTINO PREZZI LA NORDICA

Colore	Codice	Prezzo
■	6016820	€ 2.260,00

## DISEGNI TECNICI

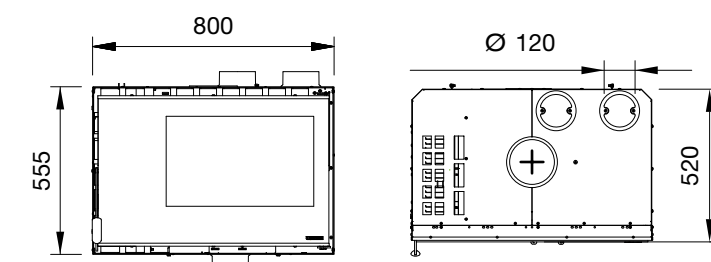

## DATI TECNICI

**Potenza nominale**  
7,9 kW-N

**Rendimento**  
82,4 %

**Consumo orario**  
2,3 kg/h

**Dimensioni (LxHxP)**  
800x555x520 mm

**Peso netto**  
128 kg

**Diametro scarico fumi (Ø)**  
160 mm S

**Dimensione bocca fuoco (LxH)**  
500x230 mm

**Dimensioni focolare (LxHxP)**  
490x290x330 mm

**Legna lunghezza max**  
30 cm

**Assorbimento elettrico**  
50 W

## CARATTERISTICHE

- Focolare in ghisa e Nordiker
- Porta in ghisa
- Struttura in acciaio
- Cassetto cenere estraibile
- Uscita ventilazione frontale
- Ventilatore centrifugo High Pressure
- Aria primaria e secondaria regolabile per migliore gestione combustione
- Sistema di post-combustione per basse emissioni
- Vetro ceramico
- Possibilità di canalizzare il prodotto con Kit ventilazione specifico Inserti/Focolari(optional)
- Porta reversibile

## DOTAZIONI DI SERIE

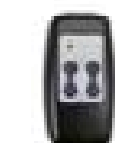

## DETTAGLI

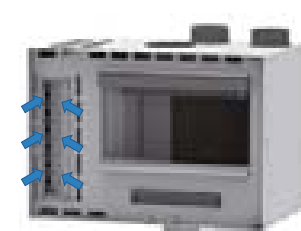

Giro aria con ventilazione attiva



Opzione 1: Uscita aria frontale

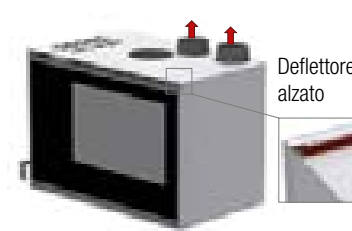

Opzione 2: Uscita aria alle canalizzazioni

## OPTIONAL

	Codice	Prezzo
	Kit piedistallo Inserto	6016792 € 209,00

## TECNOLOGIA



# INSERTO 80 PRS CRYSTAL VENTILATO

Inserto a legna ventilato

**A+** | 8,3 kW-N | 237 m<sup>3</sup> | ★★★★★



## INCENTIVI CONTO TERMICO 2.0 (Ce 1,2)

Zona A	Zona B	Zona C	Zona D	Zona E	Zona F
€ 408,35	€ 578,50	€ 748,65	€ 952,82	€ 1.157,00	€ 1.225,06

## LISTINO PREZZI LA NORDICA

Colore	Codice	Prezzo
■	6016825	€ 2.478,00

## DISEGNI TECNICI

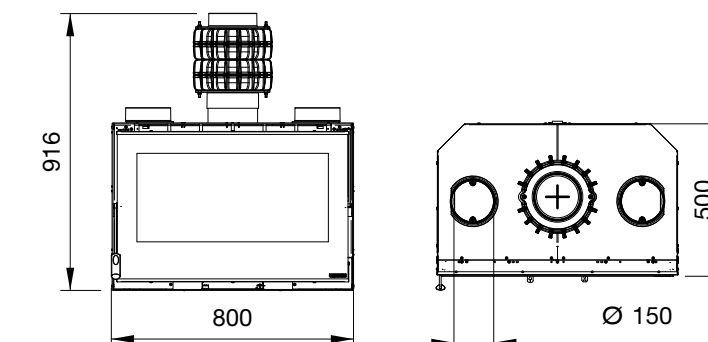

## DATI TECNICI

**Potenza nominale**  
8,3 kW-N

**Rendimento**  
87,4 %

**Consumo orario**  
2,2 kg/h

**Dimensioni (LxHxP)**  
800x916x500 mm

**Peso netto**  
150 kg

**Diametro scarico fumi (Ø)**  
160 mm S

**Dimensione bocca fuoco (LxH)**  
635x245 mm

**Dimensioni focolare (LxHxP)**  
600x310x360 mm

**Legna lunghezza max**  
30 cm

**Assorbimento elettrico**  
40 W

## CARATTERISTICHE

- Focolare in ghisa e Nordiker
- Porta in ghisa
- Sistema Power Radiant System
- Struttura in acciaio
- Cassetto cenere estraibile
- Uscita ventilazione frontale
- 2 ventilatori tangenziali di serie
- Aria primaria e secondaria regolabile per migliore gestione combustione
- Sistema di post-combustione per basse emissioni
- Vetro ceramico
- Possibilità di canalizzare il prodotto con Kit ventilazione specifico Inserti/Focolari(optional)
- Porta reversibile

## DOTAZIONI DI SERIE



## DETTAGLI



Power Radiant System

## OPTIONAL

	Codice	Prezzo
	Kit ventilazione Inserti Portata del ventilatore a bocca libera 400 mc/h	1318000 € 432,00
	Kit optional aria esterna	6016041 € 14,00
	Kit piedistallo Inserto	6016792 € 209,00
	Modulo portalegna dimensioni 498x556x524	6016590 € 506,00

## TECNOLOGIA



# INSERTO 70 WIDE

Inserto a legna con vista panoramica del fuoco

**A+** | 7,5 kW-N | 215 m<sup>3</sup> | ★★★★★



## LISTINO PREZZI LA NORDICA

Colore	Codice	Prezzo
■	6016707	€ 1.870,00

## DISEGNI TECNICI

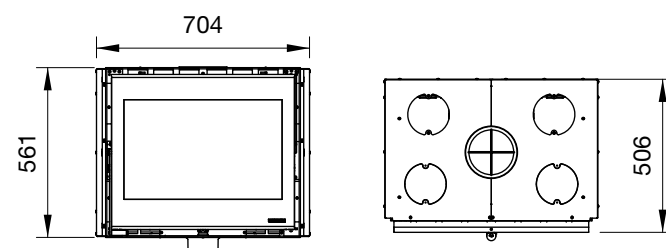

## DATI TECNICI

**Potenza nominale**  
7,5 kW-N

**Rendimento**  
80,7 %

**Consumo orario**  
2,2 kg/h

**Dimensioni (LxHxP)**  
704x561x506 mm

**Peso netto**  
140 kg

**Diametro scarico fumi (Ø)**  
160 mm S

**Dimensione bocca fuoco (LxH)**  
526x278 mm

**Dimensioni focolare (LxHxP)**  
563x295x354 mm

**Legna lunghezza max**  
30 cm

## CARATTERISTICHE

- Focolare in Nordiker
- Porta e griglia in ghisa
- Cassetto cenere estraibile
- Senza motori di ventilazione
- Aria primaria e secondaria regolabile per migliore gestione combustione
- Sistema di post-combustione per basse emissioni
- Vetro ceramico
- Possibilità di prelevare aria dall'esterno ed immetterla direttamente nei registri della stufa
- Piano fuoco ribassato per maggiore visione della fiamma
- ventilazione optional con Kit Wind Air
- Porta reversibile

## DETTAGLI



Focolare in Nordiker

## TECNOLOGIA



## OPTIONAL

	Codice	Prezzo
	Kit cornici inserti Wide	6016961 € 63,00
	Kit piedistallo Inserto	6016792 € 209,00
	Kit "Wind Air"	6016030 € 520,00
	Diffusore Shade	6016005 € 32,00
	Diffusore Wave	6016025 € 53,00
	Anello supplementare ventilazione Ø 150 mm inserti/raccordo aria	1130310 € 18,00

# INSERTO 70 PRS WIDE

Inserto a legna con vista panoramica del fuoco

**A+** | 8,1 kW-N | 232 m<sup>3</sup> | ★★★★★



## INCENTIVI CONTO TERMICO 2.0 (Ce 1,5)

Zona A	Zona B	Zona C	Zona D	Zona E	Zona F
€ 504,56	€ 714,79	€ 925,02	€ 1.177,30	€ 1.429,58	€ 1.513,67

## LISTINO PREZZI LA NORDICA

Colore	Codice	Prezzo
■	6016708	€ 1.990,00

## DISEGNI TECNICI

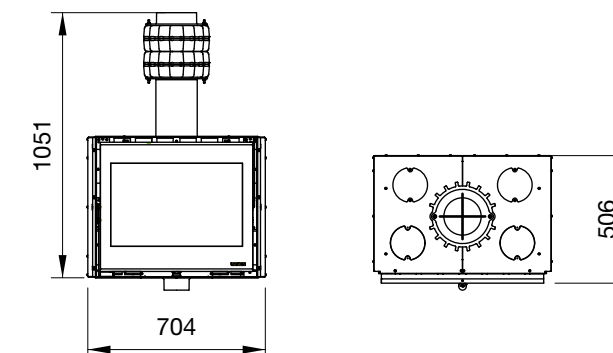

## DATI TECNICI

**Potenza nominale**  
8,1 kW-N

**Rendimento**  
86,1 %

**Consumo orario**  
2,2 kg/h

**Dimensioni (LxHxP)**  
704x1051x506 mm

**Peso netto**  
158 kg

**Diametro scarico fumi (Ø)**  
160 mm S

**Dimensione bocca fuoco (LxH)**  
526x278 mm

**Dimensioni focolare (LxHxP)**  
563x295x354 mm

**Legna lunghezza max**  
30 cm

## CARATTERISTICHE

- Focolare in Nordiker
- Porta e griglia in ghisa
- Cassetto cenere estraibile
- Sistema Power Radiant System
- Senza motori di ventilazione
- Aria primaria e secondaria regolabile per migliore gestione combustione
- Sistema di post-combustione per basse emissioni
- Vetro ceramico
- Possibilità di prelevare aria dall'esterno ed immetterla direttamente nei registri della stufa
- Piano fuoco ribassato per maggiore visione della fiamma
- ventilazione optional con Kit Wind Air
- Porta reversibile

## DETTAGLI



Focolare in Nordiker

## TECNOLOGIA



## OPTIONAL

	Codice	Prezzo
	Kit cornici inserti Wide	6016961 € 63,00
	Kit piedistallo Inserto	6016792 € 209,00
	Kit "Wind Air"	6016030 € 520,00
	Diffusore Shade	6016005 € 32,00
	Diffusore Wave	6016025 € 53,00
	Anello supplementare ventilazione Ø 150 mm inserti/raccordo aria	1130310 € 18,00

# INSERTO 80 WIDE

Inserto a legna con vista panoramica del fuoco

**A+** | 7,4 kW-N | 212 m<sup>3</sup> | ★★★★★



## LISTINO PREZZI LA NORDICA

Colore	Codice	Prezzo
	6016830	€ 1.945,00

## DISEGNI TECNICI

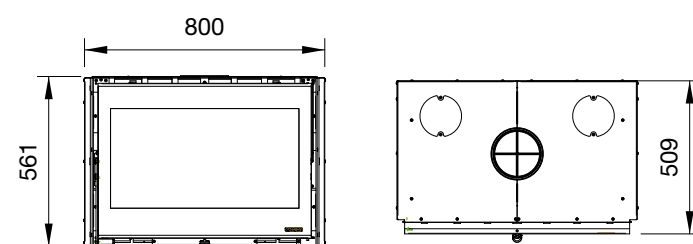

## DATI TECNICI

**Potenza nominale**  
7,4 kW-N

**Rendimento**  
83,9 %

**Consumo orario**  
2,1 kg/h

**Dimensioni (LxHxP)**  
800x561x509 mm

**Peso netto**  
147 kg

**Diametro scarico fumi (Ø)**  
160 mm S

**Dimensione bocca fuoco (LxH)**  
626x278 mm

**Dimensioni focolare (LxHxP)**  
652x327x350 mm

**Legna lunghezza max**  
30 cm

## CARATTERISTICHE

- Focolare in Nordiker
- Porta e griglia in ghisa
- Cassetto cenere estraibile
- Senza motori di ventilazione
- Aria primaria e secondaria regolabile per migliore gestione combustione
- Sistema di post-combustione per basse emissioni
- Vetro ceramico
- Possibilità di prelevare aria dall'esterno ed immetterla direttamente nei registri della stufa
- Piano fuoco ribassato per maggiore visione della fiamma
- ventilazione optional con Kit Wind Air
- Porta reversibile

## DETTAGLI



Focolare in Nordiker

## TECNOLOGIA



## OPTIONAL

	Codice	Prezzo
	Kit cornici inserti Wide	6016961 € 63,00
	Kit piedistallo Inserto	6016792 € 209,00
	Kit "Wind Air"	6016030 € 520,00
	Diffusore Shade	6016005 € 32,00
	Diffusore Wave	6016025 € 53,00
	Anello supplementare ventilazione Ø 150 mm inserti/raccordo aria	1130310 € 18,00

# INSERTO 80 PRS WIDE

Inserto a legna con vista panoramica del fuoco

**A+** | 8,6 kW-N | 246 m<sup>3</sup> | ★★★★★



## INCENTIVI CONTO TERMICO 2.0 (Ce 1,2)

Zona A	Zona B	Zona C	Zona D	Zona E	Zona F
€ 415,20	€ 588,21	€ 761,21	€ 969,87	€ 1.176,41	€ 1.245,61

## LISTINO PREZZI LA NORDICA

Colore	Codice	Prezzo
	6016835	€ 2.059,00

## DISEGNI TECNICI

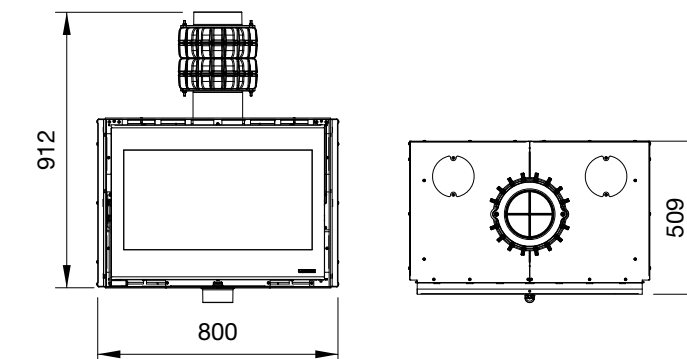

## DATI TECNICI

**Potenza nominale**  
8,6 kW-N

**Rendimento**  
88,2 %

**Consumo orario**  
2,3 kg/h

**Dimensioni (LxHxP)**  
800x912x509 mm

**Peso netto**  
165 kg

**Diametro scarico fumi (Ø)**  
160 mm S

**Dimensione bocca fuoco (LxH)**  
626x278 mm

**Dimensioni focolare (LxHxP)**  
652x327x350 mm

**Legna lunghezza max**  
30 cm

## CARATTERISTICHE

- Focolare in Nordiker
- Porta e griglia in ghisa
- Cassetto cenere estraibile
- Sistema Power Radiant System
- Senza motori di ventilazione
- Aria primaria e secondaria regolabile per migliore gestione combustione
- Sistema di post-combustione per basse emissioni
- Vetro ceramico
- Possibilità di prelevare aria dall'esterno ed immetterla direttamente nei registri della stufa
- Piano fuoco ribassato per maggiore visione della fiamma
- ventilazione optional con Kit Wind Air
- Porta reversibile

## DETTAGLI



Focolare in Nordiker

## TECNOLOGIA



## OPTIONAL

	Codice	Prezzo
	Kit cornici inserti Wide	6016961 € 63,00
	Kit piedistallo Inserto	6016792 € 209,00
	Kit "Wind Air"	6016030 € 520,00
	Diffusore Shade	6016005 € 32,00
	Diffusore Wave	6016025 € 53,00
	Anello supplementare ventilazione Ø 150 mm inserti/raccordo aria	1130310 € 18,00

# INSERTO 100 WIDE

Inserto a legna con vista panoramica del fuoco

**A+** | 8,1 kW-N | 232 m<sup>3</sup> | ★★★★★



## LISTINO PREZZI LA NORDICA

Colore	Codice	Prezzo
	6016100	€ 2.310,00

## DISEGNI TECNICI

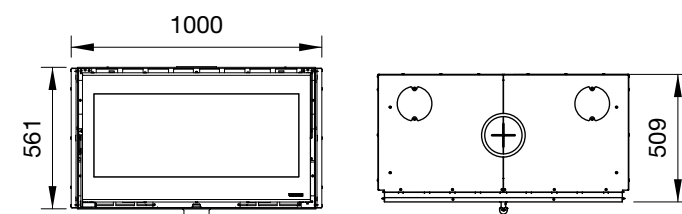

## DATI TECNICI

<b>Potenza nominale</b> 8,1 kW-N	<b>Dimensioni (LxHxP)</b> 1000x561x509 mm	<b>Dimensione bocca fuoco (LxH)</b> 826x278 mm	<b>Legna lunghezza max</b> 30 cm
<b>Rendimento</b> 81,0 %	<b>Peso netto</b> 178 kg	<b>Dimensioni focolare (LxHxP)</b> 856x327x350 mm	
<b>Consumo orario</b> 2,3 kg/h	<b>Diametro scarico fumi (Ø)</b> 160 mm S		

## CARATTERISTICHE

- Focolare in Nordiker
- Porta e griglia in ghisa
- Cassetto cenere estraibile
- Senza motori di ventilazione
- Aria primaria e secondaria regolabile per migliore gestione combustione
- Sistema di post-combustione per basse emissioni
- Vetro ceramico
- Possibilità di prelevare aria dall'esterno ed immetterla direttamente nei registri della stufa
- Piano fuoco ribassato per maggiore visione della fiamma
- ventilazione optional con Kit Wind Air
- Porta reversibile

## DETTAGLI

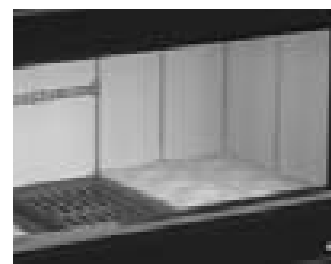

Focolare in Nordiker

## TECNOLOGIA



## OPTIONAL

	Codice	Prezzo
	6016181	€ 63,00
	6016792	€ 209,00
	6016030	€ 520,00
	6016005	€ 32,00
	6016025	€ 53,00
	1130310	€ 18,00

# FOCOLARI E MONOBLOCCHI

## LA SOLUZIONE IDEALE PER IL TUO CAMINETTO

Calore, atmosfera, eleganza: la luce del fuoco accesa all'interno di un caminetto crea sempre una vera magia. Ma ogni casa, ogni ambiente, ha le sue esigenze e La Nordica-Extraflame offre per ciascuna di esse una soluzione per riscaldare in modo efficiente ed ecologico la tua casa.

I focolari sono simili agli inserti, hanno sempre apertura della porta "a bandiera", ma in più hanno una importante struttura in ghisa ed un supporto livellabile. Possono quindi essere utilizzati per realizzare anche nuove installazioni con rivestimento dedicato.

I monoblocchi sono dei camini con apertura "saliscendi" a scomparsa. Hanno una carter di copertura dei meccanismi ed una struttura autoportante. Il monoblocco è regolabile in altezza e con ruote per facilitarne il posizionamento. Per questi articoli è sempre necessario prevedere in opera una struttura dedicata di rivestimento del generatore.

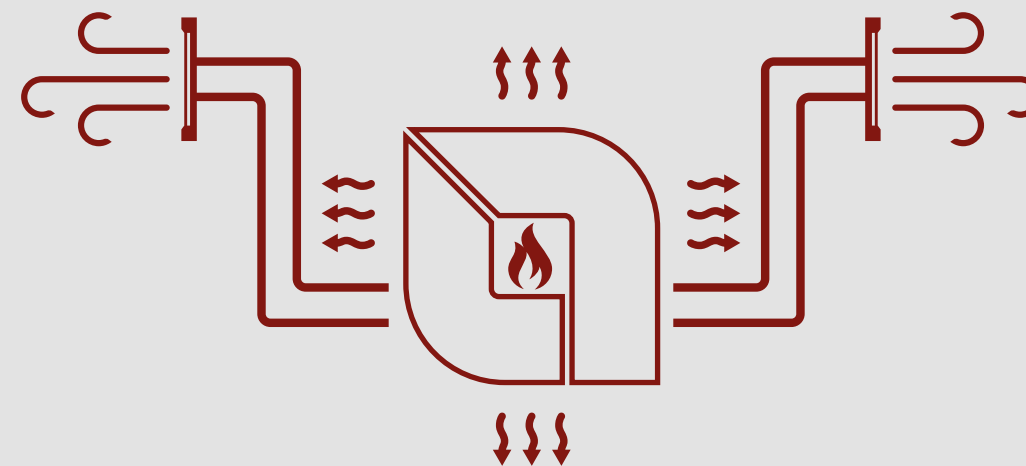

		kW-N	DIMENSIONE	PLUS
Pg 228	FOCOLARE 60 PIANO EVO	8,5	609 x 985-1085 x 467	160 S
Pg 229	FOCOLARE 70 PIANO EVO CRYSTAL	9,0	710 x 1125-1225 x 498	200 S
Pg 230	FOCOLARE 70 PIANO	9,1	693 x 1025-1125 x 491	200 S
Pg 231	FOCOLARE 80 BIFACCIALE HYBRID	10,2	936 x 1560 x 699	200 S
Pg 232	FOCOLARE 100 BIFACCIALE	11,0	1104 x 1406 x 675	200 S
Pg 233	MONOBLOCCO GHISA 750 PIANO	13,0	846 x 1624-1664 x 676	200 S
Pg 234	MONOBLOCCO GHISA 750 IRONKER PIANO	13,0	846 x 1624-1664 x 678	200 S
Pg 235	MONOBLOCCO 800 ANGOLO DX	10,0	879 x 1570-1605 x 612	200 S
Pg 236	MONOBLOCCO 800 ANGOLO SX	10,0	879 x 1570-1605 x 612	200 S

# FOCOLARE 60 PIANO EVO

Focolare a legna per caminetti

**A+** | 8,5 kW-N | 243 m<sup>3</sup> | ★★★★★



## INCENTIVI CONTO TERMICO 2.0 (Ce 1,5)

Zona A	Zona B	Zona C	Zona D	Zona E	Zona F
€ 516,18	€ 731,26	€ 946,34	€ 1.204,43	€ 1.462,52	€ 1.548,55

## LISTINO PREZZI LA NORDICA

Colore	Codice	Prezzo
	6017761	€ 1.240,00

## DISEGNI TECNICI

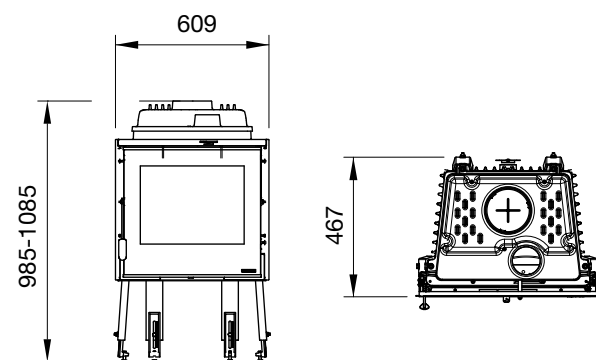

## DATI TECNICI

<b>Potenza nominale</b> 8,5 kW-N	<b>Dimensioni (LxHxP)</b> 609x985-1085x467 mm	<b>Dimensione bocca fuoco (LxH)</b> 380x255 mm	<b>Legna lunghezza max</b> 27 cm
<b>Rendimento</b> 85,1 %	<b>Peso netto</b> 136 kg	<b>Dimensioni focolare (LxHxP)</b> 350x280x285 mm	
<b>Consumo orario</b> 2,3 kg/h	<b>Diametro scarico fumi (Ø)</b> 160 mm S		

## CARATTERISTICHE

- Struttura in ghisa ad alto spessore
- Focolare in ghisa
- Cassetto cenere estraibile
- Aria primaria e secondaria regolabile per migliore gestione combustione
- Sistema di post-combustione per basse emissioni
- Vetro ceramico
- Possibilità di prelevare aria dall'esterno ed immetterla direttamente nei registri della stufa
- Ventilazione opzionale tramite accessori optional (Carter + Kit ventilazione o Kit Wind Air)

## OPTIONAL

	Codice	Prezzo
Kit ventilazione Focolare Portata del ventilatore a bocca libera 650 mc/h.	6017791	€ 405,00
Carter optional Focolare	6017780	€ 155,00



Modello completo di carter di ventilazione (optional)

## TECNOLOGIA



# FOCOLARE 70 PIANO EVO CRYSTAL

Focolare a legna per caminetti

**A+** | 9,0 kW-N | 258 m<sup>3</sup> | ★★★★★



## INCENTIVI CONTO TERMICO 2.0 (Ce 1,5)

Zona A	Zona B	Zona C	Zona D	Zona E	Zona F
€ 529,97	€ 750,79	€ 971,61	€ 1.236,60	€ 1.501,58	€ 1.589,91

## LISTINO PREZZI LA NORDICA

Colore	Codice	Prezzo
	6017771	€ 1.570,00

## DISEGNI TECNICI

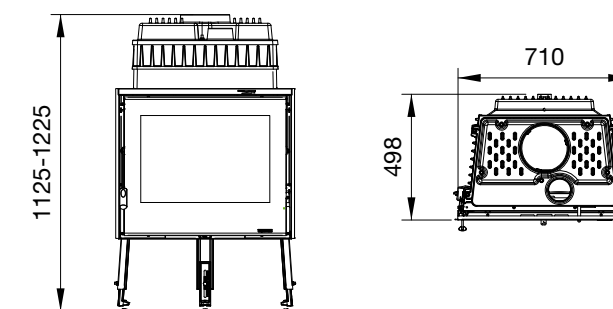

## DATI TECNICI

<b>Potenza nominale</b> 9,0 kW-N	<b>Dimensioni (LxHxP)</b> 710x1125-1225 x498 mm	<b>Dimensione bocca fuoco (LxH)</b> 480x288 mm	<b>Legna lunghezza max</b> 30 cm
<b>Rendimento</b> 85,3 %	<b>Peso netto</b> 172 kg	<b>Dimensioni focolare (LxHxP)</b> 450x315x350 mm	
<b>Consumo orario</b> 2,5 kg/h	<b>Diametro scarico fumi (Ø)</b> 200 mm S		

## CARATTERISTICHE

- Struttura in ghisa ad alto spessore
- Focolare in ghisa+Nordiker
- Sistema Power Radiant System
- Cassetto cenere estraibile
- Aria primaria e secondaria regolabile per migliore gestione combustione
- Sistema di post-combustione per basse emissioni
- Vetro ceramico
- Possibilità di prendere dall'esterno l'aria secondaria
- Ventilazione opzionale tramite accessori optional (Carter + Kit ventilazione o Kit Wind Air)

## DETTAGLI



Power Radiant System

## OPTIONAL

	Codice	Prezzo
Kit ventilazione Focolare Portata del ventilatore a bocca libera 650 mc/h.	6017792	€ 405,00
Carter optional Focolare	6017790	€ 155,00

## TECNOLOGIA



# FOCOLARE 70 PIANO

Focolare a legna per caminetti

**A** | 9,1 kW-N | 261 m<sup>3</sup> | ★★★★★



## LISTINO PREZZI LA NORDICA

Colore	Codice	Prezzo
■	6017770	€ 1.699,00

## DISEGNI TECNICI

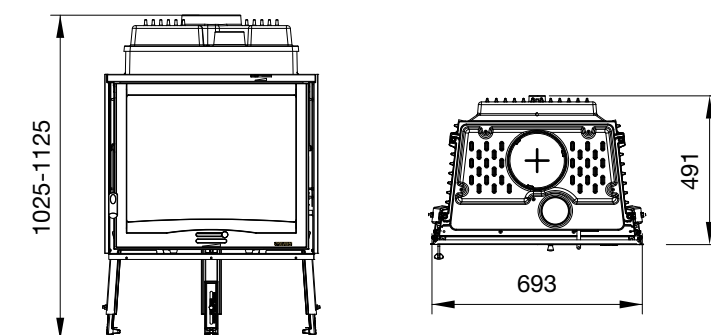

## DATI TECNICI

<b>Potenza nominale</b> 9,1 kW-N	<b>Dimensioni (LxHxP)</b> 693x1025-1125x491 mm	<b>Dimensione bocca fuoco (LxH)</b> 565x320 mm	<b>Legna lunghezza max</b> 30 cm
<b>Rendimento</b> 80,0 %	<b>Peso netto</b> 142 kg	<b>Dimensioni focolare (LxHxP)</b> 520x404x360 mm	
<b>Consumo orario</b> 2,7 kg/h	<b>Diametro scarico fumi (Ø)</b> 200 mm S		

## CARATTERISTICHE

- Struttura in ghisa ad alto spessore
- Focolare in ghisa
- Cassetto cenere estraibile
- Aria primaria e secondaria regolabile per migliore gestione combustione
- Sistema di post-combustione per basse emissioni
- Vetro ceramico
- Possibilità di prendere dall'esterno l'aria secondaria
- Ventilazione opzionale tramite accessori optional (Carter + Kit ventilazione o Kit Wind Air)

## OPTIONAL

	Codice	Prezzo
 Kit ventilazione Focolare Portata del ventilatore a bocca libera 650 mc/h.	6017792	€ 405,00
 Carter optional Focolare	6017790	€ 155,00



Modello completo di carter di ventilazione (optional)

## TECNOLOGIA



# FOCOLARE 80 BIFACCIALE \* HYBRID

Focolare a legna bifacciale per caminetti

**A+** | 10,2 kW-N | 292 m<sup>3</sup> | ★★★



## LISTINO PREZZI LA NORDICA

Colore	Codice	Prezzo
■ *	6017834	€ 3.425,00

## DISEGNI TECNICI

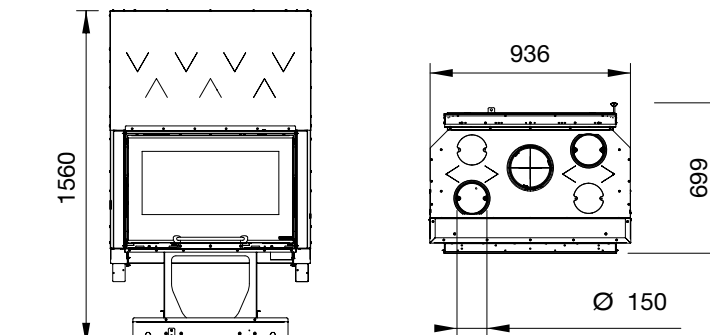

## DATI TECNICI

<b>Potenza nominale</b> 10,2 kW-N	<b>Dimensioni (LxHxP)</b> 936x1560 x699 mm	<b>Dimensione bocca fuoco (LxH)</b> 633x225 mm	<b>Legna lunghezza max</b> 30 cm
<b>Rendimento</b> 83,0 %	<b>Peso netto</b> 295 kg	<b>Dimensioni focolare (LxHxP)</b> 635x285x500 mm	
<b>Consumo orario</b> 2,5 kg/h	<b>Diametro scarico fumi (Ø)</b> 200 mm S		

## CARATTERISTICHE

- Struttura in ghisa ad alto spessore
- Focolare in ghisa+Nordiker
- Cassetto cenere estraibile
- Carter di convezione in acciaio zincato
- Aria primaria e secondaria regolabile per migliore gestione combustione
- Sistema di post-combustione per basse emissioni
- Vetro ceramico
- Doppia porta: una con apertura a libro
- Ventilazione opzionale tramite Kit ventilazione o Kit Wind Air

## DETTAGLI



Modello completo di carter di ventilazione

## OPTIONAL

	Codice	Prezzo
 Kit ventilazione Inserti Portata del ventilatore a bocca libera 400 mc/h	1318000	€ 432,00

## TECNOLOGIA



# FOCOLARE 100 BIFACCIALE

Focolare a legna bifacciale per caminetti

**A** | 11,0 kW-N | 315 m<sup>3</sup> | ★★ ★



## LISTINO PREZZI LA NORDICA

Colore	Codice	Prezzo
	6017733	€ 3.375,00

## DISEGNI TECNICI

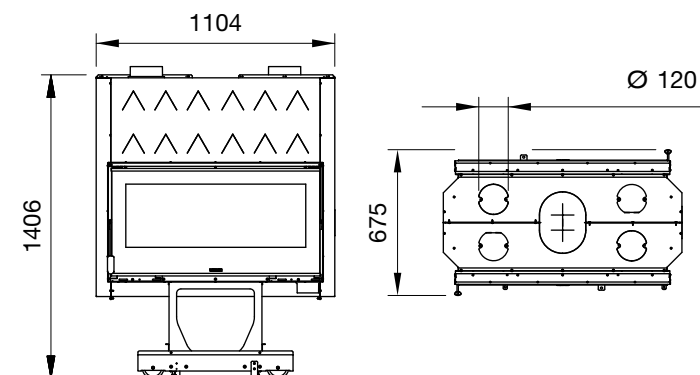

## DATI TECNICI

<b>Potenza nominale</b> 11,0 kW-N	<b>Dimensioni (LxHxP)</b> 1104x1406x675 mm	<b>Dimensione bocca fuoco (LxH)</b> 833x227 mm	<b>Legna lunghezza max</b> 30 cm
<b>Rendimento</b> 80,0 %	<b>Peso netto</b> 267 kg	<b>Dimensioni focolare (LxHxP)</b> 835x285x500 mm	
<b>Consumo orario</b> 3,3 kg/h	<b>Diametro scarico fumi (Ø)</b> 200 mm S		

## CARATTERISTICHE

- Struttura in ghisa ad alto spessore
- Focolare in ghisa+Nordiker
- Cassetto cenere estraibile
- Carter di convezione in acciaio zincato
- Aria primaria e secondaria regolabile per migliore gestione combustione
- Sistema di post-combustione per basse emissioni
- Vetro ceramico
- Doppia porta con apertura a libro
- Ventilazione opzionale tramite Kit ventilazione o Kit Wind Air

## DETTAGLI

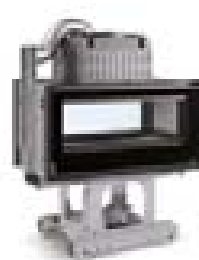

Parte superiore interamente in ghisa di grosso spessore



Apertura con doppia porta

## TECNOLOGIA



# MONOBLOCCO GHISA 750 PIANO

Monoblocco a legna per caminetti

**A** | 13,0 kW-N | 373 m<sup>3</sup> | ★★ ★



## LISTINO PREZZI LA NORDICA

Colore	Codice	Prezzo
	6019750	€ 3.455,00

## DISEGNI TECNICI

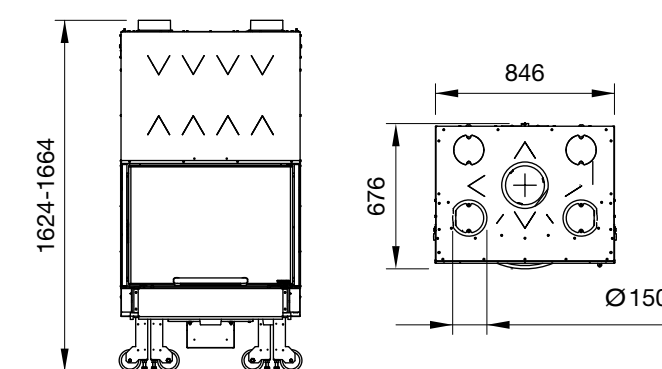

## DATI TECNICI

<b>Potenza nominale</b> 13,0 kW-N	<b>Dimensioni (LxHxP)</b> 846x1624-1664x676 mm	<b>Dimensione bocca fuoco (LxH)</b> 650x390 mm	<b>Legna lunghezza max</b> 30 cm
<b>Rendimento</b> 78,3 %	<b>Peso netto</b> 342 kg	<b>Dimensioni focolare (LxHxP)</b> 630x550x430 mm	
<b>Consumo orario</b> 3,8 kg/h	<b>Diametro scarico fumi (Ø)</b> 200 mm S		

## CARATTERISTICHE

- Struttura in ghisa ad alto spessore
- Focolare in ghisa
- Piano fuoco e griglia in ghisa
- Cassetto cenere estraibile
- Aria primaria e secondaria regolabile per migliore gestione combustione
- Sistema di post-combustione per basse emissioni
- Vetro ceramico
- Ventilazione opzionale tramite Carter + Kit ventilazione o Kit Wind Air

## DETTAGLI



Porta scomparsa totale

## TECNOLOGIA



## OPTIONAL

	Codice	Prezzo
Kit ventilazione Monoblocco Portata del ventilatore a bocca libera 650 mc/h	6018090	€ 405,00

# MONOBLOCCO GHISA 750 IRONKER PIANO

Monoblocco a legna per caminetti

**A** | 13,0 kW-N | 373 m<sup>3</sup> | ★★☆☆



## LISTINO PREZZI LA NORDICA

Colore	Codice	Prezzo
	6018760	€ 3.350,00

## DISEGNI TECNICI

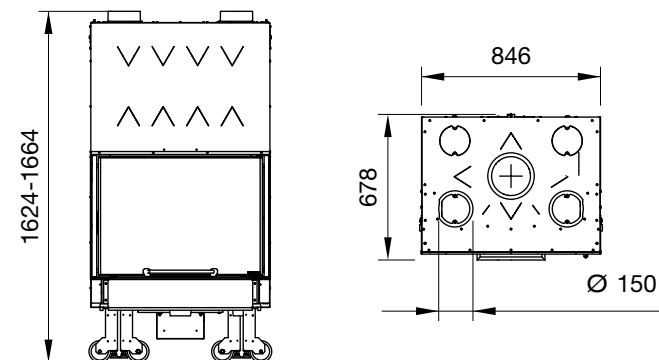

## DATI TECNICI

<b>Potenza nominale</b> 13,0 kW-N	<b>Dimensioni (LxHxP)</b> 846x1624-1664x678 mm	<b>Dimensione bocca fuoco (LxH)</b> 650x390 mm	<b>Legna lunghezza max</b> 30 cm
<b>Rendimento</b> 78,3 %	<b>Peso netto</b> 336 kg	<b>Dimensioni focolare (LxHxP)</b> 630x550x430 mm	
<b>Consumo orario</b> 3,8 kg/h	<b>Diametro scarico fumi (Ø)</b> 200 mm S		

## CARATTERISTICHE

- Struttura in ghisa ad alto spessore
- Focolare in ghisa + Nordiker
- Piano fuoco e griglia in ghisa
- Cassetto cenere estraibile
- Aria primaria e secondaria regolabile per migliore gestione combustione
- Sistema di post-combustione per basse emissioni
- Vetro ceramico
- Ventilazione opzionale tramite Carter + Kit ventilazione o Kit Wind Air

## DETTAGLI



Cassetto cenere estraibile



Interno Nordiker con braciere in ghisa di grosso spessore

## TECNOLOGIA



# MONOBLOCCO 800 ANGOLO DX

Monoblocco a legna ad angolo per caminetti

**A+** | 10,0 kW-N | 287 m<sup>3</sup> | ★★★★★



## LISTINO PREZZI LA NORDICA

Colore	Codice	Prezzo
	6018810	€ 3.730,00

## DISEGNI TECNICI

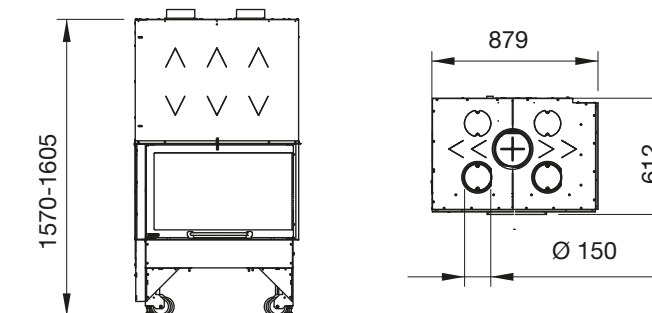

## DATI TECNICI

<b>Potenza nominale</b> 10,0 kW-N	<b>Dimensioni (LxHxP)</b> 879x1570-1605x612 mm	<b>Dimensione bocca fuoco (LxH)</b> 698x250 mm	<b>Legna lunghezza max</b> 30 cm
<b>Rendimento</b> 80,9 %	<b>Peso netto</b> 271 kg	<b>Dimensioni focolare (LxHxP)</b> 620x676x373 mm	
<b>Consumo orario</b> 2,9 kg/h	<b>Diametro scarico fumi (Ø)</b> 200 mm S		

## CARATTERISTICHE

- Struttura in ghisa ad alto spessore
- Focolare in ghisa + Nordiker
- Piano fuoco e griglia in ghisa
- Cassetto cenere estraibile
- Aria primaria e secondaria regolabile per migliore gestione combustione
- Sistema di post-combustione per basse emissioni
- Vetro ceramico ad angolo in unico pezzo
- Cappa in acciaio speciale spess. 3 mm
- Ventilazione opzionale tramite Carter + Kit ventilazione o Kit Wind Air

## DETTAGLI



Porta a scomparsa scorrevole su binari silenziosi

## TECNOLOGIA



## OPTIONAL

Codice	Prezzo
6018090	€ 405,00



Kit ventilazione Monoblocco  
Portata del ventilatore a bocca libera 650 mc/h



# MONOBLOCCO 800 ANGOLO SX

Monoblocco a legna ad angolo per caminetti

**A+** | 10,0 kW-N | 287 m<sup>3</sup> | ★★★★★



## LISTINO PREZZI LA NORDICA

Colore	Codice	Prezzo
	6018820	€ 3.730,00

## DISEGNI TECNICI

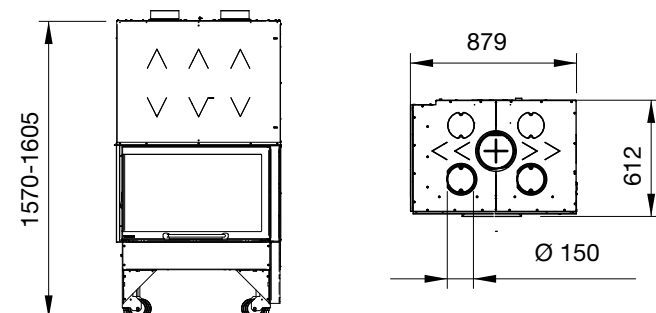

## DATI TECNICI

**Potenza nominale**  
10,0 kW-N

**Rendimento**  
80,9 %

**Consumo orario**  
2,9 kg/h

**Dimensioni (LxHxP)**  
879x1570-1605x612 mm

**Peso netto**  
271 kg

**Diametro scarico fumi (Ø)**  
200 mm S

**Dimensione bocca fuoco (LxH)**  
698x250 mm

**Dimensioni focolare (LxHxP)**  
620x676x373 mm

**Legna lunghezza max**  
30 cm

## CARATTERISTICHE

- Struttura in ghisa ad alto spessore
- Focolare in ghisa + Nordiker
- Piano fuoco e griglia in ghisa
- Cassetto cenere estraibile
- Aria primaria e secondaria regolabile per migliore gestione combustione
- Sistema di post-combustione per basse emissioni
- Vetro ceramico ad angolo in unico pezzo
- Cappa in acciaio speciale spess. 3 mm
- Ventilazione opzionale tramite Carter + Kit ventilazione o Kit Wind Air

## DETTAGLI



Porta a scomparsa scorrevole su binari silenziosi

## OPTIONAL

	Codice	Prezzo
 Kit ventilazione Monoblocco Portata del ventilatore a bocca libera 650 mc/h	6018090	€ 405,00

## TECNOLOGIA



# TERMOCAMINI A LEGNA

## LA SOLUZIONE IDEALE PER IL TUO CAMINETTO

Calore, atmosfera, eleganza: la luce del fuoco accesa all'interno di un caminetto crea sempre una vera magia. Ma ogni casa, ogni ambiente, ha le sue esigenze e La Nordica-Extraflame offre per ciascuna di esse una soluzione per riscaldare in modo efficiente ed ecologico la tua casa.

I termocamini a legna sono Monoblocchi o Focolari (non inserti) dotati di una caldaia per riscaldare l'acqua del circuito dei termosifoni di casa. Tutti i nostri prodotti sono dotati di predisposizione per il montaggio della valvola di sicurezza DSA (optional) per l'installazione a "vaso chiuso".

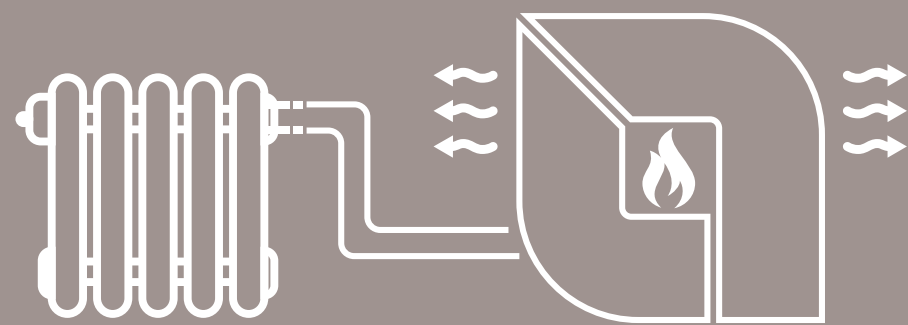

## FOCOLARE 80 IDRO CRYSTAL DSA

Termocamino a legna

**A+** | 15,4 kW-N | 11,1 kW-H<sub>2</sub>O | 441 m<sup>3</sup> | ★★★★★



### LISTINO PREZZI LA NORDICA

Colore	Codice	Prezzo
■	6017873	€ 2.720,00

### DISEGNI TECNICI

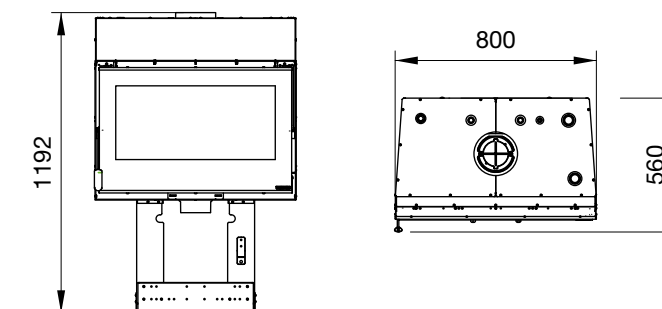

### DATI TECNICI

<b>Potenza nominale</b> 15,4 kW-N	<b>Dimensioni (LxHxP)</b> 800x1192x560 mm	<b>Dimensione bocca fuoco (LxH)</b> 635x245 mm	<b>Legna lunghezza max</b> 30 cm
<b>Potenza resa all'acqua</b> 11,1 kW-H <sub>2</sub> O	<b>Peso netto</b> 178 kg	<b>Dimensioni focolare (LxHxP)</b> 590x320x350 mm	<b>Pressione d'esercizio</b> 3 bar
<b>Rendimento</b> 82,7 %	<b>Diametro scarico fumi (Ø)</b> 160 mm S		
<b>Consumo orario</b> 4,3 kg/h			

### CARATTERISTICHE

- Struttura in acciaio ad alto spessore
- Focolare in ghisa + Nordiker
- Cassetto cenere estraibile
- Aria primaria e secondaria regolabile per migliore gestione combustione
- Sistema di post-combustione per basse emissioni
- Vetro ceramico
- Predisposizione per dispositivo di sicurezza DSA (valvola DSA optional)

### DETTAGLI



Cassetto cenere estraibile



Possibilità autonoma di cambiare l'apertura destra o sinistra della porta

### TECNOLOGIA



### OPTIONAL

	Codice	Prezzo
 Valvola automatica scarico termico DSA	7118410	€ 243,00
 Modulo portalegna dimensioni 498x556x524	6016590	€ 506,00

		kW-N	Kw-H <sub>2</sub> O	DIMENSIONE	PLUS
Pg 237	FOCOLARE 80 IDRO CRYSTAL DSA	15,4	11,1	800 x 1192 x 560	160 S
Pg 238	TERMOCAMINO WF PLUS DSA	20,5	11,3	846 x 1585-1625 x 667	200 S
Pg 239	TERMOCAMINO WF 25 X DSA	27,1	18,2	846 x 1585-1625 x 667	200 S

# TERMOCAMINO WF PLUS DSA

Termocamino a legna

**A+** | 20,5 kW-N | 11,3 kW-H<sub>2</sub>O | 587 m<sup>3</sup> | ★★★★★

INCENTIVI CONTO TERMICO 2.0 (Ce 1,5)

Zona A € 728,53	Zona B € 1.032,08	Zona C € 1.335,63	Zona D € 1.699,90	Zona E € 2.064,16	Zona F € 2.185,58
--------------------	----------------------	----------------------	----------------------	----------------------	----------------------

## LISTINO PREZZI LA NORDICA

Colore	Codice	Prezzo
	6015115	€ 4.180,00

## DISEGNI TECNICI

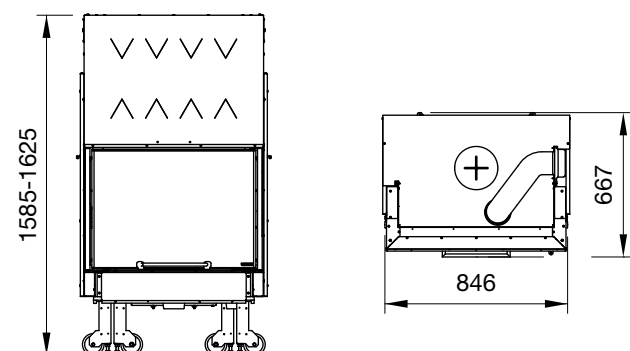

## DATI TECNICI

<b>Potenza nominale</b> 20,5 kW-N	<b>Dimensioni (LxHxP)</b> 846x1585-1625x667 mm	<b>Dimensione bocca fuoco (LxH)</b> 558x275 mm	<b>Legna lunghezza max</b> 30 cm
<b>Potenza resa all'acqua</b> 11,3 kW-H <sub>2</sub> O	<b>Peso netto</b> 334 kg	<b>Dimensioni focolare (LxHxP)</b> 590x365x400 mm	<b>Pressione d'esercizio</b> 2,5 bar
<b>Rendimento</b> 85,5 %	<b>Diametro scarico fumi (Ø)</b> 200 mm S		
<b>Consumo orario</b> 5,4 kg/h			

## CARATTERISTICHE

- Struttura in acciaio ad alto spessore
- Focolare in ghisa + Nordiker
- Cassetto cenere estraibile
- Aria primaria e secondaria regolabile per migliore gestione combustione
- Sistema di post-combustione per basse emissioni
- Vetro ceramico
- Predisposizione per dispositivo di sicurezza DSA (valvola DSA optional)
- Vetro a scomparsa

## DETTAGLI



Focolare in ghisa-Nordiker

## TECNOLOGIA



# TERMOCAMINO WF 25 X DSA

Termocamino a legna

**A** | 27,1 kW-N | 18,2 kW-H<sub>2</sub>O | 777 m<sup>3</sup>

## LISTINO PREZZI LA NORDICA

Colore	Codice	Prezzo
	6015125	€ 4.530,00

## DISEGNI TECNICI

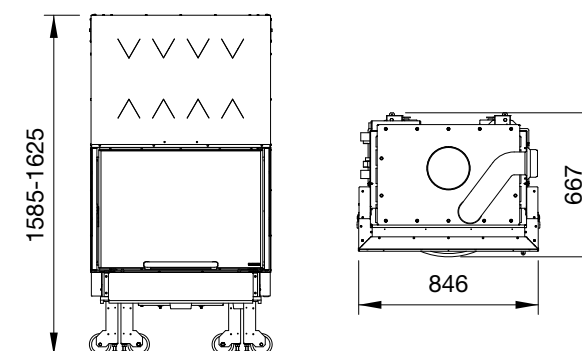

## DATI TECNICI

<b>Potenza nominale</b> 27,1 kW-N	<b>Dimensioni (LxHxP)</b> 846x1585-1625x667 mm	<b>Dimensione bocca fuoco (LxH)</b> 650x325 mm	<b>Legna lunghezza max</b> 30 cm
<b>Potenza resa all'acqua</b> 18,2 kW-H <sub>2</sub> O	<b>Peso netto</b> 287 kg	<b>Dimensioni focolare (LxHxP)</b> 558x410x400 mm	<b>Pressione d'esercizio</b> 2,5 bar
<b>Rendimento</b> 76,5 %	<b>Diametro scarico fumi (Ø)</b> 200 mm S		
<b>Consumo orario</b> 8,0 kg/h			

## CARATTERISTICHE

- Struttura in acciaio ad alto spessore
- Focolare in ghisa + Nordiker
- Cassetto cenere estraibile
- Aria primaria e secondaria regolabile per migliore gestione combustione
- Sistema di post-combustione per basse emissioni
- Vetro ceramico
- Predisposizione per dispositivo di sicurezza DSA (valvola DSA optional)
- Vetro a scomparsa

## DETTAGLI

Percorso aria secondaria regolabile



Costruito interamente in acciaio

## TECNOLOGIA



## OPTIONAL

	Codice	Prezzo
	Girarrosto 60cm con motore elettrico 6012010	€ 159,00
	Valvola automatica scarico termico DSA 7118410	€ 243,00

# CALDAIE A LEGNA

## ENERGIA NATURALE, ANIMA ECOLOGICA

Il punto di forza delle caldaie a legna La Nordica-Extraflame è l'efficienza energetica che si esprime al massimo delle proprie

capacità per merito del sistema di gassificazione a fiamma inversa con basse emissioni e alto rendimento e grazie anche a un'elevata

coibentazione, riducendo al minimo la perdita di calore. Costruite per resistere nel tempo, le caldaie LNK sono realizzate unicamente con

acciaio di alta qualità e di grosso spessore (6mm) realizzato con cura su ogni dettaglio.

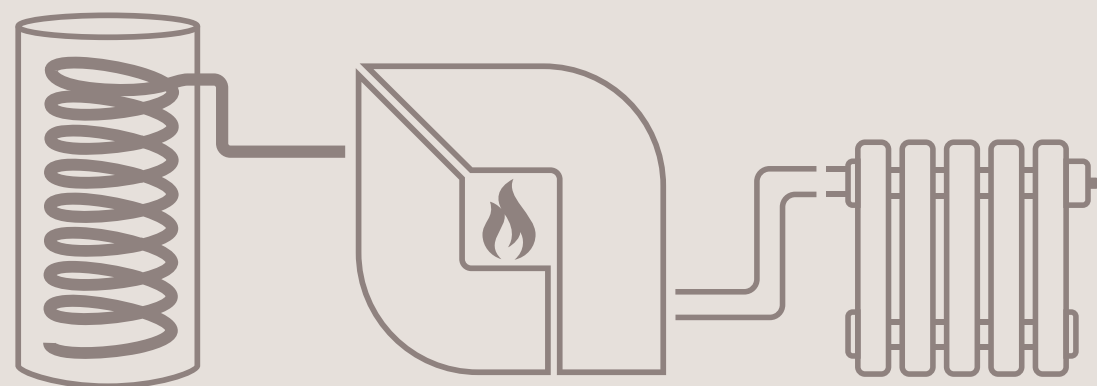

Per la corretta scelta di una caldaia è importante per la corretta scelta di una caldaia avere tutte le informazioni sull'abitazione e sul tipo di impianto presente.

Nello specifico:

- Fabbisogno termico dell'abitazione e l'impianto.
- Tipologia di impianto di riscaldamento presente: radiatori, ventilconvettori o pannelli radianti

- Tipologia del sistema di distribuzione: mono-tubo, bi-tubo o collettori
- Indicazione se, oltre al riscaldamento, la caldaia è destinata anche alla produzione di acqua calda sanitaria
- Eventuale predisposizione o l'installazione di collettori solari termici
- Tipologia di accumulo più adatta: bollitore sanitario o puffer

- Presenza di un sistema anticondensa

Un sistema progettato correttamente garantisce:

- completa sicurezza della propria casace
- comfort ottimale
- elevato rendimento del generatore di calore
- massimo risparmio
- minor usura dei componenti e quindi maggiore durata di vita dell'apparecchio

		kW-H <sub>2</sub> O	DIMENSIONE	USCITA FUMI
Pg 241	LNK 15	17,3	599 x 1310 x 1293	150
Pg 242	LNK 20	21,0	599 x 1310 x 1293	150
Pg 243	LNK 30	29,0	695 x 1310 x 1293	150
Pg 244	LNK 40	37,0	695 x 1310 x 1293	150

# LNK15

Caldaia a legna a fiamma inversa

**A+** | 17,3 kW-N | 17,3 kW-H<sub>2</sub>O | 495 m<sup>3</sup> | ★★★★★

INCENTIVI CONTO TERMICO 2.0 (Ce 1,5)

Zona A	Zona B	Zona C	Zona D	Zona E	Zona F
€ 1.401,30	€ 1.985,18	€ 2.569,05	€ 3.269,70	€ 3.970,35	€ 4.203,90



## LISTINO PREZZI LA NORDICA

Colore	Codice	Prezzo
 Rosso	7216500	€ 5.425,00

## FINITURE

Rivestimento in acciaio verniciato



## DATI TECNICI

<b>Potenza nominale</b> 17,3 kW-N	<b>Dimensioni (LxHxP)</b> 599x1310x1293 mm	<b>Dimensioni focolare</b> 89 dm <sup>3</sup>	<b>Legna lunghezza max</b> 50 cm
<b>Potenza resa all'acqua</b> 17,3 kW-H <sub>2</sub> O	<b>Peso netto</b> 465 kg		<b>Assorbimento elettrico</b> 28 W
<b>Rendimento</b> 89,0 %	<b>Diametro scarico fumi (Ø)</b> 150 mm		<b>Pressione d'esercizio</b> 2,5 bar
<b>Consumo orario***</b> 4,5 kg/h			

\*\*\* Il consumo è calcolato in base al rapporto kW-N / Rendimento con uso di legna avente PCI (potere calorico inferiore) pari a 4,3 kWh/kg.

## CARATTERISTICHE

- Struttura interamente in acciaio ad alto spessore
- Cassetto cenere estraibile
- Sportello intermedio per agevolare accensione
- Funzione elettronica in accensione per evitare dispersione fumo in ambiente
- Ventilatore fumi modulante elettronicamente
- Display digitale di facile gestione che visualizza e comanda le funzioni
- Totalmente isolate termicamente
- Facile accesso alla camera di combustione per la normale pulizia
- Pulizia manuale dei turbolatori tramite leva

## DOTAZIONI DI SERIE

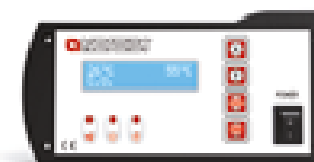

DISPLAY DIGITALE



Raccordo del gas di scarico con rotazione di 180° per facilitare le operazioni di installazione

## OPTIONAL

	Codice	Prezzo
	Valvola automatica scarico termico DSA 7118410	€ 243,00

# LNK20

Caldaia a legna a fiamma inversa

**A+** | 21,0 kW-N | 21,0 kW-H<sub>2</sub>O | 602 m<sup>3</sup> | ★★★★★



## INCENTIVI CONTO TERMICO 2.0 (Ce 1,5)

Zona A	Zona B	Zona C	Zona D	Zona E	Zona F
€ 1.701,00	€ 2.409,75	€ 3.118,50	€ 3.969,00	€ 4.819,50	€ 5.103,00

### LISTINO PREZZI LA NORDICA

Colore	Codice	Prezzo
Rosso	7217000	€ 5.890,00

### FINTURE

Rivestimento in acciaio verniciato



### DATI TECNICI

<b>Potenza nominale</b> 21,0 kW-N	<b>Dimensioni (LxHxP)</b> 599x1310x1293 mm	<b>Dimensioni focolare</b> 89 dm <sup>3</sup>	<b>Legna lunghezza max</b> 50 cm
<b>Potenza resa all'acqua</b> 21,0 kW-H <sub>2</sub> O	<b>Peso netto</b> 465 kg	<b>Assorbimento elettrico</b> 33 W	<b>Pressione d'esercizio</b> 2,5 bar
<b>Rendimento</b> 89,3 %	<b>Diametro scarico fumi (Ø)</b> 150 mm		
<b>Consumo orario***</b> 5,4 kg/h			

\*\*\* Il consumo è calcolato in base al rapporto kW-N / Rendimento con uso di legna avente PCI (potere calorico inferiore) pari a 4,3 kWh/kg.

### CARATTERISTICHE

- Struttura interamente in acciaio ad alto spessore
- Cassetto cenere estraibile
- Sportello intermedio per agevolare accensione
- Funzione elettronica in accensione per evitare dispersione fumo in ambiente
- Ventilatore fumi modulante elettronicamente
- Display digitale di facile gestione che visualizza e comanda le funzioni
- Totalmente isolate termicamente
- Facile accesso alla camera di combustione per la normale pulizia
- Pulizia manuale dei turbolatori tramite leva

### DOTAZIONI DI SERIE

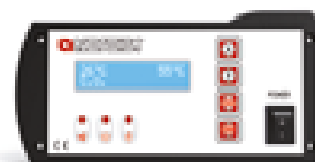

DISPLAY DIGITALE



Raccordo del gas di scarico con rotazione di 180° per facilitare le operazioni di installazione

### OPTIONAL

	Codice	Prezzo
Valvola automatica scarico termico DSA	7118410	€ 243,00

# LNK30

Caldaia a legna a fiamma inversa

**A+** | 29,0 kW-N | 29,0 kW-H<sub>2</sub>O | 831 m<sup>3</sup> | ★★★★★



## INCENTIVI CONTO TERMICO 2.0 (Ce 1,5)

Zona A	Zona B	Zona C	Zona D	Zona E	Zona F
€ 2.349,00	€ 3.327,75	€ 4.306,50	€ 5.481,00	€ 6.655,50	€ 7.047,00

### LISTINO PREZZI LA NORDICA

Colore	Codice	Prezzo
Rosso	7218000	€ 6.580,00

### FINTURE

Rivestimento in acciaio verniciato



### DATI TECNICI

<b>Potenza nominale</b> 29,0 kW-N	<b>Dimensioni (LxHxP)</b> 695x1310x1293 mm	<b>Dimensioni focolare</b> 119 dm <sup>3</sup>	<b>Legna lunghezza max</b> 50 cm
<b>Potenza resa all'acqua</b> 29,0 kW-H <sub>2</sub> O	<b>Peso netto</b> 519 kg	<b>Assorbimento elettrico</b> 43 W	<b>Pressione d'esercizio</b> 2,5 bar
<b>Rendimento</b> 89,9 %	<b>Diametro scarico fumi (Ø)</b> 150 mm		
<b>Consumo orario***</b> 7,4 kg/h			

\*\*\* Il consumo è calcolato in base al rapporto kW-N / Rendimento con uso di legna avente PCI (potere calorico inferiore) pari a 4,3 kWh/kg.

### CARATTERISTICHE

- Struttura interamente in acciaio ad alto spessore
- Cassetto cenere estraibile
- Sportello intermedio per agevolare accensione
- Funzione elettronica in accensione per evitare dispersione fumo in ambiente
- Ventilatore fumi modulante elettronicamente
- Display digitale di facile gestione che visualizza e comanda le funzioni
- Totalmente isolate termicamente
- Facile accesso alla camera di combustione per la normale pulizia
- Pulizia manuale dei turbolatori tramite leva

### DOTAZIONI DI SERIE

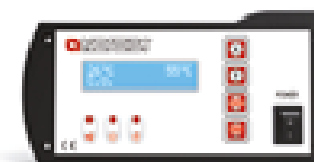

DISPLAY DIGITALE



Raccordo del gas di scarico con rotazione di 180° per facilitare le operazioni di installazione

### OPTIONAL

	Codice	Prezzo
Valvola automatica scarico termico DSA	7118410	€ 243,00

# LNK40

Caldaia a legna a fiamma inversa

**A+** | 37,0 kW-N | 37,0 kW-H<sub>2</sub>O | 1060 m<sup>3</sup> | ★★★★★



## INCENTIVI CONTO TERMICO 2.0 (Ce 1,5)

Zona A	Zona B	Zona C	Zona D	Zona E	Zona F
€ 3.330,00	€ 4.717,50	€ 6.105,00	€ 7.770,00	€ 9.435,00	€ 9.990,00

## LISTINO PREZZI LA NORDICA

Colore	Codice	Prezzo
 Rosso	7219000	€ 7.200,00

## FINTURE

Rivestimento in acciaio verniciato



## DATI TECNICI

<b>Potenza nominale</b> 37,0 kW-N	<b>Dimensioni (LxHxP)</b> 695x1310x1293 mm	<b>Dimensioni focolare</b> 119 dm <sup>3</sup>	<b>Legna lunghezza max</b> 50 cm
<b>Potenza resa all'acqua</b> 37,0 kW-H <sub>2</sub> O	<b>Peso netto</b> 524 kg	<b>Assorbimento elettrico</b> 52 W	<b>Pressione d'esercizio</b> 2,5 bar
<b>Rendimento</b> 90,5 %	<b>Diametro scarico fumi (Ø)</b> 150 mm		
<b>Consumo orario***</b> 9,2 kg/h			

\*\*\* Il consumo è calcolato in base al rapporto kW-N / Rendimento con uso di legna avente PCI (potere calorico inferiore) pari a 4,3 kWh/kg.

## CARATTERISTICHE

- Struttura interamente in acciaio ad alto spessore
- Cassetto cenere estraibile
- Sportello intermedio per agevolare accensione
- Funzione elettronica in accensione per evitare dispersione fumo in ambiente
- Ventilatore fumi modulante elettronicamente
- Display digitale di facile gestione che visualizza e comanda le funzioni
- Totalmente isolate termicamente
- Facile accesso alla camera di combustione per la normale pulizia
- Pulizia manuale dei turbolatori tramite leva

## DOTAZIONI DI SERIE

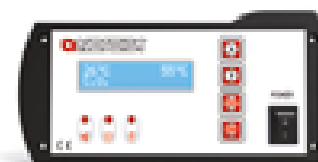

DISPLAY DIGITALE



Raccordo del gas di scarico con rotazione di 180° per facilitare le operazioni di installazione

## OPTIONAL

	Codice	Prezzo
 Valvola automatica scarico termico DSA	7118410	€ 243,00

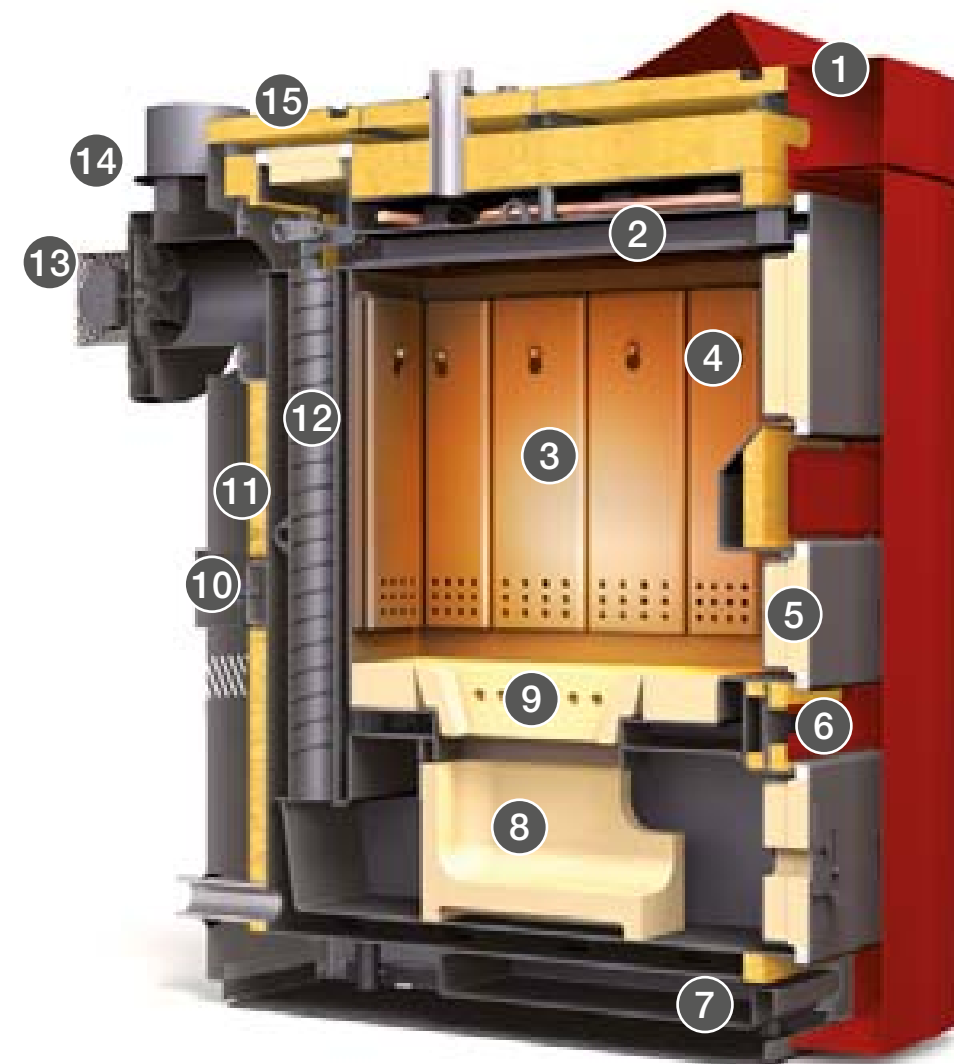

## TECNOLOGIA

- Display digitale** per una facile gestione e controllo delle funzioni della caldaia.
- Sistema di aspirazione dei gas della combustione** che impedisce la fuoriuscita di fumi durante le operazioni di ricarica (si attiva agendo sul display prima dell'apertura della porta).
- Profili in acciaio rimovibili** per la protezione interna della caldaia per una garanzia di lunga durata.
- Ampio vano di carico** per il caricamento di ceppi lunghi fino a mezzo metro per una combustione di lunga durata.
- Sportello dedicato** per facilitare e semplificare le operazioni di accensione e pulizia. La portina di accensione consente infatti di accedere direttamente alla base del vano di carico.
- Valvola dell'aria secondaria** con semplice regolazione manuale per garantire che nella camera di combustione giunga sempre la quantità d'aria ideale per la combustione.
- Cassetto cenere frontale** per una facile rimozione delle ceneri da combustione. Nessuna apertura laterale per la pulizia quindi minore ingombro per l'installazione.
- Camera di combustione** in cemento refrattario con sistema di gassificazione a fiamma inversa ad alta temperatura per eccellenti valori di combustione che corrispondono ad alti rendimenti e basse emissioni.
- Ugello** in cemento refrattario.
- Valvola dell'aria primaria** per garantire che nella camera di combustione giunga sempre la quantità d'aria ideale per la combustione.
- Isolamento termico** efficiente dei rivestimenti per perdite ridotte di calore.
- Scambiatori di calore a fascio tubiero e turbolatori con sistema di pulizia manuale** azionabile tramite una comoda leva. Grazie al comodo sistema di pulizia delle superfici dello scambiatore si garantisce un elevato grado di rendimento con una conseguente riduzione del consumo di combustibile. La leva di pulizia può essere montata a destra o a sinistra a seconda dello spazio e delle preferenze
- Estrattore fumi** a velocità variabile gestito elettronicamente e con la possibilità di monitoraggio dal display per una massima sicurezza di funzionamento.
- Raccordo del gas di scarico con rotazione di 180°** per facilitare le operazioni di installazione.
- Sportello per la pulizia dei turbolatori.**

LA NUOVA LINEA DI PRODOTTI

DEDICATI SOLO

AI RIVENDITORI SPECIALIZZATI

PRESTIGE

Line

# DANTE

stufa a legna con sistema di recupero calore

**A+** | 7,4\*\* kW-N | 212\*\* m<sup>3</sup> | ★★★★★\*\*

## INCENTIVI CONTO TERMICO 2.0 (Ce 1,5)\*\*

Zona A	Zona B	Zona C	Zona D	Zona E	Zona F
€ 482,76	€ 683,91	€ 885,05	€ 1.126,43	€ 1.367,81	€ 1.448,27

PRESTIGE

Line

New 2021

## CARATTERISTICHE



## DATI TECNICI

**Potenza nominale**  
7,4 kW-N \*\*

**Rendimento**  
85,1 % \*\*

**Consumo orario**  
2,1 kg/h \*\*

**Dimensioni (LxHxP)**  
820 x 635 x 540 mm \*\*

**Peso netto**  
\*\* kg

**Diametro scarico fumi (Ø)**  
160 mm S

**Dimensione bocca fuoco (LxH)**  
262 x 278 mm

**Dimensione focolare (LxHxP)**  
652 x 327 x 350 mm

**Legna lunghezza max**  
30 cm

\*\* Dati provvisori  
in fase di omologazione

Download  
scheda tecnica  
DANTE



SCAN ME

Download  
scheda tecnica  
DANTE CON  
PORTALEGNA



SCAN ME



## DANTE CON PORTALEGNA



Dimensione con portalegna (LxHxP)  
820 x 1050 x 540 mm \*\*

## DANTE CON PANCA (elemento optional) ESEMPI DI COMBINAZIONI



Dimensione con panca (LxHxP)  
1490 x 1100 x 540 mm \*\*



## DOTAZIONI DI SERIE



## Sistema EPS

Modello con sistema di recupero calore

## FINITURE

Rivestimento in acciaio verniciato



Nero Opaco

## LISTINO PREZZI LA NORDICA

Colore	Codice	Prezzo
Dante - Nero Opaco	7115000	€ 2.400,00
Dante con portalegna - Nero Opaco	7115001	€ 2.700,00

## OPTIONAL

	Codice	Prezzo
Panca - Nero Opaco Dimensione (LxHxP) 1490x470x540 mm **	7115010	€ 800,00

## TECNOLOGIA





**INCENTIVI CONTO TERMICO 2.0 (Ce 1,5)**

Zona A € 485,99	Zona B € 688,49	Zona C € 890,99	Zona D € 1.133,99	Zona E € 1.376,98	Zona F € 1.457,98
--------------------	--------------------	--------------------	----------------------	----------------------	----------------------

### CARATTERISTICHE



### DATI TECNICI

**Potenza nominale**  
7,5 kW-N

**Rendimento**  
86,5 %

**Consumo orario**  
2,0 kg/h

**Dimensioni (LxHxP)**  
537 x 1127 x 490 mm

**Peso netto**  
170 kg

**Diametro scarico fumi (Ø)**  
130 mm S

**Dimensione bocca fuoco (LxH)**  
270 x 375 mm

**Dimensione focolare (LxHxP)**  
295 x 420 x 310 mm

**Legna lunghezza max**  
30 cm

Download scheda tecnica



SCAN ME



Focolare in ghisa e Nordiker

### FINITURE

Rivestimento in maiolica



Bordeaux

Bianco Infinity

### LISTINO PREZZI LA NORDICA

Colore	Codice	Prezzo
Bordeaux	7119370	€ 2.260,00
Bianco Infinity	7119371	€ 2.260,00

### TECNOLOGIA



N.B. La ghisa smaltata, se usata correttamente, ha una durata quasi illimitata e richiede una manutenzione minima.

# LIÙ - PIETRA

Stufa a legna

**A+** | 7,5 kW-N | 215 m³ | ★★★★★

INCENTIVI CONTO TERMICO 2.0 (Ce 1,5)

Zona A € 485,99	Zona B € 688,49	Zona C € 890,99	Zona D € 1.133,99	Zona E € 1.376,98	Zona F € 1.457,98
--------------------	--------------------	--------------------	----------------------	----------------------	----------------------

PRESTIGE

Line

## CARATTERISTICHE



## DATI TECNICI

**Potenza nominale**  
7,5 kW-N

**Rendimento**  
86,5 %

**Consumo orario**  
2,0 kg/h

**Dimensioni (LxHxP)**  
528 x 1107 x 508 mm

**Peso netto**  
201 kg

**Diametro scarico fumi (∅)**  
130 mm S

**Dimensione bocca fuoco (LxH)**  
270 x 375 mm

**Dimensione focolare (LxHxP)**  
295 x 420 x 310 mm

**Legna lunghezza max**  
30 cm

Download scheda tecnica



SCAN ME



Focolare in ghisa e Nordiker

## FINITURE

Rivestimento in pietra naturale ricavata dal blocco pieno



Pietra Naturale

## LISTINO PREZZI LA NORDICA

Colore	Codice	Prezzo
Pietra Naturale	7119375	€ 2.625,00

## TECNOLOGIA



N.B. La ghisa smaltata, se usata correttamente, ha una durata quasi illimitata e richiede una manutenzione minima.

# TAHITI

Stufa a legna in ghisa smaltata

**A+** | 7,5\*\* kW-N | 215\*\* m<sup>3</sup> | ★★★★★\*\*

# TAHITI EPS

Stufa a legna con sistema di recupero calore

**A+** | 8,0\*\* kW-N | 229\*\* m<sup>3</sup> | ★★★★★\*\*

INCENTIVI CONTO TERMICO 2.0 (Ce 1,5)\*\* Solo per Tahiti EPS

Zona A € 501,56	Zona B € 710,55	Zona C € 919,53	Zona D € 1.170,31	Zona E € 1.421,09	Zona F € 1.504,68
--------------------	--------------------	--------------------	----------------------	----------------------	----------------------

PRESTIGE

Line

New 2021

## CARATTERISTICHE



## DATI TECNICI

**Potenza nominale**  
Tahiti 7,5 kW-N \*\*  
Tahiti EPS 8,0 kW-N \*\*

**Rendimento**  
Tahiti 81,5 % \*\*  
Tahiti EPS >85 % \*\*

**Consumo orario**  
2,2 kg/h \*\*

**Dimensioni (LxHxP)**  
746 x 894 x 483 mm \*\*

**Peso netto**  
Tahiti 155 kg \*\*  
Tahiti EPS 160 kg \*\*

**Diametro scarico fumi (Ø)**  
150 mm S

**Dimensione bocca fuoco (LxH)**  
535 x 234 mm \*\*

**Dimensione focolare (LxHxP)**  
585 x 290 x 295 mm \*\*

**Legna lunghezza max**  
50 cm \*\*

\*\* Dati provvisori  
in fase di omologazione

Download  
scheda tecnica  
TAHITI



SCAN ME

Download  
scheda tecnica  
TAHITI EPS



SCAN ME



## DOTAZIONI DI SERIE - TAHITI EPS



### Sistema EPS

Modello con sistema di recupero calore



Porta di carico frontale e laterale

## TECNOLOGIA



N.B. La ghisa smaltata, se usata correttamente, ha una durata quasi illimitata e richiede una manutenzione minima.

## FINITURE

Rivestimento interamente in ghisa smaltata



Tahiti  
Nero Antracite

Tahiti EPS  
Nero Antracite

## LISTINO PREZZI LA NORDICA

Colore	Codice	Prezzo
■ Tahiti - Nero Antracite	7119615	€ 1.700,00
■ Tahiti EPS - Nero Antracite	7119616	€ 1.800,00

# ORIANA

Stufa a legna ventilata o canalizzabile

**A+** | 8,3 kW-N | 238 m<sup>3</sup> | ★★★★★

INCENTIVI CONTO TERMICO 2.0 (Ce 1,5)

Zona A € 510,44	Zona B € 723,12	Zona C € 953,81	Zona D € 1.191,03	Zona E € 1.446,25	Zona F € 1.531,32
--------------------	--------------------	--------------------	----------------------	----------------------	----------------------

PRESTIGE

Line

## CARATTERISTICHE



## DATI TECNICI

**Potenza nominale**  
8,3 kW-N

**Rendimento**  
85,0 %

**Consumo orario**  
2,3 kg/h

**Dimensioni (LxHxP)**  
636 x 1313 x 554 mm

**Peso netto**  
NE 239 kg - PT 264 kg - BIN 228 kg

**Diametro scarico fumi (Ø)**  
150 mm S

**Dimensione bocca fuoco (LxH)**  
326 x 347 mm

**Dimensione focolare (LxHxP)**  
300 x 400 x 360 mm

**Legna lunghezza max**  
30 cm

**Assorbimento elettrico**  
35 W

Download scheda tecnica



SCAN ME



## UNA STUFA, DUE MODALITÀ DI RISCALDAMENTO

Possibilità di trasformare la stufa – in fase di installazione – in un prodotto canalizzato con una singola uscita posteriore da 100 mm.



**VENTILAZIONE FRONTALE**  
(di serie)

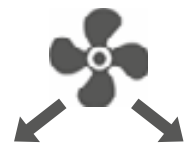

**CANALIZZAZIONE POSTERIORE**  
(modificabile in fase di installazione)

## TERMOSTATO WIRELESS



Termostato Wireless (di serie), permette di accendere o spegnere la ventilazione/canalizzazione a seconda della temperatura impostata a bordo macchina

**ATTENZIONE:** Una configurazione esclude l'altra, pertanto la stufa potrà funzionare solo ventilata o solo canalizzata.

## TECNOLOGIA



N.B. La ghisa smaltata, se usata correttamente, ha una durata quasi illimitata e richiede una manutenzione minima.

## FINITURE

Rivestimento in ghisa, maiolica o pietra naturale. Zoccolino inferiore e maniglia in legno naturale.



Nero Antracite (NE)



Bianco Infinity (BIN)



Pietra Naturale (PT)

## LISTINO PREZZI LA NORDICA

Colore	Codice	Prezzo
Nero Antracite	7114530	€ 3.540,00
Bianco Infinity	7114550	€ 3.540,00
Pietra Naturale	7114540	€ 3.665,00

## DOTAZIONE DISERIE

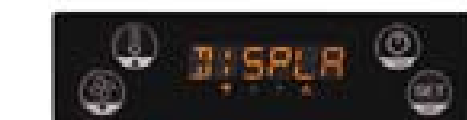

DISPLAY LCD

## CARATTERISTICHE



## DATI TECNICI

**Potenza nominale**  
8,7 kW-N

**Rendimento**  
89,1 %

**Consumo orario**  
2,3 kg/h

**Dimensioni (LxHxP)**  
1050 x 865 x 670 mm (senza scaldavivande)

**Peso netto**  
217 kg (senza scaldavivande)

**Diametro scarico fumi (Ø)**  
150 mm P/S

**Dimensione bocca fuoco (LxH)**  
240 x 185 mm

**Dimensione focolare (LxHxP)**  
270 x 287 x 455 mm

**Dimensione forno (LxHxP)**  
436 x 418 x 430 mm

**Legna lunghezza max**  
30 cm

Download scheda tecnica



SCAN ME



Scaldavivande (optional): interno in pietra lavica ed acciaio inox per uso alimentare

## TECNOLOGIA



N.B. La ghisa smaltata, se usata correttamente, ha una durata quasi illimitata e richiede una manutenzione minima.

## FINITURE

Rivestimento in acciaio smaltato e maiolica



Bordeaux



Bianco Infinity



Dimensioni (LxHxP 987x710x370mm)

## LISTINO PREZZI LA NORDICA

Colore	Codice	Prezzo
Bordeaux	7018000	€ 2.670,00
Bianco Infinity	7018003	€ 2.670,00

## OPTIONAL

	Codice	Prezzo
Scaldavivande Bordeaux dimensione (LxHxP) 987x710x370mm Attenzione: tubo non compreso	7018010	€ 738,00
Scaldavivande Bianco Infinity dimensione (LxHxP) 987x710x370mm Attenzione: tubo non compreso	7018013	€ 738,00
Padella forno smaltata 386x426 mm	1017229	€ 39,00

# MONOBLOCCO 1000 EVO

Monoblocco a legna per caminetti

**A+** | 12,3 kW-N | 352 m³ | ★★★★★

## INCENTIVI CONTO TERMICO 2.0 (Ce 1,5)

Zona A	Zona B	Zona C	Zona D	Zona E	Zona F
€ 605,32	€ 857,53	€ 1.109,74	€ 1.412,40	€ 1.715,06	€ 1.815,95

PRESTIGE

Line

## CARATTERISTICHE



## DATI TECNICI

**Potenza nominale**  
12,3 kW-N

**Rendimento**  
85,6 %

**Consumo orario**  
3,4 kg/h

**Dimensioni (LxHxP)**  
1136 x 1512-1552 x 597 mm

**Peso netto**  
292 kg

**Diametro scarico fumi (Ø)**  
200 mm S

**Dimensione bocca fuoco (LxH)**  
870 x 345 mm

**Dimensione focolare (LxHxP)**  
840 x 447 x 340 mm

**Legna lunghezza max**  
30 cm

Download scheda tecnica



SCAN ME



Cappa in ghisa di grosso spessore con Power Radiant System



Focolare in ghisa e Nordiker

## TECNOLOGIA



## FINITURE



## LISTINO PREZZI LA NORDICA

Colore	Codice	Prezzo
	6118101	€ 3.675,00

## OPTIONAL



	Codice	Prezzo
Kit cornice Inox	6118180	€ 210,00
Carter	6118190	€ 158,00
elemento necessario in fase di installazione di bocchette tradizionali o di un kit ventilazione "Wind Air"		
Kit "Wind Air"	6016030	€ 520,00
Diffusore Shade	6016005	€ 32,00
Diffusore Wave	6016025	€ 53,00

LA SOLUZIONE IDEALE  
PER FACILITARE  
L'INSTALLAZIONE E L'USO  
DEI NOSTRI PRODOTTI

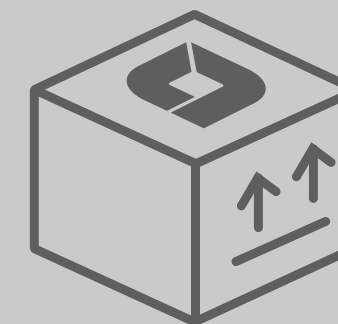

Per accontentare anche i  
clienti più esigenti, abbiamo  
arricchito il nostro catalogo  
di importanti accessori

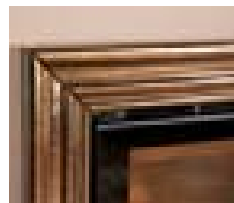
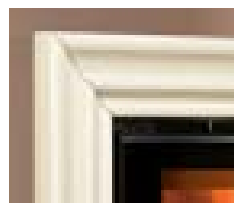

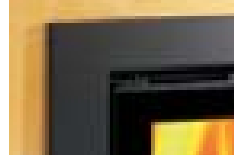
## CORNICI

Descrizione	Allestimento per:	Codice	Prezzo
 <b>Cornice Maiolica Oro Craquelé</b>			
Cornice in fine maiolica colore Oro Craquelé 50V*	• Insetto 50 Verticale Crystal BII - Ventilato	6016557	€ 748,00
Cornice in fine maiolica colore Oro Craquelé 80	• Insetto 80 PRS Crystal - Ventilato • Insetto 80 Crystal Evo 2.0 - Ventilato • Insetto 80 High Pressure • Focolare 80 Bifacciale Hybrid (solo lato porta con apertura a libro) • Focolare 80 Idro Crystal DSA	6016887	€ 748,00
Cornice in fine maiolica colore Oro Craquelé 100	• Focolare 100 Bifacciale	6016077	€ 796,00
 <b>Cornice Maiolica Madreperla</b>			
Cornice in fine maiolica colore Madreperla 50V*	• Insetto 50 Verticale Crystal BII - Ventilato	6016553	€ 748,00
Cornice in fine maiolica colore Madreperla 80	• Insetto 80 Crystal Evo 2.0 - Ventilato • Insetto 80 High Pressure • Insetto 80 PRS Crystal - Ventilato • Focolare 80 Bifacciale Hybrid (solo lato porta con apertura a libro) • Focolare 80 Idro Crystal DSA	6016883	€ 748,00
Cornice in fine maiolica colore Madreperla 100	• Focolare 100 Bifacciale	6016073	€ 796,00
 <b>Cornice Origami Bianco Infinity</b>			
Cornice in maiolica frastagliata Bianco Infinity 50*	• Insetto 50 Verticale Crystal BII - Ventilato	6016554	€ 748,00
Cornice in maiolica frastagliata Bianco Infinity 80	• Insetto 80 PRS Crystal - Ventilato • Insetto 80 Crystal Evo 2.0 - Ventilato • Insetto 80 High Pressure	6016884	€ 748,00
 <b>Cornice Steel</b>			
Cornice in acciaio verniciato Antracite 3 Lati	• Insetto 70 4.0 - Ventilato • Insetto 70 H49 - Ventilato • Insetto 70 H49 4.0 - Ventilato • Insetto 70 L - Ventilato • Insetto 70 L 4.0 - Ventilato	6016791	€ 222,00
Cornice in acciaio verniciato Antracite 70	• Insetto 70 Crystal - Ventilato	6016798	€ 252,00
Cornice in acciaio verniciato Antracite 80	• Insetto 80 PRS Crystal - Ventilato • Insetto 80 Crystal Evo 2.0 - Ventilato • Insetto 80 High Pressure • Focolare 80 Bifacciale Hybrid (solo lato porta con apertura a libro) • Focolare 80 Idro Crystal DSA	6016899	€ 252,00
Cornice in acciaio verniciato Antracite 100	• Focolare 100 Bifacciale	6016099	€ 277,00

## CORNICI

Descrizione	Allestimento per:	Codice	Prezzo
 <b>Cornice Wendy 100*</b>			
Elementi laterali in maiolica bordeaux, elementi centrali in cristallo nero.	• Focolare 100 Bifacciale	6016090	€ 692,00
 <b>Cornice Inox</b>			
Cornice in acciaio inox satinato 70 Wide	• Insetto 70 Wide • Insetto 70 PRS Wide	6016960	€ 210,00
Cornice in acciaio inox satinato 80 Wide	• Insetto 80 Wide • Insetto 80 PRS Wide	6016860	€ 210,00
Cornice in acciaio inox satinato 100 Wide	• Insetto 100 Wide	6016180	€ 210,00



## ACCESSORI - STUFE

Descrizione	Codice	Prezzo
 <p><b>Schermo di calore posteriore</b> Schermo di calore posteriore per la stufa Marlena</p> <p>Schermo di protezione dal calore da montare sul retro della stufa Marlena: permette di avvicinare il generatore fino ad un massimo di 10 cm dalle pareti combustibili</p>	7119353	€ 104,00
 <p><b>Panca</b> Nero opaco per stufa Dante</p> <p>Dimensione (LxHxP) 1490x470x540 mm</p>	7115010	€ 800,00

## ACCESSORI - VENTILAZIONE

Descrizione	Codice	Prezzo
 <p><b>Anello supplementare ventilazione</b> Anello Ø 150 mm supplementare ventilazione monoblocco / raccordo aria</p> <p>Anello Ø 120 mm supplementare ventilazione inserti / raccordo aria</p> <p>Anello Ø 100 mm raccordo aria. Disponibile per: • Emiliana • Fedora • TermoRossella Plus EVO DSA 4.0 • TermoNicoletta EVO DSA 4.0</p>	-A- 1130310 -B- 1130100 -C- 6035510	€ 18,00 € 18,00 € 8,00
 <p><b>Bocchetta ventilazione</b> Bocchetta ventilazione regolabile bianca Ø 120 mm dim. 150x150 mm</p> <p>Bocchetta ventilazione regolabile bianca Ø 150 mm dim. 175x175 mm</p> <p>Bocchetta ventilazione regolabile bianca Ø 150 mm dim. 175x350 mm</p> <p>Bocchetta ventilazione bianca dim. 120x230 mm</p>	-A- 6016000 -B- 6017000 -C- 6017001 -D- 6017002	€ 71,00 € 80,00 € 104,00 € 67,00
 <p><b>Fascetta stringitubo</b> Fascetta stringitubo inox Ø 60-175</p>	6016010	€ 3,00
 <p><b>Tubo alluminio graffato</b> Tubo alluminio graffato L. 1500 mm Ø 100 mm</p> <p>Tubo alluminio graffato L. 1500 mm Ø 120 mm</p> <p>Tubo alluminio graffato L. 1500 mm Ø 150 mm</p>	-A- 6017103 -B- 6017104 -C- 6017105	€ 10,00 € 13,00 € 16,00



## KIT VENTILAZIONE "WIND AIR"

Descrizione	Codice	Prezzo
 <p><b>Kit "Wind Air"</b> Kit "Wind Air" per due punti aria, completo di accessori ed escluso diffusori. Disponibile per i prodotti della linea inserti, focolari e monoblocchi.</p> <p>Il kit include:</p> <ul style="list-style-type: none"> <li>• centralina regolazione digitale</li> <li>• scatola parete bianca di supporto per centralina</li> <li>• 2 gruppi motore</li> <li>• 2 angolari di supporto per gruppi motore</li> <li>• 2 anelli raccordo aria, Ø 120 mm</li> <li>• 2 Tubi alluminio graffato L. 1500 mm, Ø 120 mm</li> <li>• 4 Fascette stringitubo inox Ø 60-175</li> </ul>	6016030	€ 520,00

## ACCESSORI - STUFE

Descrizione	Codice	Prezzo
 <p><b>Kit regolatore "Wind Air" (supplementare)</b> Regolatore supplementare per il controllo di una bocchetta del kit Wind Air in modo indipendente e la gestione della temperatura in un altro ambiente separato.</p> <p>Il kit include:</p> <ul style="list-style-type: none"> <li>• Scatola esterna</li> <li>• Regolatore con cavo di alimentazione e viti per il fissaggio</li> <li>• Placca</li> <li>• Sonda temperatura completa di cavo elettrico (2,5 m)</li> </ul>	6016031	€ 125,00
 <p><b>Diffusore Shade per sistema "Wind Air" / Diffusore Wave per sistema "Wind Air"</b> Diffusore Shade per sistema "Wind Air" a regolazione fissa. Bianco lucido (1 pezzo)</p> <p>Diffusore Wave per sistema "Wind Air" a regolazione fissa. Bianco goffrato (1 pezzo)</p>	-A- 6016005 -B- 6016025	€ 32,00 € 53,00

## KIT VENTILAZIONE

Descrizione	Codice	Prezzo
 <p><b>Kit ventilazione Focolare 60 - 70 - 70 Evo</b> Kit ventilazione per focolare. Portata del ventilatore a bocca libera 650 mc/h. Disponibile per:</p> <ul style="list-style-type: none"> <li>• Focolare 70 piano*</li> <li>• Focolare 70 piano Evo Crystal*</li> </ul> <p>* Necessario acquisto Carter Focolare (vedi cod. art. 6017790)</p> <ul style="list-style-type: none"> <li>• Focolare 60 piano Evo**</li> </ul> <p>** Necessario acquisto Carter Focolare (vedi cod. art. 6017780)</p>	6017792 6017791	€ 405,00 € 405,00
 <p><b>Kit ventilazione Monoblocco</b> Kit ventilazione per Monoblocco. Portata del ventilatore a bocca libera 650 mc/h. Disponibile per:</p> <ul style="list-style-type: none"> <li>• Monoblocco Ghisa 750</li> <li>• Monoblocco Ironker 750</li> <li>• Monoblocco 800 Angolo</li> </ul>	6018090	€ 405,00
 <p><b>Kit ventilazione Inserti / Focolari</b> Kit ventilazione. Portata del ventilatore a bocca libera 400 mc/h. Disponibile per:</p> <ul style="list-style-type: none"> <li>• Inserto 60 4.0*</li> <li>• Inserto 70 4.0*</li> <li>• Inserto 70 4.0 Tondo*</li> <li>• Inserto 70 H49</li> <li>• Inserto 70 H49 4.0*</li> <li>• Inserto 70 L*</li> <li>• Inserto 70 L 4.0*</li> <li>• Inserto 70 Crystal 3 Lati</li> <li>• Inserto 70 Crystal Angolo</li> <li>• Inserto 80 PRS Crystal</li> <li>• Inserto 80 Crystal Evo 2.0</li> <li>• Focolare 80 bif. Hybrid</li> <li>• Focolare 100 bifacciale</li> </ul> <p>* Necessario ulteriore acquisto di nr. 2 anelli Ø 120mm (vedi cod. art. 1130100)</p>	1318000	€ 432,00

## ACCESSORI INSERTI E FOCOLARI

Descrizione	Codice	Prezzo
 <p><b>Kit cornici inserto</b> • Inserto 60 4.0</p>	6016690	€ 67,00
<p>• Inserto 70 4.0</p> <p>• Inserto 70 4.0 Tondo</p> <p>• Inserto 70 L</p> <p>• Inserto 70 L 4.0</p>	6016790	€ 67,00
<p>• Inserto 70 H49</p> <p>• Inserto 70 H49 4.0</p>	6016799	€ 67,00

## ACCESSORI INSERTIE FOCOLARI

Descrizione	Codice	Prezzo
<p><b>Kit cornici inserti Wide</b></p> <p>Kit cornice Inserto 70 Wide. Disponibile per:</p> <ul style="list-style-type: none"> <li>• Inserto 70 Wide</li> <li>• Inserto 70 PRS Wide</li> </ul> <p>Kit cornice Inserto 80 Wide. Disponibile per:</p> <ul style="list-style-type: none"> <li>• Inserto 80 Wide</li> <li>• Inserto 80 PRS Wide</li> </ul> <p>Kit cornice Inserto 100 Wide. Disponibile per:</p> <ul style="list-style-type: none"> <li>• Inserto 100 Wide</li> </ul>	<p>6016961</p> <p>6016861</p> <p>6016181</p>	<p>€ 63,00</p> <p>€ 63,00</p> <p>€ 63,00</p>
<p><b>Carter optional Focolare</b></p> <p>Carter optional. Disponibile per:</p> <ul style="list-style-type: none"> <li>• Focolare 60 piano Evo</li> </ul> <p>Carter optional. Disponibile per:</p> <ul style="list-style-type: none"> <li>• Focolare 70 piano</li> <li>• Focolare 70 piano Evo Crystal</li> </ul>	<p>6017780</p> <p>6017790</p>	<p>€ 155,00</p> <p>€ 155,00</p>
<p><b>Kit piedistallo Inserto</b></p> <p>Kit piedistallo. Disponibile per:</p> <ul style="list-style-type: none"> <li>• Inserto 60 4.0 - Ventilato</li> <li>• Inserto 70 4.0 - Ventilato</li> <li>• Inserto 70 4.0 - Ventilato Tondo</li> <li>• Inserto 70 H49 - Ventilato</li> <li>• Inserto 70 H49 4.0 - Ventilato</li> <li>• Inserto 70 L - Ventilato</li> <li>• Inserto 70 L 4.0 - Ventilato</li> <li>• Inserto 70 Wide</li> <li>• Inserto 70 PRS Wide</li> <li>• Inserto 50 Vertic. Crystal BII - Ven.</li> <li>• Inserto 70 Crystal 3 lati</li> <li>• Inserto 70 Crystal Angolo</li> <li>• Inserto 80 Crystal Evo 2.0 - Vent.</li> <li>• Inserto 80 High Pressure</li> <li>• Inserto 80 PRS Crystal</li> <li>• Inserto 80 Wide</li> <li>• Inserto 80 PRS Wide</li> <li>• Inserto 100 Wide</li> </ul>	<p>6016792</p>	<p>€ 209,00</p>
<p><b>Kit optional aria esterna</b></p> <p>Kit optional aria esterna. Disponibile per:</p> <ul style="list-style-type: none"> <li>• Inserto 50 Verticale Crystal BII</li> </ul> <p>Kit optional aria esterna. Disponibile per:</p> <ul style="list-style-type: none"> <li>• Inserto 80 Crystal Evo 2.0</li> <li>• Inserto 80 PRS Crystal</li> </ul>	<p>6016040</p> <p>6016041</p>	<p>€ 14,00</p> <p>€ 14,00</p>
<p><b>Modulo portalegna</b></p> <p>Dimensioni: mm. 498x556x524. Capienza 80 litri. Disponibile per:</p> <ul style="list-style-type: none"> <li>• Inserto 80 Crystal Evo 2.0 - Vent.</li> <li>• Focolare 100 Bifacciale</li> <li>• Inserto 80 PRS Crystal</li> <li>• Focolare 80 Idro Crystal DSA</li> </ul>	<p>6016590</p>	<p>€ 506,00</p>

## ACCESSORI COTTURA

Descrizione	Codice	Prezzo
<p><b>Griglia inox</b></p> <p>Griglia inox a 2 moduli lavabili in lavastoviglie. Disponibile per:</p> <ul style="list-style-type: none"> <li>• America</li> <li>• Cucinotta</li> </ul>	<p>7016150</p>	<p>€ 81,00</p>
<p><b>Girarrosto</b></p> <p>Girarrosto 60cm con motore elettrico. Disponibile per:</p> <ul style="list-style-type: none"> <li>• Termocamino WF25 X DSA</li> <li>• TermoCamino WF PLUS DSA</li> </ul>	<p>6012010</p>	<p>€ 159,00</p>







## ACCESSORI COTTURA

Descrizione	Codice	Prezzo
<p><b>Kit vasca inox</b></p> <p>Kit vasca inox 3,5. Disponibile per:</p> <ul style="list-style-type: none"> <li>• Romantica 3,5</li> <li>• Rosetta BII</li> <li>• Rosetta Sinistra BII</li> <li>• Family 3,5</li> <li>• Rosetta Sinistra Steel</li> </ul> <p>Kit vasca inox 4,5. Disponibile per:</p> <ul style="list-style-type: none"> <li>• Romantica 4,5</li> <li>• Rosa 4.0</li> <li>• Sovrana Easy Evo 2.0</li> <li>• TermoRosa</li> <li>• TermoSovrana</li> <li>• Rosa Reverse</li> <li>• Family 4,5</li> <li>• Rosa Sinistra Reverse</li> </ul>	<p>1013900</p> <p>1014900</p>	<p>€ 57,00</p> <p>€ 57,00</p>
<p><b>Griglia forno cromata</b></p> <p>Griglia forno cromata. Dimensioni: mm. 298x380. Disponibile per:</p> <ul style="list-style-type: none"> <li>• Rossella Forno</li> <li>• Nicoletta Forno</li> <li>• Romantica 4,5</li> <li>• Sovrana Easy Evo 2.0</li> <li>• Family 4,5</li> <li>• Rosa 4.0</li> <li>• TermoRossella Forno</li> <li>• TermoNicoletta Forno</li> <li>• TermoSovrana</li> <li>• TermoRosa</li> </ul> <p>Griglia forno cromata. Dimensioni: mm. 234x380. Disponibile per:</p> <ul style="list-style-type: none"> <li>• Rosetta BII</li> <li>• Rosetta Sinistra BII</li> <li>• Rosa Reverse</li> <li>• Rosa Sinistra Reverse</li> <li>• Rosetta Sinistra Steel</li> </ul>	<p>1014100</p> <p>1014110</p>	<p>€ 19,00</p> <p>€ 18,00</p>
<p><b>Padella forno smaltata</b></p> <p>Dimensioni: mm. 298x375. Disponibile per:</p> <ul style="list-style-type: none"> <li>• Family 4,5</li> <li>• Mamy</li> <li>• Nicoletta Forno Evo</li> <li>• Padova</li> <li>• Romantica 4,5</li> <li>• Rosa 4.0</li> <li>• Rosa L</li> <li>• Rossella Plus Forno Evo</li> <li>• Sovrana Easy Evo 2.0</li> <li>• TermoNicoletta Forno DSA</li> <li>• TermoRosa DSA</li> <li>• TermoRosa XXL DSA</li> <li>• TermoRossella Plus Forno DSA</li> <li>• TermoSovrana DSA</li> <li>• TermoSuprema Compact DSA</li> </ul> <p>Dimensioni: mm. 232x390. Disponibile per:</p> <ul style="list-style-type: none"> <li>• Family 3,5</li> <li>• Rosa Reverse</li> <li>• Rosa Sinistra Reverse</li> <li>• Rosetta BII</li> <li>• Rosetta Sinistra BII</li> <li>• Rosetta Sinistra Steel</li> </ul> <p>Dimensioni: mm. 386x426. Disponibile per:</p> <ul style="list-style-type: none"> <li>• America</li> <li>• Rosa XXL</li> <li>• Suprema 4.0</li> </ul> <p>Dimensioni: mm. 210x301. Disponibile per:</p> <ul style="list-style-type: none"> <li>• Fulvia forno</li> <li>• Gaia forno</li> <li>• Gemma forno</li> </ul> <p>Dimensioni: mm. 255x348. Disponibile per:</p> <ul style="list-style-type: none"> <li>• Ester forno Evo</li> <li>• Romantica 3,5</li> </ul> <p>Dimensioni: mm. 385x294. Disponibile per:</p> <ul style="list-style-type: none"> <li>• Isotta Forno Evo</li> <li>• Vicenza Evo</li> </ul> <p>Dimensioni: mm. 490x318. Disponibile per:</p> <ul style="list-style-type: none"> <li>• Verona XXL</li> </ul>	<p>1014024</p> <p>1210610</p> <p>1017229</p> <p>1111105</p> <p>1013024</p> <p>1119000</p> <p>1119113</p>	<p>€ 25,00</p> <p>€ 25,00</p> <p>€ 39,00</p> <p>€ 25,00</p> <p>€ 25,00</p> <p>€ 39,00</p> <p>€ 39,00</p>







## ACCESSORI CUCINE

Descrizione	Codice	Prezzo
<p><b>Kit griglia mobile Rosa / Rosetta</b></p> <p>Kit griglia mobile:</p> <ul style="list-style-type: none"> <li>• Rosa 4.0</li> </ul> <p>Kit griglia mobile:</p> <ul style="list-style-type: none"> <li>• Rosetta BII</li> <li>• Rosetta Sinistra BII</li> <li>• Rosetta Sinistra Steel</li> </ul>	<p>1035402</p> <p>1033402</p>	<p>€ 108,00</p> <p>€ 96,00</p>
<p><b>Kit centrino con coperchi antracite</b></p> <p>Kit centrino levigato completo di 2 coperchi in ghisa smaltata vetrificata antracite. Disponibile per:</p> <ul style="list-style-type: none"> <li>• Suprema 4.0</li> <li>• TermoSuprema Compact DSA</li> </ul>	<p>7015784</p>	<p>€ 457,00</p>

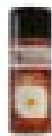

## ACCESSORI CUCINE

Descrizione	Codice	Prezzo
 <p><b>Kit coperchio</b></p> <p>Kit coperchio. Disponibile per:</p> <ul style="list-style-type: none"> <li>• Sovrana Easy Evo 2.0</li> <li>• Family 4,5</li> </ul>	7014515	€ 65,00
<p>Kit coperchio. Disponibile per:</p> <ul style="list-style-type: none"> <li>• Family 3,5</li> </ul>	7013010	€ 65,00
<p><b>Fianchi cucine inserimento</b></p>		
Vicenza Evo Antracite - Fianco con foro Dx	7026198	€ 97,00
Vicenza Evo Antracite - Fianco con foro Sx	7026199	€ 97,00
Vicenza Evo Inox - Fianco con foro Dx	7026111	€ 99,00
Vicenza Evo Inox - Fianco con foro Sx	7026112	€ 99,00
Verona XXL Antracite - Fianco con foro Dx	7026196	€ 97,00
Verona XXL Antracite - Fianco con foro Sx	7026197	€ 97,00
Verona XXL Inox - Fianco con foro Dx	7026250	€ 99,00
Verona XXL Inox - Fianco con foro Sx	7026262	€ 99,00
Padova Antracite - Fianco con foro Dx	7026381	€ 97,00
Padova Inox - Fianco con foro Dx	7026314	€ 99,00
<p><b>Top cucine inserimento altezza 4 cm</b></p>		
 <p>Vicenza Evo - Top Inox da 4 cm</p>	7046102	€ 236,00
 <p>Verona XXL - Top Inox da 4 cm</p>	7046201	€ 313,00
 <p>Padova - Top Inox da 4 cm</p>	7046302	€ 336,00
<p><b>Kit Piano Vetrocaramico</b></p>		
 <p>Kit piano vetrocaramico per cucina Vicenza Evo</p>	7016130	€ 280,00
 <p>Kit piano vetrocaramico per cucina Padova</p>	7016330	€ 392,00
 <p>Kit piano vetrocaramico per cucina Verona XXL- Rosa L</p>	7016255	€ 358,00



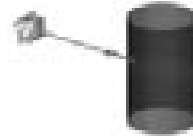

## ACCESSORI

Descrizione	Codice	Prezzo
 <p><b>Spugnetta Dry Wiper</b></p> <p>Spugnetta speciale per la pulizia a secco del vetro ceramico di stufe e camini</p> <p>Confezione completa di 14 spugnette Dry Wiper</p>	7110003	€ 284,00
 <p><b>Spazzacamino</b></p> <p>Spazzacamino, accessorio per la pulizia di stufe, camini e barbecue</p> <p>Espositore completo di 12 Spazzacamino (Pal Box)</p>	5011110	€ 69,00
 <p><b>Windfire</b></p> <p>Windfire</p> <p>Accenditore a gas e soffiatore d'aria elettrico alimentato a batterie.</p>	7110001	€ 23,00
 <p><b>Bomboletta spray antracite</b></p> <p>Bomboletta spray antracite 600° senotherm ml 400</p>	1028032	€ 37,00
 <p><b>Pedana</b></p> <p>Pedana in acciaio verniciato 1000x900x2.5 mm -A-</p> <p>Pedana in acciaio verniciato 900x800x2.5 mm -A-</p> <p>Pedana in acciaio verniciato 700x600x2.5 mm -A-</p>	1018262	€ 117,00
	1018263	€ 112,00
	1018264	€ 105,00
 <p>Pedana Crystal Nera 990x900x8 mm -B-</p> <p>Pedana Crystal Nera 900x800x8 mm -B-</p> <p>Pedana Crystal Nera 700x600x8 mm -B-</p>	7118162	€ 123,00
	7118163	€ 112,00
	7118164	€ 105,00
 <p><b>Pedana</b></p> <p>Pedana Crystal Nera ø 1000x8 mm</p>	7118154	€ 157,00

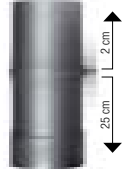

## ACCESSORI FUMISTERIA

Descrizione	Codice	Prezzo
 <p><b>Kit serrandola</b></p> <p>Kit serrandola per camino Ø 200 mm</p> <p>Kit serrandola per camino Ø 250 mm</p>	1018670	€ 111,00
	1018680	€ 117,00
 <p><b>Raccordo anticondensa</b></p> <p>Raccordo anticondensa spessore 2 mm Ø 120 mm</p> <p>Raccordo anticondensa spessore 2 mm Ø 130 mm</p> <p>Raccordo anticondensa spessore 2 mm Ø 150 mm</p> <p>Raccordo anticondensa spessore 2 mm Ø 160 mm</p> <p>Raccordo anticondensa spessore 2 mm Ø 200 mm</p> <p>Raccordo anticondensa spessore 2 mm Ø 250 mm</p>	1018512	€ 21,00
	1018513	€ 21,00
	1018515	€ 25,00
	1018516	€ 25,00
	1018520	€ 25,00
	1018525	€ 25,00
 <p><b>Tubo</b></p> <p>Tubo Ø 160 mm L. 1000 mm spessore 1,2 mm</p> <p>Tubo Ø 160 mm L. 500 mm spessore 1,2 mm</p> <p>Tubo Ø 160 mm L. 250 mm spessore 1,2 mm</p>	1018610	€ 55,00
	1018605	€ 37,00
	1018625	€ 28,00





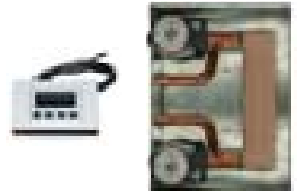



## ACCESSORI FUMISTERIA

Descrizione	Codice	Prezzo
 <p><b>Tubo telescopico</b></p> <p>Tubo telescopico Ø 160 mm spessore 1,2 mm</p>	1018640	€ 55,00
 <p><b>Curva</b></p> <p>Curva 90° Ø 160 mm spessore 1,2 mm</p>	1018630	€ 52,00
 <p><b>Rosone</b></p> <p>Rosone Ø 160 mm</p>	1018650	€ 31,00
 <p><b>Anello</b></p> <p>Anello Ø 160 mm</p>	1018660	€ 21,00

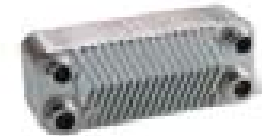
## ACCESSORI - TERMOPRODOTTI

Descrizione	Codice	Prezzo
 <p><b>Modulo All Inclusive Universale DSA 2.0</b></p> <p>Sistema per la produzione di acqua calda sanitaria, comprensivo di:</p> <ul style="list-style-type: none"> <li>• Accumulo 80lt</li> <li>• Centralina di controllo</li> <li>• 2 circolatori ghisa</li> <li>• 2 vasi espansione 8lt</li> <li>• Flussostato</li> <li>• Scambiatore 20 piastre</li> <li>• Valvola 3 vie</li> <li>• Valvola di sfiato</li> <li>• Valvola DSA</li> <li>• 2 valvole di sicurezza 3bar</li> <li>• Monometro</li> <li>• Display a controllo remoto</li> </ul> <p>Dimensioni: 458x876x674 Kg 100 W 100</p>	7015595	€ 3.070,00
 <p><b>Kit separatore impianto 2.0</b></p> <p>Kit separatore impianto idraulico A/C 2.0 (non abbinabile alla Caldaia LNK40)</p> <p>N.B.: si consiglia una valutazione preventiva sul corretto dimensionamento attraverso un progettista.</p>	6012027	€ 960,00
 <p><b>Regolatore TermoProdotti digitale</b></p> <p>Regolatore TermoProdotti digitale</p>	6012100	€ 189,00
 <p><b>Valvola automatica sfogo aria scarico laterale</b></p> <p>Valvola automatica sfogo aria scarico laterale</p>	6013001	€ 9,00

## ACCESSORI - TERMOPRODOTTI

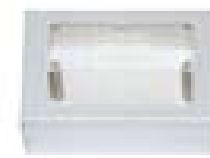
Descrizione	Codice	Prezzo
 <p><b>Valvola Sicurezza</b></p> <p>Valvola Sicurezza 1,5 Bar C/Membrana Epm</p> <p>Valvola Sicurezza 3,0 Bar C/Membrana Epm</p>	6013002 6013003	€ 18,00 € 18,00
 <p><b>Pozzetto applicaz.term.controllo 1/2''</b></p> <p>Pozzetto applicaz. term. controllo 1/2''</p>	6012004	€ 9,00
 <p><b>Scambiatore 20 Piastre</b></p> <p>Scambiatore 20 Piastre Inox</p>	6013004	€ 131,00
 <p><b>Scambiatore 30 Piastre</b></p> <p>Scambiatore 30 Piastre Inox</p>	6013005	€ 246,00
 <p><b>Valvola a 3 vie</b></p> <p>Valvola a 3 vie motorizzata da 3/4''</p>	6013006	€ 160,00
 <p><b>Flussostato</b></p> <p>Flussostato</p>	6013007	€ 91,00
 <p><b>Valvola miscelatrice anticondensa</b></p> <p>Valvola miscelatrice anticondensa per circuito di ricircolo 55 °C attacco 1''</p>	7118402	€ 224,00
 <p><b>Valvola miscelatrice anticondensa 60°</b></p> <p>Valvola miscelatrice anticondensa per circuito di ricircolo 60 °C attacco 1''</p> <p>Disponibile per: Caldaie Serie LNK</p>	7118404	€ 224,00
 <p><b>Valvola automatica di scarico termico DSA</b></p> <p>Valvola automatica di scarico termico DSA per TermoProdotti alimentati da combustibili solidi. Attacco 3/4'' femmina</p>	7118410	€ 243,00
 <p><b>Scatola Parete</b></p> <p>Scatola parete bianca. Adatta per:</p> <ul style="list-style-type: none"> <li>• Regolatore Inserti</li> <li>• Regolatore TermoProdotti digitale</li> </ul>	6012101	€ 12,00

# INDICE PRODOTTI A PELLETT

N. pag.	Descrizione articolo	Finiture Colore	Codice Articolo	Prezzo	DM186	Conto termico 2.0 (Coefficiente premiante)	Flamme Verte	DTA	BlmSchV	15a B-VG	Ecodesign
11	AMIKA	BIANCO	1283501	€ 2.373	★★★★	1,5	7★	✓	✓	✓	✓
		BORDEAUX	1283500	€ 2.310							
		NERO	1283502	€ 2.310							
		PIETRA NATURALE	1283503	€ 2.405							
30	ANASTASIA PLUS	BIANCO	1280851	€ 2.895	★★★★	1,5	7★		✓	✓	
		BORDEAUX	1280850	€ 2.895							
23	ANNABELLA	BIANCO	1280101	€ 2.215	★★★★	1,5	7★		✓	✓	
		BORDEAUX	1280100	€ 2.215							
		NERO	1280102	€ 2.215							
51	CALDAIA PK15	BIANCO/GRIGIO	1202200	€ 4.345	★★★★★	1,5	7★		✓	✓	✓
52	CALDAIA PK20	BIANCO/GRIGIO	1202300	€ 4.875	★★★★★	1,5	7★		✓	✓	✓
53	CALDAIA PK30	BIANCO/GRIGIO	1202400	€ 5.620	★★★★★	1,5	7★		✓	✓	✓
35	COSTANZA IDRO	BIANCO	1282901	€ 3.308	★★★★	1,5	7★		✓	✓	✓
		BORDEAUX	1282900	€ 3.308							
14	DAHIANA	AVORIO	1284001	€ 1.890	★★★★	1,5	7★		✓	✓	✓
		BORDEAUX	1284000	€ 1.890							
		BRONZO	1284003	€ 1.890							
		NERO	1284002	€ 1.890							
24	DAHIANA PLUS	AVORIO	1284051	€ 2.090	★★★★	1,5	7★		✓	✓	✓
		BORDEAUX	1284050	€ 2.090							
		BRONZO	1284053	€ 2.090							
		NERO	1284052	€ 2.090							
40	DIADEMA ACS IDRO	BIANCO	1276853	€ 5.240	★★★★	1,2	7★		✓	✓	✓
		BORDEAUX	1276852	€ 5.240							
39	DIADEMA IDRO EVO	BIANCO	1276805	€ 4.795	★★★★	1,5	7★		✓	✓	✓
		BORDEAUX	1276804	€ 4.795							
32	DUCHESSA IDRO STEEL	BORDEAUX*	1273662	€ 2.800	★★★★	1,2			✓	✓	✓
9	GIUSY EVO	BIANCO	1280506	€ 1.495	★★★★	1,5	7★		✓	✓	
		BORDEAUX	1280504	€ 1.495							
		NERO	1280507	€ 1.495							
		PERGAMENA	1280505	€ 1.495							
19	GIUSY PLUS EVO	BIANCO	1280555	€ 1.700	★★★★	1,5	7★		✓	✓	
		BORDEAUX	1280553	€ 1.700							
		PERGAMENA	1280554	€ 1.700							
48	INSERTO COMFORT IDRO L80		1282000	€ 3.975	★★★★	1,5	7★		✓	✓	✓
44	INSERTO COMFORT P70 AIR		1283400	€ 2.785	★★★★	1,5	7★		✓	✓	✓
43	INSERTO COMFORT P70 H49		1277200	€ 2.665	★★★★	1,2	7★		✓	✓	
45	INSERTO COMFORT P85		1283300	€ 2.995	★★★★	1,5	7★		✓	✓	✓
47	INSERTO COMFORT P85 PLUS		1283350	€ 3.305	★★★★	1,5	7★		✓	✓	✓
46	INSERTO COMFORT PLUS CRYSTAL		1279800	€ 3.245	★★★★	1,5	7★		✓	✓	
36	ISIDE IDRO 2.0	BIANCO	1274220	€ 3.900	★★★★	1,5	7★		✓	✓	✓
		BORDEAUX	1274218	€ 3.900							
		PERGAMENA	1274219	€ 3.900							
		AMETISTA	1274221	€ 3.900							
8	KETTY EVO	BIANCO	1280210	€ 1.145	★★★★	1,2	7★		✓	✓	
		BORDEAUX	1280208	€ 1.145							
		NERO	1280211	€ 1.145							
		PERGAMENA	1280209	€ 1.145							
12	KLAUDIA	AVORIO	1284900	€ 1.650					In certificazione**		
		BORDEAUX	1284901	€ 1.650							
		NERO	1284902	€ 1.650							

# INDICE PRODOTTI A PELLETT

N. pag.	Descrizione articolo	Finiture Colore	Codice Articolo	Prezzo	DM186	Conto termico 2.0 (Coefficiente premiante)	Flamme Verte	DTA	BlmSchV	15a B-VG	Ecodesign
		AVORIO	1284950	€ 1.850							
20	KLAUDIA PLUS	BORDEAUX	1284951	€ 1.850				In certificazione**			
		NERO	1284952	€ 1.850							
17	LUCIA	BIANCO	1283201	€ 2.730							
		BORDEAUX	1283200	€ 2.730	★★★★	1,5	7★		✓	✓	✓
		TORTORA	1283202	€ 2.730							
29	LUCIA PLUS	BIANCO	1283251	€ 2.985							
		BORDEAUX	1283250	€ 2.985	★★★★	1,5	7★		✓	✓	✓
		TORTORA	1283252	€ 2.985							
7	LUISELLA	BORDEAUX	1282700	€ 1.049							
		NERO	1282701	€ 1.049	★★★★	1,2	7★		✓	✓	✓
		BIANCO	1283004	€ 2.310							
21-22	MARILENA PLUS AD	CRYSTAL BIANCO	1283007	€ 2.570							
		CRYSTAL FUME'	1283008	€ 2.570	★★★★	1,5	7★		✓		✓
		NERO	1283005	€ 2.310							
		PIETRA NATURALE	1283006	€ 2.570							
33	MELINDA IDRO STEEL 2.0	BORDEAUX*	1274058	€ 3.167	★★★★	1,2	7★		✓	✓	
16	NOVELLA EVO	AVORIO	1280401	€ 2.200							
		BORDEAUX	1280400	€ 2.200	★★★★	1,5	7★		✓	✓	
27	NOVELLA PLUS EVO	AVORIO	1280451	€ 2.430							
		BORDEAUX	1280450	€ 2.430	★★★★	1,5	7★		✓	✓	
37	RAFFAELLA IDRO 2.0	BIANCO	1280305	€ 3.465							
		BORDEAUX	1280303	€ 3.465	★★★★	1,5	7★		✓	✓	✓
		GRIGIO LUCE	1280306	€ 3.465							
38	RAFFAELLA IDRO H18	AVORIO	1285150	€ 3.640							
		GRIGIO LUCE	1285151	€ 3.640				In certificazione**			
10	SERAFINA	BIANCO	1280602	€ 1.740							
		BORDEAUX	1280600	€ 1.740	★★★★	1,5	7★		✓	✓	
		PIETRA NATURALE	1280604	€ 1.850							
26	SOUVENIR LUX	BIANCO	1275701	€ 2.840							
		BORDEAUX	1275700	€ 2.840	★★★★	1,5	7★		✓	✓	
		PIETRA NATURALE	1275703	€ 2.950							
		TORTORA	1275705	€ 2.840							
25	SOUVENIR STEEL	BIANCO	1275752	€ 2.610							
		BORDEAUX	1275750	€ 2.610	★★★★	1,5	7★		✓	✓	
		NERO	1275753	€ 2.610							
13	TEODORA EVO	NERO ANTRACITE	1275002	€ 2.540	★★★★	1,5	7★		✓	✓	✓
15	TEOREMA	AVORIO	1284101	€ 2.090							
		BORDEAUX	1284100	€ 2.090	★★★★	1,5	7★		✓	✓	✓
		NERO	1284102	€ 2.090							
28	TEOREMA PLUS	AVORIO	1284151	€ 2.400							
		BORDEAUX	1284150	€ 2.400				In certificazione**			
		NERO	1284152	€ 2.400							
34	VIRNA IDRO	BIANCO	1282601	€ 3.350							
		BORDEAUX	1282600	€ 3.350	★★★★	1,2	7★		✓	✓	✓
		TORTORA	1282602	€ 3.350							
<b>EVOLUTION LINE</b>											
66	ANGELA EVO	BIANCO	1282407	€ 1.838							
		BORDEAUX	1282406	€ 1.838	★★★★	1,5	7★	**	✓	✓	✓
		NERO	1282408	€ 1.838							
80	ANGELA PLUS EVO	BORDEAUX	1282506	€ 2.048	★★★★	1,5	7★	✓	✓		✓
		NERO	1282508	€ 2.048							

# INDICE PRODOTTI A PELLETTA

N. pag.	Descrizione articolo	Finiture Colore	Codice Articolo	Prezzo	DM186	Conto termico 2.0 (Coefficiente premiante)	Flamme Verte	DTA	BlmSchV	15a B-VG	Ecodesign
80	ANGELA PLUS SP	BIANCO*	1282504	€ 2.048	★★★★	1,2	7★	✓	✓		
64	ANGELA SP	BIANCO*	1282404	€ 1.838	★★★★	1,2	7★	✓	✓		
104	CALDAIA PR20	BIANCO/GRIGIO	1202500	€ 5.405	★★★★★	1,5	7★		✓	✓	✓
106	CALDAIA PR30	BIANCO/GRIGIO	1202600	€ 6.150	★★★★★	1,5	7★		✓	✓	✓
72	DEBBY	BIANCO	1283603	€ 2.855							
		NERO	1283604	€ 2.783	★★★★	1,5	7★		✓	✓	✓
		PIETRA NATURALE	1283605	€ 3.308							
72	DEBBY CX	BIANCO	1283600	€ 2.990							
		NERO	1283601	€ 2.907	★★★★	1,5	7★	✓	✓	✓	✓
		PIETRA NATURALE	1283602	€ 3.442							
94	EVELYNE IDRO	BIANCO	1281601	€ 4.218							
		BORDEAUX	1281600	€ 4.218	★★★★	1,5	7★		✓	✓	✓
		TORTORA	1281602	€ 4.218							
96	FIANDRA IDRO	BORDEAUX	1282100	€ 3.860	★★★★	1,2	7★		✓	✓	✓
		PANNA	1282101	€ 3.860							
82	GABRIELLA PLUS	BIANCO	1285200	€ 2.400							
		BRONZO	1285201	€ 2.400	★★★★	1,5	7★	✓	✓	✓	✓
		PIETRA NATURALE	1285202	€ 2.600							
92	GUENDA IDRO	BRONZO	1285301	€ 3.600							
		TORTORA	1285302	€ 3.600				In certificazione**			
		AVORIO	1285300	€ 3.600							
98	ISIDORA IDRO H16	BIANCO	1283801	€ 4.040							
		BORDEAUX	1283800	€ 4.040	★★★★	1,5	7★		✓	✓	✓
		TORTORA LUCIDO	1283802	€ 4.040							
100	ISIDORA IDRO H20	AVORIO	1283901	€ 4.250							
		BORDEAUX	1283900	€ 4.250	★★★★	1,5	7★		✓	✓	✓
68	MIETTA	BIANCO	1281701	€ 2.397	★★★★	1,5	7★	✓	✓	✓	✓
		BORDEAUX	1281700	€ 2.397							
62	MOIRA EVO	BIANCO	1282310	€ 1.628							
		BORDEAUX	1282309	€ 1.628	★★★★	1,5	7★	✓	✓	✓	✓
		NERO	1282311	€ 1.628							
70	PAMELA	BRONZO	1285401	€ 2.560							
		CRYSTAL	1285402	€ 2.780				In certificazione**			
		TORTORA	1285400	€ 2.560							
90	ROSANNA IDRO	AVORIO	1284301	€ 2.950							
		BORDEAUX	1284300	€ 2.950	★★★★	1,5	7★	✓	✓	✓	✓
84	SHARON PLUS	CRYSTAL	1285001	€ 3.000							
		PIETRA NATURALE	1285000	€ 3.100				In certificazione**			
84	SHARON PLUS CX	CRYSTAL	1285051	€ 3.050							
		PIETRA NATURALE	1285050	€ 3.150				In certificazione**			
76	SINFONY	BIANCO	1284600	€ 2.990							
		TORTORA LUCIDO	1284601	€ 2.990	★★★★	1,5	7★	✓	✓	✓	✓
86	TERRY PLUS	BIANCO	1282801	€ 3.500							
		BORDEAUX	1282800	€ 3.500	★★★★	1,5	7★	✓	✓	✓	✓
74	WENDY	BIANCO	1281801	€ 2.780							
		BORDEAUX	1281800	€ 2.780	★★★★	1,5	7★	✓	✓	✓	✓
<b>PRESTIGE LINE</b>											
56	SABRY	AVORIO	1284800	€ 1.400							
		BRONZO	1284802	€ 1.400				In certificazione**			
		NERO	1284801	€ 1.400							

# INDICE PRODOTTI A LEGNA

N. pag.	Descrizione articolo	Finiture Colore	Codice Articolo	Prezzo	DM186	Conto termico 2.0 (Coefficiente premiante)	Flamme Verte	BlmSchV	15a B-VG	Ecodesign
192	AMERICA	NERO	7016014	€ 5.440	★★★			✓	✓	✓
144	ASIA BII	PIETRA NATURALE	7116652	€ 1.420	★★★★		7★	✓	✓	✓
128	BRIGITTA GB	NERO ANTRACITE	7119401	€ 784	★★★★		7★	✓	✓	✓
241	CALDAIA LNK15	ROSSO	7216500	€ 5.425	★★★★	1,5	7★	✓	✓	✓
242	CALDAIA LNK20	ROSSO	7217000	€ 5.890	★★★★	1,5	7★	✓	✓	✓
243	CALDAIA LNK30	ROSSO	7218000	€ 6.580	★★★★	1,5	7★	✓	✓	✓
244	CALDAIA LNK40	ROSSO	7219000	€ 7.200	★★★★	1,5	7★	✓	✓	✓
129	CANDY 4.0	NERO ANTRACITE	7119301	€ 930	★★★★	1,5	7★	✓	✓	✓
126	CONCITA	BIANCO INFINITY	7112706	€ 2.200	★★★★★	1,5	7★	✓	✓	✓
		BORDEAUX	7112705	€ 2.200	★★★★★	1,5	7★	✓	✓	✓
191	CUCINOTTA	NERO	7013014	€ 2.280	★★★			✓	✓	✓
151	DORELLA L8 X	LIBERTY BORDEAUX	1111450	€ 969						
		LIBERTY PERGAMENA ANTICO	1111458	€ 969						
		PIETRA NATURALE	1111452	€ 969						
115	EMILIANA	BIANCO INFINITY	7112603	€ 1.525	★★★★	1,5	7★	✓	✓	✓
		BORDEAUX	7112600	€ 1.525	★★★★	1,5	7★	✓	✓	✓
152	ESTER BII	PIETRA NATURALE	7116632	€ 1.940	★★★★		7★	✓	✓	✓
153	ESTER FORNO EVO	PIETRA NATURALE	7116733	€ 3.015	★★★★	1,5	7★	✓	✓	✓
173	FAMILY 3,5	BIANCO	7013002	€ 1.365	★★★★		7★	✓	✓	✓
		CAPPUCCINO	7013003	€ 1.365	★★★★		7★	✓	✓	✓
		NERO ANTRACITE	7013001	€ 1.365	★★★★		7★	✓	✓	✓
174	FAMILY 4,5	BIANCO	7014003	€ 1.365	★★★★		7★	✓	✓	✓
		CAPPUCCINO	7014002	€ 1.365	★★★★		7★	✓	✓	✓
		NERO ANTRACITE	7014001	€ 1.365	★★★★		7★	✓	✓	✓
117	FEDORA	BIANCO INFINITY	7112703	€ 1.765	★★★★★	1,5	7★	✓	✓	✓
		BORDEAUX	7112700	€ 1.765	★★★★★	1,5	7★	✓	✓	✓
118	FLO'	BIANCO INFINITY	7114500	€ 2.610	★★★★	1,5	7★	✓	✓	✓
		BORDEAUX	7114510	€ 2.610	★★★★	1,5	7★	✓	✓	✓
230	FOCOLARE 100 BIFACCIALE		6017733	€ 3.375	★★★		7★		✓	✓
226	FOCOLARE 60 PIANO EVO		6017761	€ 1.240	★★★★	1,5	7★	✓	✓	✓
228	FOCOLARE 70 PIANO		6017770	€ 1.699	★★★★			✓	✓	✓
227	FOCOLARE 70 PIANO EVO CRYSTAL		6017771	€ 1.570	★★★★	1,5	7★	✓	✓	✓
229	FOCOLARE 80 BIFACCIALE HYBRID *		6017834	€ 3.425	★★★		7★	✓	✓	✓
237	FOCOLARE 80 IDRO CRYSTAL DSA		6017873	€ 2.720	★★★★		7★	✓	✓	✓
145	FULVIA	LIBERTY BORDEAUX	7111450	€ 1.170	★★★★		7★	✓	✓	✓
		LIBERTY PERGAMENA ANTICO	7111458	€ 1.170	★★★★		7★	✓	✓	✓
		PIETRA NATURALE	7111452	€ 1.170	★★★★		7★	✓	✓	✓
146	FULVIA FORNO	LIBERTY BORDEAUX	7111590	€ 2.005	★★★★		7★	✓	✓	✓
		LIBERTY PERGAMENA ANTICO	7111598	€ 2.005	★★★★		7★	✓	✓	✓
		PIETRA NATURALE	7111592	€ 2.005	★★★★		7★	✓	✓	✓
147	GAIA	BORDEAUX	7116200	€ 1.560	★★★★		7★	✓	✓	✓
		PERGAMENA	7116208	€ 1.560	★★★★		7★	✓	✓	✓
148	GAIA FORNO	BORDEAUX	7116400	€ 2.355	★★★★		7★	✓	✓	✓
		PERGAMENA	7116408	€ 2.355	★★★★		7★	✓	✓	✓
149	GEMMA	ELEGANCE BIANCO INFINITY	7111603	€ 995	★★★★		7★	✓	✓	✓
		ELEGANCE BORDEAUX	7111600	€ 995	★★★★		7★	✓	✓	✓
		LIBERTY PERGAMENA ANTICO	7111658	€ 995	★★★★		7★	✓	✓	✓
		PIETRA NATURALE	7111652	€ 995	★★★★		7★	✓	✓	✓
150	GEMMA FORNO	ELEGANCE BIANCO INFINITY	7111703	€ 1.630	★★★★	1,5	7★	✓	✓	✓
		ELEGANCE BORDEAUX	7111700	€ 1.630	★★★★	1,5	7★	✓	✓	✓
		PIETRA NATURALE	7111702	€ 1.630	★★★★	1,5	7★	✓	✓	✓
130	GIULIETTA X 4.0	NERO ANTRACITE	7119201	€ 1.335	★★★★		7★	✓	✓	✓



# INDICE PRODOTTI A LEGNA

N. pag.	Descrizione articolo	Finiture Colore	Codice Articolo	Prezzo	DM186	Conto termico 2.0 (Coefficiente premiante)	Flamme Verte	BImSchV	15a B-VG	Ecodesign
		BORDEAUX	7117860	€ 2.600						
116	HELGA EVO	PIETRA NATURALE	7117862	€ 2.800	★★★★	1,5	7★	✓	✓	✓
		TITANIO	7117867	€ 2.600						
224	INSERTO 100 WIDE		6016100	€ 2.310	★★★★		7★	✓	✓	✓
214	INSERTO 50 VERTICALE CRYSTAL BII - VENTILATO *		6016504	€ 2.475	★★★★		7★	✓	✓	✓
207	INSERTO 60 4.0 - VENTILATO		6016604	€ 1.360	★★★★		7★	✓	✓	✓
210	INSERTO 70 4.0 - VENTILATO		6016704	€ 1.576	★★★★		7★	✓		✓
211	INSERTO 70 4.0 TONDO - VENTILATO		6016734	€ 2.000	★★★★		7★	✓		✓
216	INSERTO 70 CRYSTAL 3 LATI		6016765	€ 2.260	★★★★		7★	✓	✓	✓
215	INSERTO 70 CRYSTAL ANGOLO		6016763	€ 2.030	★★★		7★	✓		✓
213	INSERTO 70 H 49 - VENTILATO		6016713	€ 1.576	★★★				✓	✓
208	INSERTO 70 H 49 4.0 - VENTILATO		6016714	€ 1.576	★★★★		7★	✓	✓	✓
212	INSERTO 70 L - VENTILATO		6016743	€ 1.276	★★★			✓		✓
209	INSERTO 70 L 4.0 - VENTILATO		6016744	€ 1.276	★★★★		7★	✓		✓
221	INSERTO 70 PRS WIDE		6016708	€ 1.990	★★★★	1,5	7★	✓	✓	✓
220	INSERTO 70 WIDE		6016707	€ 1.870	★★★★		7★	✓	✓	✓
217	INSERTO 80 CRYSTAL EVO 2.0 - VENTILATO		6016814	€ 2.365	★★★★		7★	✓	✓	✓
218	INSERTO 80 HIGH PRESSURE		6016820	€ 2.260	★★★★		7★	✓	✓	✓
219	INSERTO 80 PRS CRYSTAL - VENTILATO		6016825	€ 2.478	★★★★	1,2	7★	✓	✓	✓
223	INSERTO 80 PRS WIDE		6016835	€ 2.059	★★★★	1,2	7★	✓	✓	✓
222	INSERTO 80 WIDE		6016830	€ 1.945	★★★★		7★	✓	✓	✓
131	ISETTA CON CERCHI EVO 4.0	NERO ANTRACITE	7119012	€ 1.960	★★★★		7★	✓	✓	✓
132	ISETTA EVO 4.0	NERO ANTRACITE	7119002	€ 1.695	★★★★		7★	✓	✓	✓
137	ISOTTA CON CERCHI EVO	NERO ANTRACITE	7119111	€ 2.405	★★★★		7★	✓	✓	✓
136	ISOTTA FORNO EVO	NERO ANTRACITE	7119104	€ 3.340	★★★★	1,5	7★	✓	✓	✓
138	ISOTTA EVO	NERO ANTRACITE	7119101	€ 2.040	★★★★		7★	✓	✓	✓
134	JENNIFER	NERO ANTRACITE	7119600	€ 1.495	★★★★		7★	✓	✓	✓
135	JENNIFER PRS	NERO ANTRACITE	7119610	€ 1.950	★★★★	1,5	7★	✓	✓	✓
165	LORJET S DSA	BIANCO INFINITY	7117405	€ 3.015	★★★★	1,2	7★	✓	✓	✓
		BORDEAUX	7117400	€ 3.015						
189	MAMY	NERO	7013714	€ 2.960	★★★★		7★	✓	✓	✓
		LIBERTY BORDEAUX	7113000	€ 2.205						
		LIBERTY PERGAMENA ANTICO	7113001	€ 2.205						
121-122	MARIAROSA	MAIOLICA BIANCO INFINITY	7113020	€ 2.317	★★★★	1,5	7★	✓	✓	✓
		MAIOLICA BORDEAUX	7113021	€ 2.317						
		MAIOLICA TORTORA	7113022	€ 2.317						
		PIETRA NATURALE	7113005	€ 2.205						
133	MARLENA	NERO ANTRACITE	7119350	€ 1.840	★★★★	1,5	7★	✓	✓	✓
140	MIGNON	BIANCO	1110009	€ 387						
		BROWN	1110010	€ 387						
233	MONOBLOCCO 800 ANGOLO DX		6018810	€ 3.730	★★★★		7★	✓	✓	✓
234	MONOBLOCCO 800 ANGOLO SX		6018820	€ 3.730	★★★★		7★	✓	✓	✓
232	MONOBLOCCO GHISA 750 - IRONKER PIANO		6018760	€ 3.350	★★★		7★	✓		✓
231	MONOBLOCCO GHISA 750 - PIANO		6019750	€ 3.455	★★★		7★	✓		✓
154	NICOLETTA	BORDEAUX	7116150	€ 2.100						
		PERGAMENA	7116158	€ 2.100	★★★★		7★	✓	✓	✓
		SILK VOGUE AMETISTA	7116179	€ 2.215						
155	NICOLETTA FORNO EVO	BORDEAUX	7116380	€ 3.385	★★★★	1,5	7★	✓	✓	✓
		SILK VOGUE AMETISTA	7116388	€ 3.510						
166	NORMA S EVO IDRO DSA	BORDEAUX	7117130	€ 4.370						
		PERGAMENA	7117135	€ 4.370	★★★	1,5	7★	✓	✓	✓
		TITANIO	7117137	€ 4.370						
168	NORMA S IDRO DSA	BORDEAUX	7117170	€ 4.370	★★★★			✓		✓
		TITANIO	7117177	€ 4.370						

# INDICE PRODOTTI A LEGNA

N. pag.	Descrizione articolo	Finiture Colore	Codice Articolo	Prezzo	DM186	Conto termico 2.0 (Coefficiente premiante)	Flamme Verte	BlmSchV	15a B-VG	Ecodesign
167	NORMA STEEL S EVO IDRO DSA	BIANCO INFINITY *	7117125	€ 4.055	★★★	1,5	7★	✓	✓	✓
125	NORVEGIA NEW BII	NERO ANTRACITE	7113310	€ 2.178	★★★★	1,5	7★	✓	✓	✓
197	PADOVA	INOX	7016300	€ 2.860	★★★		7★	✓	✓	✓
		NERO ANTRACITE	7016310	€ 2.810						
171	ROMANTICA 3,5	BIANCO	1013051	€ 830						
		MARRONE SFUMATO	1013052	€ 876						
		NERO ANTRACITE	1013054	€ 876						
172	ROMANTICA 4,5	BIANCO	1014056	€ 910						
		CAPPUCCINO	1014050	€ 975						
		MARRONE SFUMATO	1014059	€ 975						
		NERO ANTRACITE	1014057	€ 975						
183	ROSA 4.0	LIBERTY BORDEAUX	7015126	€ 2.135						
		LIBERTY PERGAMENA ANTICO	7015125	€ 2.135						
		MAIOLICA BIANCO INFINITY	7015121	€ 2.245	★★★★		7★	✓	✓	✓
		MAIOLICA BORDEAUX	7015120	€ 2.245						
		MAIOLICA TORTORA	7015122	€ 2.245						
		PIETRA NATURALE	7015129	€ 2.135						
180	ROSA L	NERO ANTRACITE	7015185	€ 2.215	★★★★		7★	✓	✓	✓
181	ROSA REVERSE	LIBERTY BORDEAUX	7015050	€ 2.135	★★★★		7★	✓	✓	✓
		LIBERTY PERGAMENA ANTICO	7015051	€ 2.135						
182	ROSA SINISTRA REVERSE	LIBERTY BORDEAUX	7015060	€ 2.135	★★★★★		7★	✓	✓	✓
		LIBERTY PERGAMENA ANTICO	7015061	€ 2.135						
		PIETRA NATURALE	7015062	€ 2.135						
186	ROSA XXL	MAIOLICA BIANCO INFINITY	7015143	€ 2.612	★★★★		7★	✓	✓	✓
187		MAIOLICA BORDEAUX	7015140	€ 2.612						
188		NERO ANTRACITE	7015190	€ 2.320						
		PIETRA NATURALE	7015135	€ 2.612						
176-177	ROSETTA BII	LIBERTY BORDEAUX	7013150	€ 1.880	★★★★		7★	✓	✓	✓
		LIBERTY PERGAMENA ANTICO	7013158	€ 1.880						
		MAIOLICA BORDEAUX	7013140	€ 1.993						
		MAIOLICA TORTORA	7013145	€ 1.993						
		PIETRA NATURALE	7013152	€ 1.880						
178	ROSETTA SINISTRA BII	LIBERTY BORDEAUX	7013130	€ 1.880	★★★★		7★	✓	✓	✓
		LIBERTY PERGAMENA ANTICO	7013138	€ 1.880						
		PIETRA NATURALE	7013132	€ 1.880						
179	ROSETTA SINISTRA STEEL	ANTRACITE	7013136	€ 1.800						
		BIANCO PUNTINATO	7013135	€ 1.800						
157	ROSSELLA PLUS	LIBERTY BORDEAUX	7112260	€ 1.529	★★★★		7★	✓	✓	✓
		LIBERTY PERGAMENA ANTICO	7112268	€ 1.529						
		PIETRA NATURALE	7112262	€ 1.529						
158	ROSSELLA PLUS FORNO EVO	LIBERTY BORDEAUX	7112380	€ 2.705	★★★★	1,5	7★	✓	✓	✓
		LIBERTY PERGAMENA ANTICO	7112384	€ 2.705						
		PIETRA NATURALE	7112388	€ 2.705						
156	ROSSELLA R1 BII	LIBERTY BIANCO INFINITY	7112157	€ 1.529	★★★★		7★	✓	✓	✓
		LIBERTY BORDEAUX	7112150	€ 1.529						
		LIBERTY PERGAMENA ANTICO	7112158	€ 1.529						
		PIETRA NATURALE	7112152	€ 1.529						
175	SOVRANA EASY EVO 2.0	NERO ANTRACITE	7014521	€ 1.395	★★★★		7★	✓	✓	✓
		BIANCO	7014523	€ 1.395						
		CAPPUCCINO	7014522	€ 1.395						
123	STEFANY FORNO BII	BORDEAUX	7113430	€ 3.540	★★★★	1,5	7★	✓	✓	✓
		PERGAMENA	7113438	€ 3.540						
		PIETRA NATURALE	7113432	€ 3.680						

# INDICE PRODOTTI A LEGNA

N. pag.	Descrizione articolo	Finiture Colore	Codice Articolo	Prezzo	DM186	Conto termico 2.0 (Coefficiente premiante)	Flamme Verte	BlmSchV	15a B-VG	Ecodesign
141	SUPER JUNIOR	NERO	7111076	€ 590	★★★★		7★	✓	✓	✓
		VERDE	7111072	€ 590						
142	SUPER MAX	NERO	7111086	€ 732	★★★★		7★	✓	✓	✓
		VERDE	7111082	€ 732						
190	SUPREMA 4.0	NERO	7015715	€ 3.315	★★★★★		7★	✓	✓	✓
		TORTORA	7015761	€ 3.440						
124	SVEZIA NEW BII	BORDEAUX	7113210	€ 2.525	★★★★	1,5	7★	✓	✓	✓
		PIETRA NATURALE	7113212	€ 2.525						
143	TEA	BIANCO	7111810	€ 732	★★★★		7★	✓	✓	✓
		NERO ANTRACITE	7111805	€ 732						
238	TERMOCAMINO WF PLUS DSA		6015115	€ 4.180	★★★★	1,5	7★	✓	✓	✓
239	TERMOCAMINO WF25 X - DSA		6015125	€ 4.530						
164	TERMOISOTTA DSA	NERO ANTRACITE	7119700	€ 2.955	★★★★			✓		✓
160	TERMONICOLETTA EVO DSA 4.0	BORDEAUX	7117161	€ 2.875	★★★★		7★	✓	✓	✓
162	TERMONICOLETTA FORNO DSA 4.0	BORDEAUX	7117351	€ 3.805	★★★★		7★	✓	✓	✓
202	TERMOROSA DSA	LIBERTY BORDEAUX	7017510	€ 3.780	★★★		7★	✓	✓	✓
		PIETRA NATURALE	7017552	€ 3.780						
203	TERMOROSA XXL DSA	NERO ANTRACITE	7017570	€ 4.285	★★★		7★	✓	✓	✓
161	TERMOROSSELLA PLUS EVO DSA 4.0	LIBERTY BORDEAUX	7117271	€ 2.460	★★★★		7★	✓	✓	✓
		LIBERTY PERGAMENA ANTICO	7117279	€ 2.460						
		PIETRA NATURALE	7117273	€ 2.460						
163	TERMOROSSELLA PLUS FORNO DSA 4.0	LIBERTY BORDEAUX	7117361	€ 3.365	★★★★		7★	✓	✓	✓
		LIBERTY PERGAMENA ANTICO	7117369	€ 3.365						
		PIETRA NATURALE	7117363	€ 3.365						
201	TERMOSOVRAANA DSA	BIANCO	7014203	€ 2.953	★★★		7★	✓		✓
		NERO ANTRACITE	7014214	€ 2.953						
204	TERMOSUPREMA COMPACT DSA	NERO	7015844	€ 5.145	★★★		7★	✓	✓	✓
198	VENEZIA	INOX	7016400	€ 3.300						In certificazione**
		NERO ANTRACITE	7016401	€ 3.240						
195-196	VERONA XXL	INOX	7016240	€ 2.995	★★★★		7★	✓		✓
		MAIOLICA BIANCO INFINITY	7016261	€ 3.350						
		MAIOLICA BORDEAUX	7016260	€ 3.350						
		NERO ANTRACITE	7016250	€ 2.940						
194	VICENZA EVO	INOX	7016101	€ 2.425	★★★★		7★	✓	✓	✓
		NERO ANTRACITE	7016111	€ 2.375						
120	WANDA CLASSIC EVO	BIANCO INFINITY	7117014	€ 3.359	★★★★	1,5	7★	✓	✓	✓
		BORDEAUX	7117015	€ 3.359						
119	WANDA EVO	BIANCO INFINITY	7117010	€ 2.953	★★★★	1,5	7★	✓	✓	✓
<b>PRESTIGE LINE</b>										
248	DANTE	NERO OPACO	7115000	€ 2.400						In certificazione**
248	DANTE CON PORTALEGNA	NERO OPACO	7115001	€ 2.700						In certificazione**
250-252	LIU'	BIANCO INFINITY	7119371	€ 2.260	★★★★	1,5	7★	✓	✓	✓
		BORDEAUX	7119370	€ 2.260						
258	MILLY	PIETRA NATURALE	7119375	€ 2.625	★★★★		7★	✓	✓	✓
		BIANCO INFINITY	7018003	€ 2.670						
260	MONOBLOCCO 1000 EVO	BORDEAUX	7018000	€ 2.670	★★★★	1,5	7★	✓	✓	✓
		NERO ANTRACITE	7114530	€ 3.540						
256	ORIANA	MAIOLICA BIANCO INFINITY	7114550	€ 3.540	★★★★		7★	✓	✓	✓
		PIETRA NATURALE	7114540	€ 3.665						
		BIANCO INFINITY	7018003	€ 2.670						
254	TAHITI	NERO ANTRACITE	7119615	€ 1.700						In certificazione**
254	TAHITI EPS	NERO ANTRACITE	7119616	€ 1.800						In certificazione**

## CONDIZIONI GENERALI DI VENDITA

1. Il rapporto contrattuale, conseguente al perfezionamento di ogni singolo ordine, è retto dalle norme contenute nelle presenti Condizioni Generali di Vendita. La parte acquirente rinuncia ad eventuali proprie condizioni generali di acquisto, salvo patto contrario specificatamente accettato per iscritto da LA NORDICA S.p.A. / EXTRAFLAME S.p.A.

2. L'ordine di acquisto è irrevocabile per la parte acquirente. LA NORDICA S.p.A. / EXTRAFLAME S.p.A., a suo insindacabile giudizio, ha facoltà di rifiutare qualsiasi ordine dandone comunicazione all'acquirente; pertanto ogni ordine si intende perfezionato solo quando la stessa parte acquirente riceve formale conferma da parte de LA NORDICA S.p.A. / EXTRAFLAME S.p.A. Una volta confermato, l'ordine di acquisto non può essere annullato senza il preventivo consenso scritto de LA NORDICA S.p.A. / EXTRAFLAME S.p.A. In questa eventualità è riconosciuta a LA NORDICA S.p.A. / EXTRAFLAME S.p.A. la facoltà di richiedere un congruo indennizzo per le spese e per gli oneri sostenuti in ragione dell'iniziata esecuzione dell'ordine.

3. **I prezzi indicati nel presente listino sono al netto di I.V.A.**, hanno un carattere meramente indicativo e potranno subire variazioni nel corso della validità listino stesso in ragione dell'aumento dei costi di produzione. Una volta confermati con le modalità stabilite dall'art. 2, i prezzi di vendita previsti nell'ordine diventeranno vincolanti, fatto salvo, in ogni caso, il verificarsi di aumenti dei costi di produzione imprevedibili e indipendenti dalla volontà de LA NORDICA S.p.A. / EXTRAFLAME S.p.A. In questa eventualità LA NORDICA S.p.A. / EXTRAFLAME S.p.A. provvederà a comunicare gli aumenti dei prezzi alla parte acquirente indicandone le cause.

4. I termini di consegna, salvo esplicito patto contrario, hanno un carattere solamente indicativo. Nel caso in cui l'esecuzione dell'ordine fosse impedita dal verificarsi di circostanze di forza maggiore, dalla mancata regolarità dei rifornimenti di materie prime o da altre circostanze imprevedibili sopravvenute, i termini di consegna si intenderanno prorogati e i nuovi termini verranno stabiliti di comune accordo tra le parti.

5. La consegna dei prodotti alla parte acquirente avverrà Franco Fabbrica stabilimenti LA NORDICA S.p.A. / EXTRAFLAME S.p.A. Montecchio Precalcino, Vicenza, Italia. I prodotti vengono venduti con patto di riservato dominio e rimangono di proprietà de LA NORDICA S.p.A. / EXTRAFLAME S.p.A. fino all'avvenuto pagamento della totalità del prezzo pattuito.

6. LA NORDICA S.p.A. / EXTRAFLAME S.p.A. declina ogni responsabilità per i danni subiti durante il trasporto. La parte acquirente si impegna, già al momento della consegna, a verificare la conformità quantitativa e l'integrità dei colli inviati in eventuale contraddittorio con il vettore. Ogni reclamo per differenze quantitative o per colli danneggiati dovrà essere comunicato immediatamente al vettore tramite una riserva scritta sul documento di trasporto.

7. Non sono ammesse restituzioni di Prodotti se non preventivamente concordate e definite LA NORDICA S.p.A. / EXTRAFLAME S.p.A. Nei casi di resi autorizzati, i Prodotti dovranno essere restituiti in porto franco e imballo gratuito, e saranno accreditati al prezzo d'acquisto con una deduzione che varierà dal 10% al 30%, dovuta a costi di verifica e di re-imbalsaggio. In ogni caso non saranno prese in considerazione richieste di reso per articoli non presenti a listino in vigore al momento della richiesta.

8. LA NORDICA S.p.A. / EXTRAFLAME S.p.A. garantisce che i propri prodotti sono conformi alle specifiche tecniche così come riportate nei cataloghi o in genere nelle pubblicazioni LA NORDICA S.p.A. / EXTRAFLAME S.p.A. fatto salvo eventuali refusi di stampa presenti. La ditta costruttrice si riserva comunque di apportare modifiche ai prodotti senza preavviso in caso di necessità tecniche o commerciali.

9. I Prodotti dovranno essere installati da un tecnico abilitato ed utilizzati nel rispetto delle specifiche tecniche fornite da LA NORDICA S.p.A. / EXTRAFLAME S.p.A., oltre che installati ed utilizzati in osservanza delle leggi e delle norme tecniche che ne regolano l'installazione e/o l'uso in vigore nel paese dove i prodotti sono installati e/o utilizzati. L'acquirente mallea espressamente LA NORDICA S.p.A. / EXTRAFLAME S.p.A. da ogni responsabilità nel caso in cui i prodotti ordinati non risultassero conformi alle norme, e/o agli standard e/o alle specifiche tecniche in vigore nel paese dove sono consegnati e/o installati. Ordinando i prodotti l'acquirente dichiara espressamente di aver effettuato tutte le necessarie verifiche relative alla compatibilità dei prodotti con gli standard tecnici in vigore nel paese per i quali sono acquistati.

10. I pagamenti devono essere effettuati secondo le modalità comunicate da LA NORDICA S.p.A. / EXTRAFLAME S.p.A.. Il mancato pagamento, anche parziale, delle fatture oltre il termine di scadenza fissato, produrrà l'immediata decorrenza degli interessi al di cui al D.lgs. 9 ottobre 2002, n. 231, oltre all'addebito di eventuali spese bancarie e delle commissioni. Inoltre il mancato pagamento a qualsiasi titolo autorizzerà LA NORDICA S.p.A. / EXTRAFLAME S.p.A. a sospendere ulteriori invii di materiale.

11. Eventuali modifiche dei dati fiscali o indirizzo relativi al cliente, devono essere comunicati a LA NORDICA S.p.A. / EXTRAFLAME S.p.A. in tempo utile; eventuali conseguenze tributarie, fiscali o penali saranno totalmente a carico del cliente stesso.

12. Per la garanzia dei prodotti LA NORDICA S.p.A. / EXTRAFLAME S.p.A., resta valido quanto indicato nel documento inserito in tutti i prodotti LA NORDICA S.p.A. / EXTRAFLAME S.p.A.

13. I diritti e le obbligazioni delle Parti sono regolati dalla legge italiana e il Tribunale di Vicenza ha la competenza non esclusiva in ordine alle controversie che dovessero sorgere in relazione alla vendita dei prodotti. La parte acquirente irrevocabilmente accetta la competenza del Tribunale di Vicenza qualora LA NORDICA S.p.A. / EXTRAFLAME S.p.A. instauri la controversia presso questo tribunale.

Validità listino: 31/12/2021

## NOTE

- La riproduzione dei colori è indicativa, in quanto stampati.
- La quantità (peso) di combustibile presente nel serbatoio ed il consumo orario possono variare in base al tipo di pellet utilizzato.
- Tutti i dati sono rilevati usando pellet omologato secondo la normativa EN ISO 17225-2.
- Le tonalità e caratteristiche dei rivestimenti possono subire delle leggere variazioni in quanto prodotti naturali.
- La ditta costruttrice si riserva di apportare modifiche ai prodotti senza preavviso.
- I prodotti La Nordica-Extraflame possono essere coperti da privative industriali (come ad es. brevetti, design e marchi) di proprietà esclusiva La Nordica S.p.A. ed Extraflame S.p.A. È fatto divieto violare tali diritti come pure divieto rimuovere, sopprimere o alterare i marchi apposti ai prodotti e di apporne altri.
- m<sup>3</sup> riscaldabili: il dato è indicativo. Per un corretto dimensionamento del generatore è necessario rivolgersi ad un tecnico/progettista abilitato.
- Prima dell'acquisto, richiedere al Vostro rivenditore tutte le informazioni relative all'apparecchio. Inoltre è necessario tenere in considerazione anche tutte le leggi e le normative nazionali, regionali, provinciali e comunali presenti nel paese in cui sarà installato l'apparecchio, nonché delle istruzioni contenute nel manuale d'uso.
- Le immagini contenute nel presente documento sono da considerare solo rappresentative della parte estetica del prodotto, non costituiscono quindi indicazioni per le prestazioni o le caratteristiche tecniche dello stesso.
- I dati presenti nel catalogo possono essere arrotondati al primo decimale.

## LEGENDA DATI TECNICI

**kW-N:** Potenza nominale utile (kW) - **kW-H<sub>0</sub>:** Potenza resa all'acqua (kW) - **m<sup>3</sup>:** m<sup>3</sup> riscaldabili (30 kcal/h x m<sup>3</sup>) - **%:** Rendimento (%) - **Capienza kg-I:** Capacità totale serbatoio (kg-I)  
**kg/h:** Consumo orario (kg/h) - **Ø mm:** Diametro scarico fumi (mm) S=Superiore, P=Posteriore - **Lat. Dx:** Laterale destro - **Lat. Sx:** Laterale sinistro  
**Dim. LxHxP:** Dimensioni L x H x P (mm) - **kg:** Peso netto (kg) - **W:** Assorbimento elettrico (W) - **bar:** Pressione d'esercizio (bar)

## ENERGY LABEL

A partire dal 1 Gennaio 2018 è in vigore l'etichettatura energetica anche per tutti i generatori di calore per il riscaldamento a biomassa con o senza la produzione di acqua calda.

Questa indicazione, basata su direttive e regolamenti dell'Unione Europea, assegna una classe di merito (da G ad A++) e consente ai clienti scelte informate sulla base dei consumi e dell'efficienza.



## CERTIFICAZIONI



Regolamento Italiano per il rilascio del certificato ambientale per i generatori di calore alimentati a biomasse combustibili solide (classificazione da 1 a 5 stelle).



Con il DM 28/12/12, meglio conosciuto come "Conto Termico", si assegna un incentivo specifico in caso di sostituzione di vecchi apparecchi con nuovi prodotti con determinate caratteristiche.



Marchio francese dell'agenzia (ADEME) per l'ambiente e l'energia. I prodotti certificati "Flamme Verte" garantiscono le migliori performance energetiche e di rispetto ambientale.



Certificazione rilasciata dal Centro Tecnico Scientifico delle Costruzioni francese - CSTB - per apparecchi a tenuta stagna provati in condizione di installazione a tenuta stagna.



Certificazione rilasciata dall'Ufficio federale tedesco per l'economia e il controllo delle esportazioni per la promozione di un uso efficiente dell'energia della biomassa.

### MFB

Idoneità per collegamento - esclusivamente per la Germania - ad una canna fumaria ad uso condiviso (ovvero a collegamento multiplo), a condizione che vengano tassativamente rispettati i requisiti delle norme regionali e nazionali, tra cui la DIN EN 13384-2, DIN V 18160-1, DIN 18896 e della MFeuV-2007 (Muster-Feuerungsverordnung), e che lo Spazzacamino distrettuale abbia controllato e approvato le condizioni di installazione.

### BlmSchV

Regolamento tedesco per il contenimento delle emissioni.

### 15a B-VG

Conformità all' art. 15° della legge costituzionale federale Austriaca sulle misure di salvaguardia ambientale.

### ECODESIGN

Certificazione europea che definisce le direttive per la progettazione ecocompatibile dei prodotti a biomassa.



**La Nordica S.p.A.**

Via Summano, 104 • 36030 Montecchio Precalcino - Vicenza - Italy  
Tel. +39 0445 804000 • Fax +39 0445 804040  
info@lanordica.com

**Extraflame S.p.A.**

Via dell'Artigianato, 12 • 36030 Montecchio Precalcino - Vicenza - Italy  
Tel. +39 0445 865911 • Fax +39 0445 865912  
info@extraflame.it

[www.lanordica-extraflame.com](http://www.lanordica-extraflame.com)

